

Содержание

От автора

I ЯНВАРЬ	4
II ФЕВРАЛЬ	9
III МАРТ	29
IV АПРЕЛЬ	43
V МАЙ	63
VI ИЮНЬ	83
VII ИЮЛЬ	100
VIII АВГУСТ	118
IX СЕНТЯБРЬ	140
X ОКТЯБРЬ	154
XI НОЯБРЬ	172
XII ДЕКАБРЬ	186
	203

45
85
636

’ - , ’ ’
’ - , ’ ’
’ - , ’ ’

’ - , ’ ’
’ - , ’ ’
’ - , ’ ’

— « » ,

’ - , ’ ’
’ - , ’ ’
’ - , ’ ’

’ - , ’ ’
’ - , ’ ’
’ - , ’ ’

’ - , ’ ’
’ - , ’ ’
’ - , ’ ’

’ - , ’ ’
’ - , ’ ’
’ - , ’ ’

(: « ||)

—

».

».

«

—

—

« 1838 » : «
: «
».
: «
».
?
: «
».

XXI ..

XVIII .

XVII .

12 —

« »

— « »

,

,

.

,

:

,

,

,

,

,

,

.

,

,

!

:

,

,

—

,

,

.

«

-

».

,

,

,

,

,

.



ЯНВАРЬ

Зима строго спрашивает, не утаишь, не скроешь от нее прорехи, промахи в своем домашнем животноводстве. Все, что припасли с лета, осени для своей живности, сейчас идет в дело.

(10),

120° ,

)

(

20—30

12

)

(

10-

).

?

) , , (, -

. , , -

. , , -

! , -

— , -

(, -

).

:

)

(

—

—

(

)

(

)

)

(

).

—

)

(

—

« »

1,5—2

20—25
)

(

15

12—15%.

— 15—20° .

45—60

)

(.

« »

+ 25—30° .

40° .

« »

4—5

25

()

(2):

20X25

10

15—16

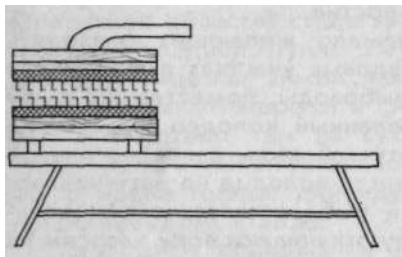

()

. 2.

40—50 /

(2 /),
 (2 /), (1 /),
 (0,5—1 /),
 10 ().

0,5

» — 1,5 / .

» —)

« » « » (3,5 /)

200

),

7

1
 (),
 (20—30),
 0,5

1)

30—40 /

2,4

(5 / ()

(60 /)

36

5

(1—1,5 /)

(10 /) 20 1

1

(, 7)

50—60 /

12

60 75% -
, 30 /

940 12% -

350 9% -
650
533

24

(466)

1,4% -

3% - (42 70% -
250

1 % -
330 9% -

30

50 /

12

2—2,5

3—4

30 /

); 50

0,5

0,5

(

5—10

—1:1 (

5% (25)

, 6% (30)—
50% (250)—

« »

2—3

),

(

-
-
-
-
-
-
-
-

—

-
,

-
-

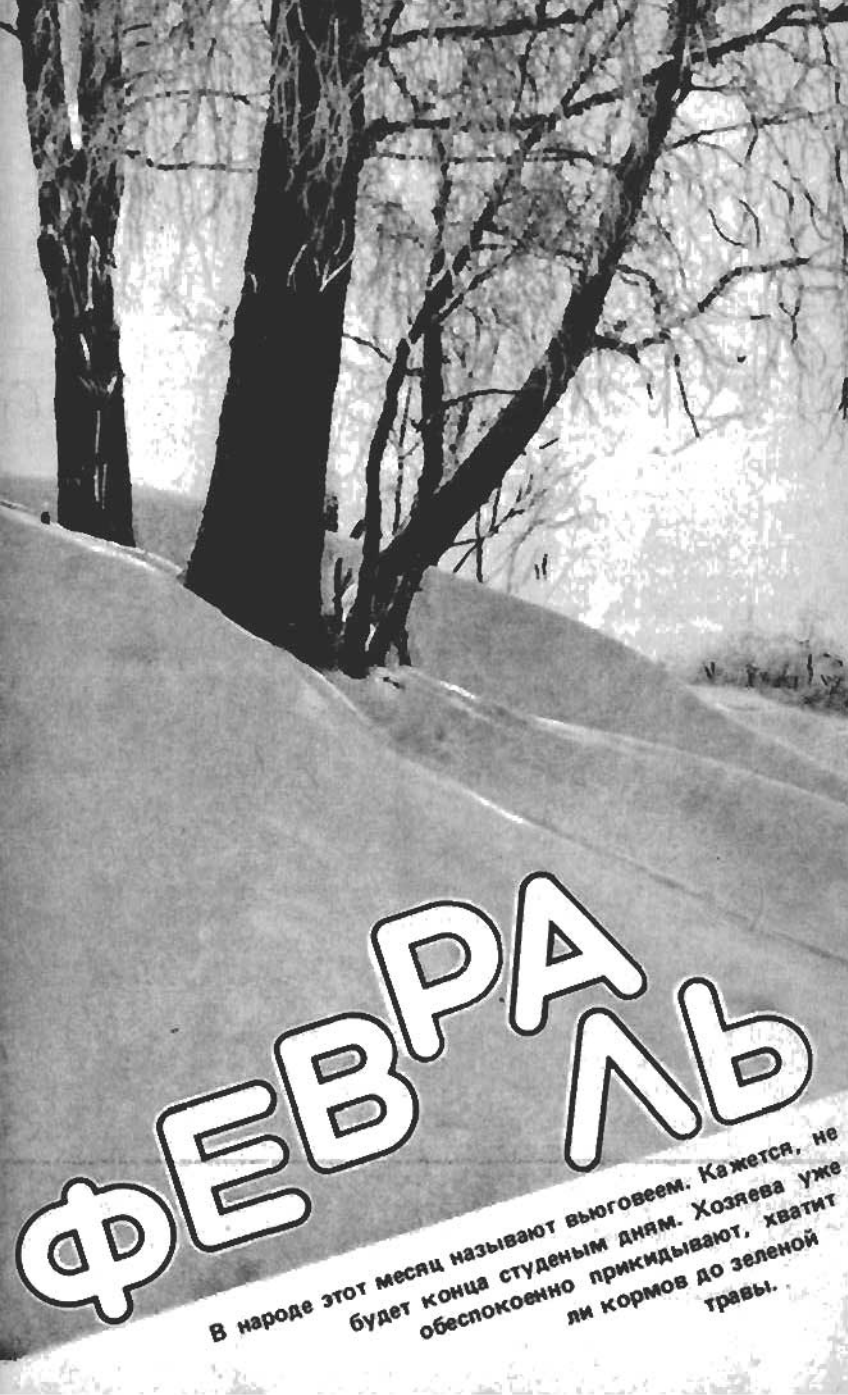
A black and white photograph of a snowy winter landscape. In the foreground, there is a large, smooth mound of snow. In the background, several bare trees with dark trunks and intricate branch structures stand against a bright, overcast sky. The overall scene is quiet and cold.

ФЕВРАЛЬ

В народе этот месяц называют выговеем. Кажется, не будет конца студеным дням. Хозяева уже обеспокоенно прикидывают, хватит ли кормов до зеленой травы.

1—3

(1

).

(,),

' (, .) . -

' , . -
' , . -
' (, ,) . -

100

2

100

() . -

3—5

— , 5—7- -

—) (-
— 25—30 , -
10—15 . -

10—12-

)

(

— 50—60
0,5
1,5 ()

(1) 2,5
30

1

12—15-
100—300 , — 450 ,
— 600 700, 900, 29—31
— 1 200 , 32—35 — 1 800 . 1,5-

2 400

1

?

3

, 10—20
)

3

10

(

(

1

, 0,5 —
, 200—300

60

, 2,5—3 —

« », « »

3

(

).

5—6

()

4

25—30-

().

()

«

»

0°

100)

65. (

12—15

«) . . . »)

((

10

40

2—3

«

»

()

() : « ».

(),

5
1,5

6—8

3—4

1,5

1

30%.

65°

3,5

1

3—4

— (.) .

30—40°

5—7

15—20

1

() —

25—30

120—130

« »

120—140

10—15

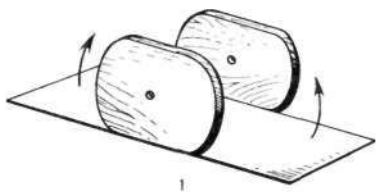

1

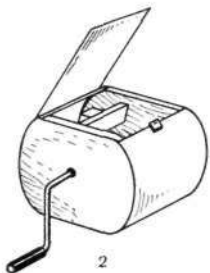

2

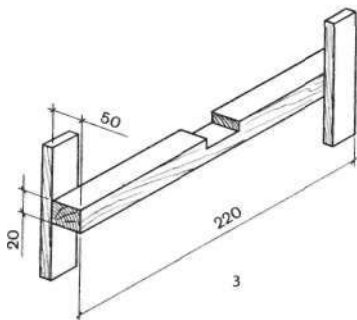

3

Р и с. 3. Маслобойка В. Л. Митина:

1 — стрелки показывают, в каком направлении сгибать фанеру; 2 — маслобойка в готовом виде; 3 — крестовина

(.)

(. 3).

(800X250),

3—4

4

15

10-

120

500 /

(
).
20,

» 1895 .,

11—12° ,
— 15—16,
— 17—18° .

4—8-

12 .

(.)

()

45—48° .

30 ,

15 .



МАРТ

С весной в каждом дворе животновода-любителя прибавление: козленок, ягненок, поросенок или птичий молодняк. Больше стало хлопот у животноводов.

1,5

30

50—100

10—15

6—9

70%.

50 , — 1—1,5 (100—150 , 1) , — 15, — 10
 — 50, () — 50
 — 50 . ,
 10% ,

()

()

?

D

?

()

3

1

3—4

()

« ».

4 — 3 10-

()

20—25

) 15

800

(200).

20- 400
30- 30—35
?)
?
)
2-
?

20—25

30

(
3X2,5)

6².

(25X30)

(3X1).

1—2

() .

36—37°

1,5

50

»,

«

70—80

« »,

() .

« »:

7-

« »

« ».

« ».

— 40—50

11 17

20

60

« »

13—15

17

15

38

5—15°

()

« »

)

(

$1/3$

« ».

« »

(

)

),

(

20-

— 23-

2—3

: 1-

13—14-

38,5 — 37,5—38° , 14—15- 20—23- — 38—
 21—24- 27—28- — 38,5—39° . -
 1- 8- -
 60—65%, 9- 24—28- — 50—53,
 — 70—75%.

2—3 30—35° , 20—30 38,5° . ,
 , , ,

25%

20—30

90° () ,

50%.

10—15

20°

80—90%.

45°

15-

37,8—38°

— 55—

60%,

15-

37,4—37,5°

40—42%,

70—75%.

15-

500

1,5

150

100—

)

(

(12X22)

12

39,5°

14-

11-

()
(
56X47X58

15-

19-

39°

12 10

19-

20-

12

25

15— 8—10

19-

17

6-

30°

4—5

11-

10

(40X40),

12-

19-
30—40

2

(35X54)

18°

— 30—40

30

(18 6),

11—12

()

19-

20-

12

5

37°

5-6
10-

1-

37,8° ,
38,9, 17-

11-
21-

37,5—
—38—
38,5—39°

10-

2—

4

(.) ,

1—2

(.) .

80—100

(38—39°) .

3X2
37°

(.) ,

37° ,

30° ,

38—39°

73

100

«

»

»

«

15—22°

— 20—21

— 26—27,

— 29—31



АПРЕЛЬ

Велика наша страна, и если в апреле в одном конце
ее еще стоят холода, то в другом наступило
тепло и трава на пастбищах
пошла в рост.

() ,

)

(

(. 4).

2—3

« »,

12—16

(.)

2



Рис. 4. Обрезка копыт:
1 — правильно обрезанное копыто; 2 —
щипцы и нож для обработки копыт; 3 — ко-
пыто, давно не обрезавшееся

() .

— 35

4 6 ; 2—3⁷⁰

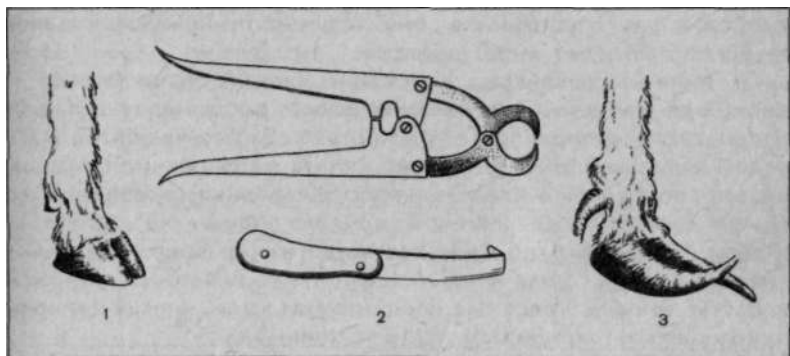
« »

15

()

(30 (1 1) (1 5).

, 2,5 - , 1 , 1,8 , 15 20 , 3- , 2 —

, — 5—7 , 0,8—1 , 4—5 —

, 1—2— , 1 , 25 , 15

() .

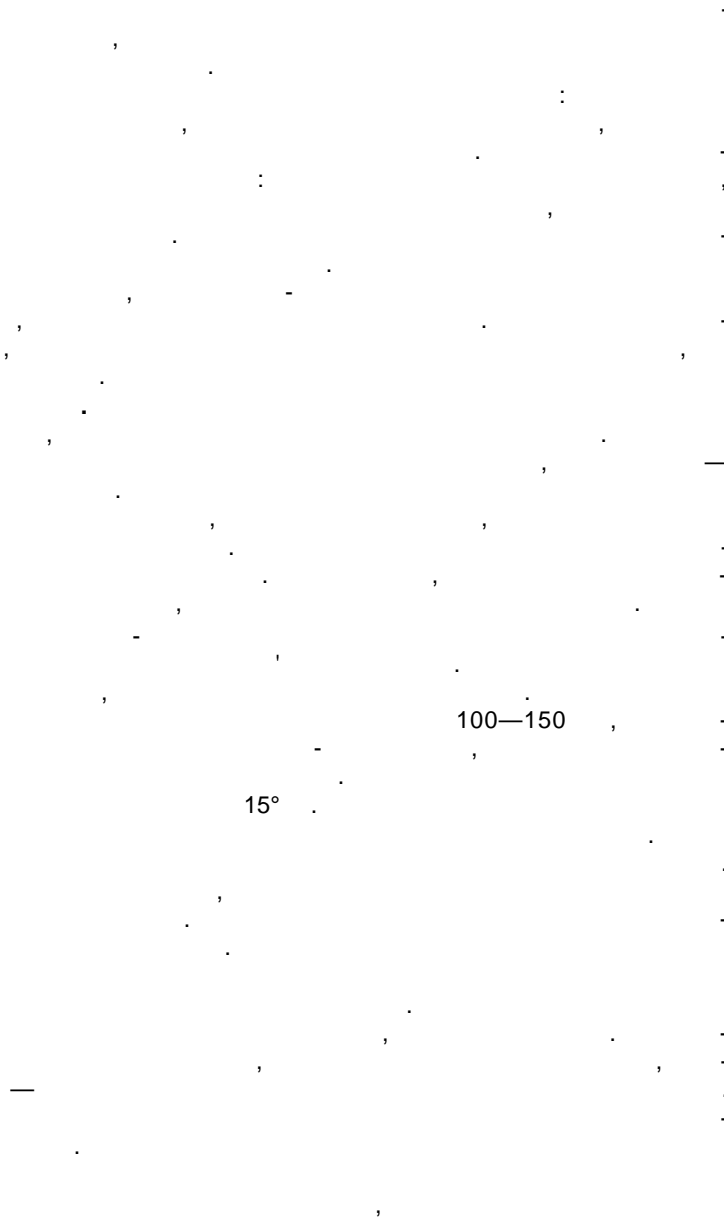

15°

100—150

1
 200—300
 (, .), 1
 (,), 2

1,5—2 700—900

3

()

(.)

5—7

15

1,5—2-

2—3-

?

« ».

(.)

(1X1).

80

(), 1—2

20%

(,)

— 28—30- , — 30- , 21- — 27—28-

?

« »

2-3-

5-

4-5-

2-

(

).

, — ,
 , ,
 . ,
 .
 , (.
). 4-
 , ,
 . ,
 , ,
 , .
 6- 2 .
 10-
 , ,
 , 20- —
 .
 2- 10- : 6 ,
 ; 8 — ,
 ()
 ; 10 — ;
 12 — ,
 ; 14 — ; 16 18 —
 ,
 11- 30- ; 20 — 3 ,
 4- .
 (.)
 : « , !»
 :
 — , — .

()

» (1902 .):

() -

2

5- —

1

20

),

(1

1-2

— 50

4—5

« »

« »

»

«

?

(

),

(() ,) .

2-

3—4-

20-

«

»

—

2—3-

200

)

(

1 3

(-12),

80%).

20 25° ,

-12

(. 5) 30
 (. 120 , 70
 45
 (.)
 (.)
 (. 6).
 (.)
 2,5

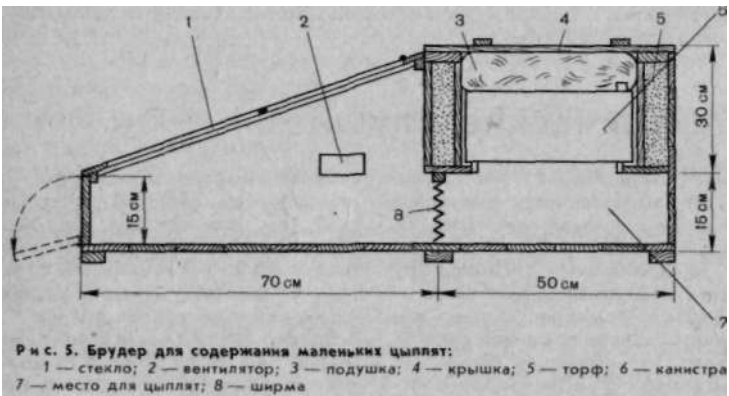

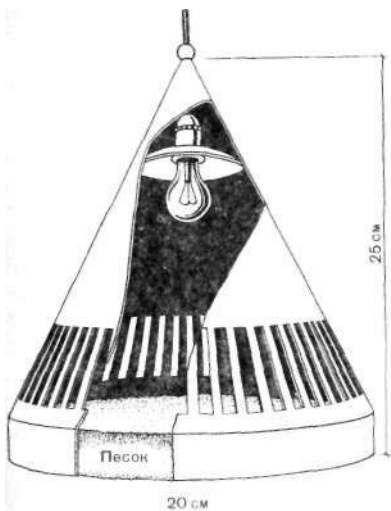

Р и с. 6. «Конус» — обогреватель для птичьего молодняка

15—20

800X400X300

3-

5- —

8—10-

2-

(. 7, 8).

7.

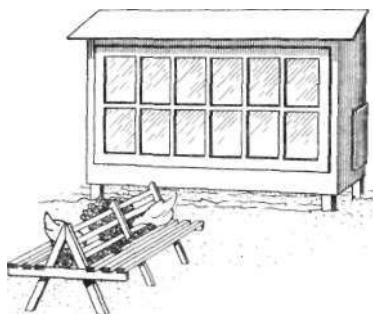

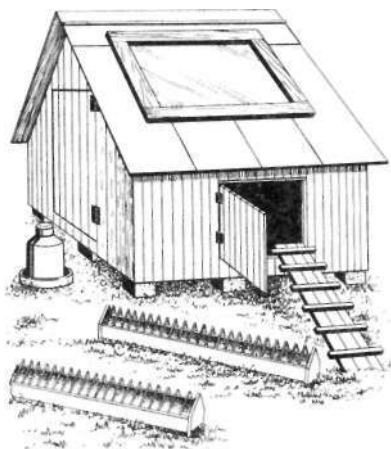

Р и с. 8. Домик с кормушкой и помлкой для птичьего молодняка



Р и с. 9. Избушка для молодняка в саду

(. 9).



МАЙ

Непостоянна погода в этом месяце. В северных районах с нетерпением ждут выгона скота на пастбище. Пойдет зеленая трава и пропадет острая проблема — чем кормить скот.

«

»

2

()

()

)

(

)

(

«

»

8

?

?

—
—

?

8

1—2

()

2 ()

).

4,5

-1 -1,

(20—30°)

2

),

(

« - »,

« »

« » 800
200

2,5

"

1X0,8), (2X0,8 —
() .

2—2,5

—

« » ,

()

» «

()

« »

2—3

« »

« » ,
()

« »

+25°

—2 —23°

« ».

1,5-

15%

200

()

()

2,5 (250²); 3
 150 13 100—120
 2,5
 750 180—200 600
 12°
 ()
 ()
 2—3
 ()



Рис. 10. Печь для червятника:

1 — труба диаметром 150 мм, не менее;
 2 — люк для загрузки (200×250 мм); 3 —
 труба диаметром 50 мм с просверленными
 отверстиями (можно прожечь); 4 — люк
 (100×150 мм) для зажигания топлива и вы-
 гребания золы (раз в месяц); 5 — труба
 диаметром 50—60 мм, приваренная к от-
 верстию в бочке; 6 — крышка для регулиро-
 вания тления

12

()

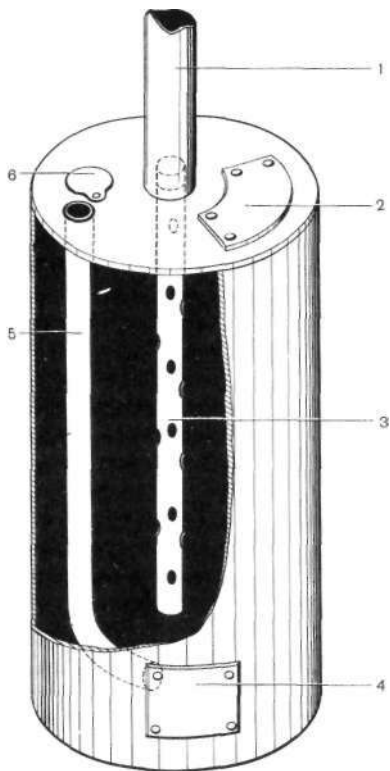
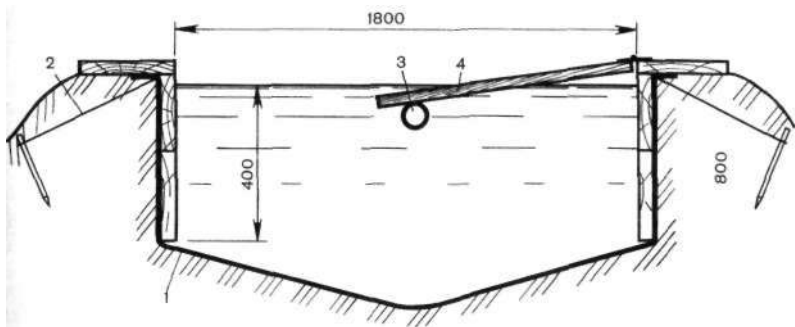

Р и с. 11. Пруд для утят:

1 — пленка; 2 — оттяжка; 3 — поплавок; 4 — трап

(. 11).

1,8 (40) 3

30

1



Июнь

В разгаре пастбищный период. В июне обычно самый тучный травостой и самые сочные травы. Люди издавна приметили, что животные едят охотно, другие — обходят стороной.

《

》

《

》

()

()

()

4)

(5

1

1

8

),

(

).

(

30

» 1835 .: «

18—36 .

?

6- 20%

1—1,5.

5

« »,

(1

).

(

4—5 10 13—15 — 13—15, —

« »

« »,

(. 12).

« » —
(. 13).

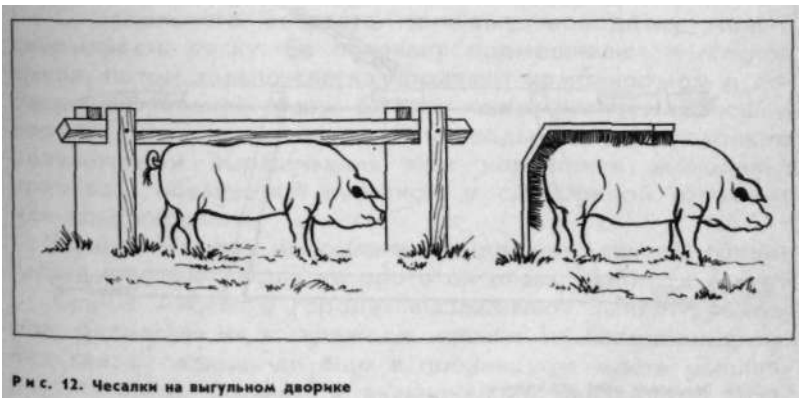

Р и с. 12. Чесалки на выгульном дворике

()

14

: 6

21 30

(2)

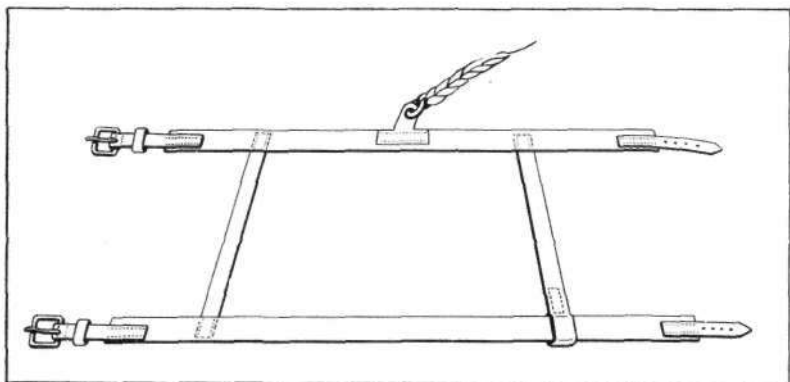

Р и с. 13. Реме́нный пояс для сви́ньи

2

2

« ».

— 17-

— 20

60—65°

10

; 2-

2—2,5

()

3/4

1—2

1—1,5

1 2

« »

()

40

3

« - - »,

«

« ! ».

35

60

15—20

20—30

— 8—10

1—2

« »

« »

(. 14).

50

()

1



Рис. 14. Сушка сена в сырую погоду

(. 15)

« »

1897

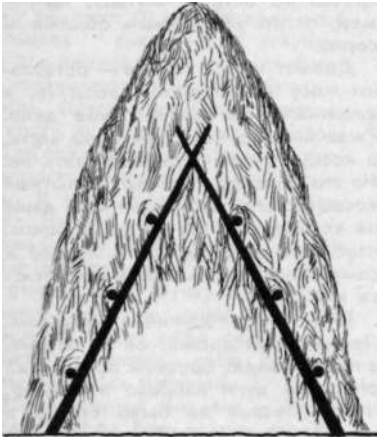

Рис. 15. Конструкция для выкладки трубы при метании стога из сырого сена

(16).

5—6-

« »
 « »
 » 1899
 70—75

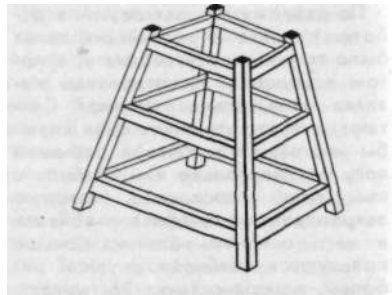
60 100

1,5—2,5

« »
 250 850

()

« »

« » ()

15—20

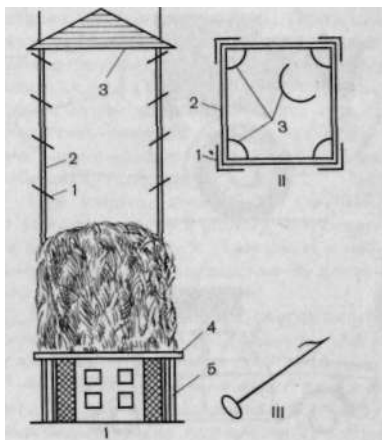

Р и с. 16. Сенник В. Отришко:

I — устройство в собранном виде: 1 — штыри; 2 — столбы; 3 — крыша; 4 — настил;
 5 — столбики; II — поперечный разрез:
 1 — полосовое железо; 2 — рама; 3 — скобы;
 III — крючок для выдергивания сена

(. . . 17).

(. . .)

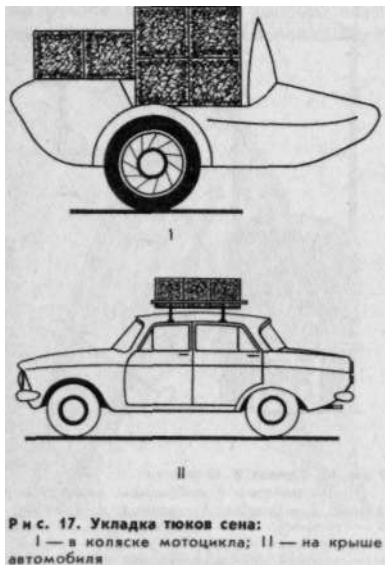

Р и с. 17. Укладка тюков сена:
I — в коляске мотоцикла; II — на крыше
автомобиля

?

30

»,

20

2-

300

30—50

()

1
1,2

()

()

—

—

1—2
;



ИЮЛЬ

Настало время запастись на зиму подстилку. Хорошая подстилка поможет поддерживать чистоту в хлевах, убережет животных от заболеваний. Ею не обязательно должны быть традиционная солома или опилки.

15—20

— «

».

« ».

(

)

(. 18).

(. 19)
(.)

6² ()
20

(.)

40

(.)

(. 20):

(1) —

(5) —

(2) —

(3) —

(4) —

1

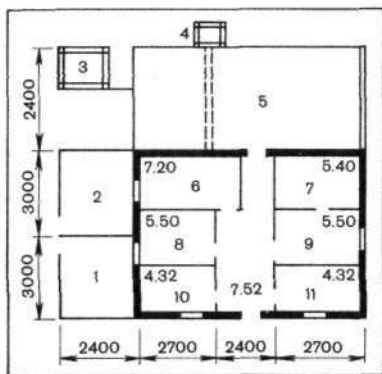

Р и с. 18. План хозяйственного двора А. Полякова:

1 — выгул для свиней; 2 — выгул для птицы; 3 — ящик для мусора; 4 — жиже-сборник; 5 — выгул для овец; 6 — овчарня; 7 — помещение для теленка; 8 — свинарник; 9 — коровник; 10 — птичник; 11 — кладовка для концентратов

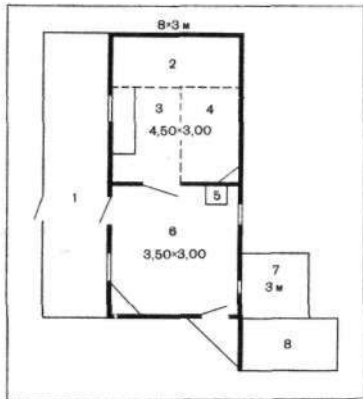

Р и с. 19. Планировка скотного двора Н. Марценюк:

1 — двор для пригона скота; 2 — птичник; 3 — козлятник; 4 — отделение для бычка; 5 — лаз на чердак; 6 — коровник; 7 — бункер; 8 — сеновал



Рис. 20. Пятиэтажный сарай в хозяйстве А. А. Овснй:

1 — подвал для овощей, картофеля; 2 — летняя кухня; 3 — место для сена и голубятня; 4 — сарай-кладовая без потолка; 5 — сарай для козы, поросенка и кур

160

6-

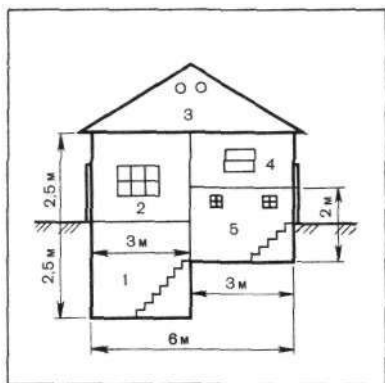
950—1100

1—1,5

18°

10

50—60 (. 21).

2

300

5—10°

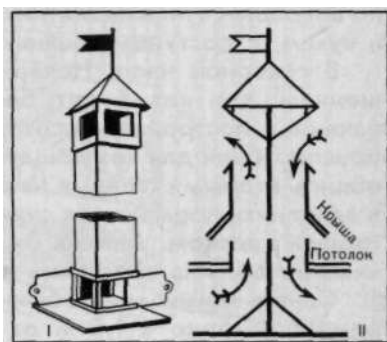

Р и с. 21. Вентиляционная труба в коровнике:
I — общий вид; II — схемы движения
воздуха

(100—200),

« »,

« ».

2 .

15—20

1,5

85 (

)

1,7—1,8

2

1

(. 22).



Р и с. 22. Козлятник

50—70
)

(

3,5—4

2,2 2

3,5 3

23.

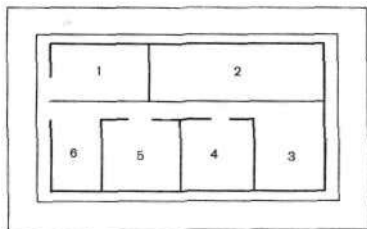

Р и с. 23. План овчарни:

1 — отделение для баранов; 2 — отделение для овец; 3 — отделение для ягнят; 4 — родильное отделение; 5 — место кормления ягнят под матками; 6 — запасной отсек

100—200-

200-

(24).

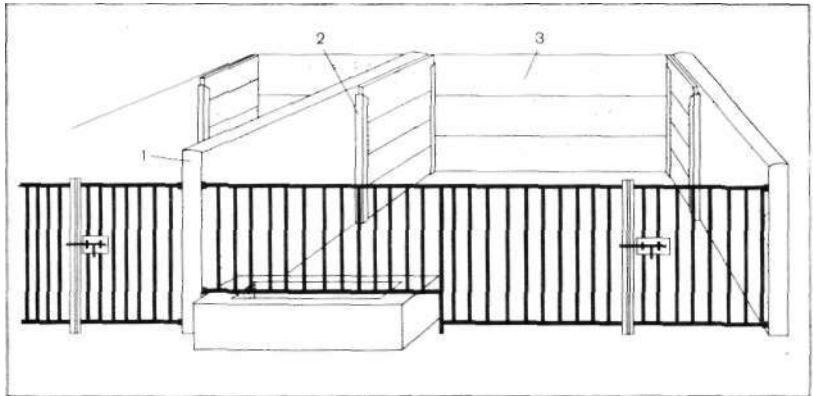

Р и с. 24. Станок с деревянной обшивкой для свиньи:

1 — цементированная стена; 2 — загнутая металлическая пластинка; 3 — вставные доски

?

40

30

²

1—3°

1978

— 110X80X50

15

2

— 20

20-

10

« »

(. 25).

(10)

5—6

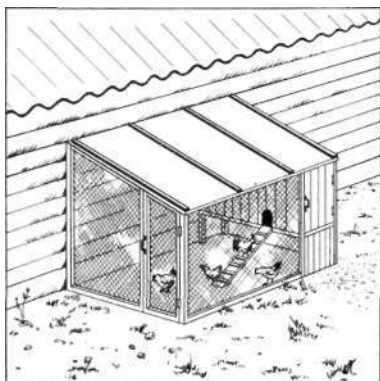

1 , 1,5

40—50 ,

30 , 25

Р и с. 25. Курятник на садовом участке, пристроенный к сараю

2,2—2,5²

15

» 1898

«

3 (2 25),

« » () .
(. 26) .

« »

« »

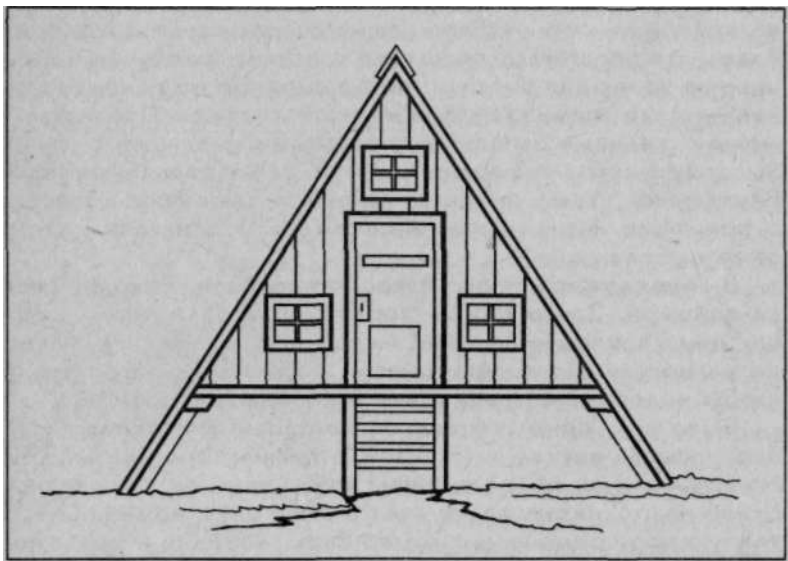

Р и с. 26. Птичник «вигвам»

18—25
(13—17)).

1 2

20
0,5

20—25

() .

'/

(

) .

(. 27)

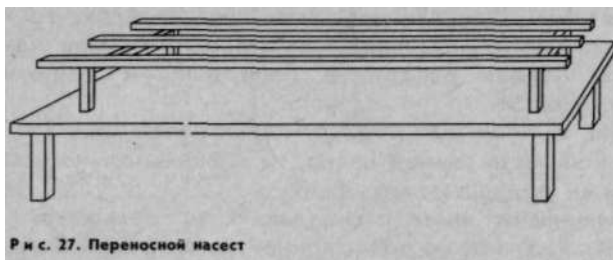

Р и с. 27. Переносной настел

1—1,4

70

?

: «

».



Рис. 28. Козел в упряжи

(. 28).

15

4—5-

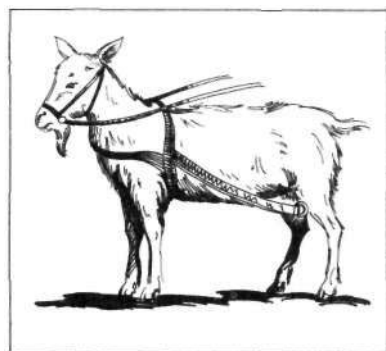
40

(

).

(

)

(, —) 5—6

50—60 30X30

8—10
(. 29).

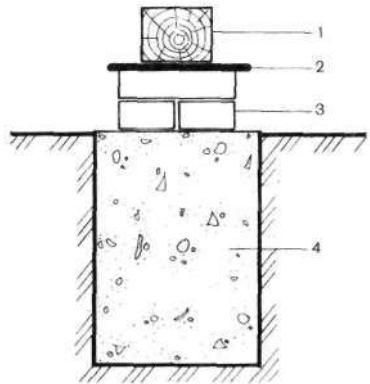

Р и с. 29. Фундамент хлева — кирпичные столбик:

1 — брус нижней обвязки; 2 — рубероид;
3 — кирпичная кладка; 4 — раствор цемента со щебнем

(. 30).

20

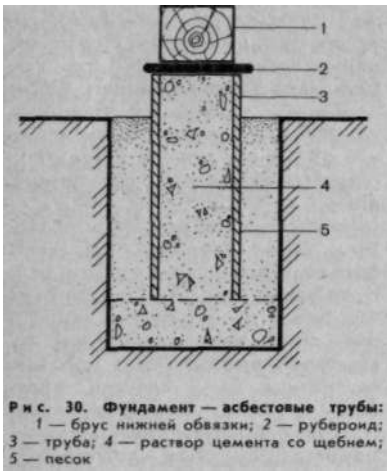

30°),

10—15

4X4

1

20

10—15

600

800

— 300 ,
9 ,

— 400 , -
— 250 ,
— 2

2—3

). (-
(5 , 1 -

(, -
) ,

10

2—3

4°

— -
— -
— -



АВГУСТ

Август уже не радуется „сочными“ зелеными красками. К этому времени трава на выпасах бывает пожухлой, побуревшей и огрубевшей. И уж не так охотно скот идет на выгон. Снижаются удои коров и коз.

1911

»

: «

«

»

()

!

800

60°

5

).

(

15—16

() .

65—70% .

30

1,5

?

(« » 1835 .).

« »

« ».

?

?

(0,1—0,2%)

12—36

()

()

() 200—250

— 2—3

18—20

?

()

(300 1)

() ,

3 1

(20—30)

«
» 1903 .: «

100—120

, , .
 , , .
 , .
 « »,
 —
 —
 (,
 « »),
 « »
 « ».
 —
 . . (.).
 .
 , .
 (). . .
 . ,
 , .
 10. — 10
 , ,
 , ,
 , .
 « ».
 « »
 « » . .
 « »
 , .
 , .

3

2

1

6.6

1



Рис. 31. Пруд А. Е. Моисеева (по продольной оси водоема):

1 — декоративные плиты и булыжники; 2 — бетонная подпорная стенка для водопада; 3 — гидроизоляция (рубероид на битумной мастике, 20 см); 4 — чаша бассейна с водой; 5 — защитный слой бетона, 5 см; 6 — бетонный колодец; 7 — растительный грунт; 8 — переливная труба; 9 — естественный грунт; 10 — водоразборная яма; 11 — щебеночная подготовка; 12 — растительный грунт; 13 — бетонная монолитная труба, армированная стальной сеткой, 10—12 см.

1,5

12²

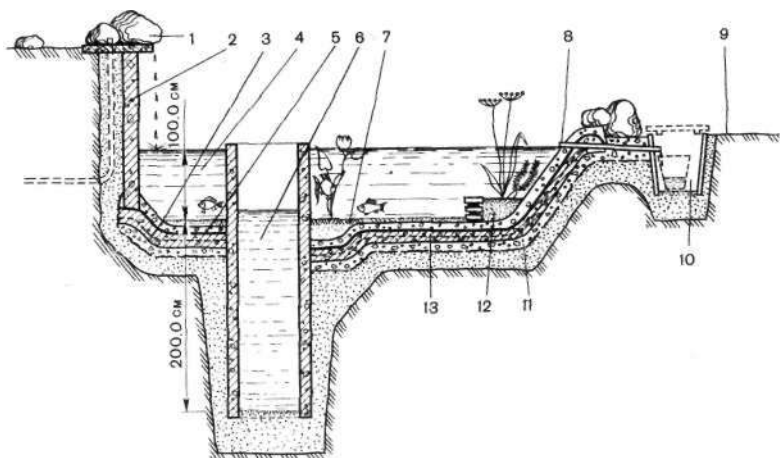
1

1 2

6

(31)

15X15



СЕНТЯБРЬ

Пастбищный сезон завершается. Межсезонье же скот и птица переносят нелегко. Только у животноводов, которые хорошо подготовились к зимовке, смена сезонов пройдет безболезненно для поголовья.

?

?

5—10%

« »

« »

« » (« »),

).

2 3

1,3

—

()

()

40

1

—

—

()

(30%).

(70%)

20—25

(1—2)。

»,

«

»,—

15—16

25—30%.

)

147—152

(

10—12

5—8-

24—36

(2-

).

().

100

110—120

— 200—
110

250

(
().

130)

15

$\frac{1}{3}$

2

4 2)

(

?

« »

(32).

« ».



Рис. 32. Признаки несушки:

I — голова «воронья» — плохая несушка; II — голова высокопродуктивной несушки;
 III—IV — форма тела яйценоской курицы вписывается в треугольник

?

(),

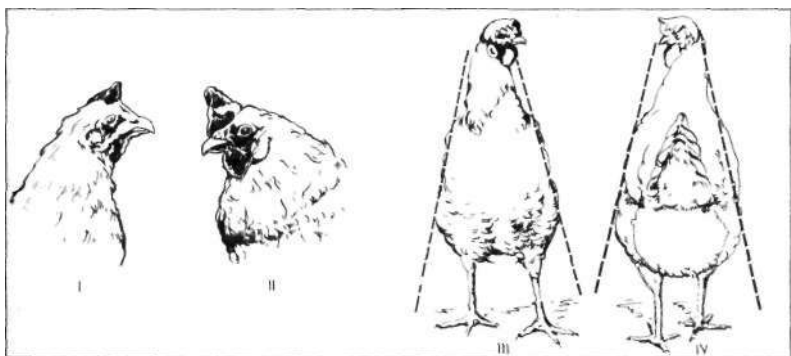
)

).

1,5—2

5—6-

(— , —), —

« »

1,4 , —1,1 , — 400 .

30—40 , ,

30 .

— , —

— ,

3 .

« ».

(, ,),

»,

10

«

(. 33).

30X45X7

2—3

()
 70
 ()
 200
 50X4
 1,5—2
 (. 34),



Рис. 33. Секач для травы

(.)
 1
 5
 (. 35).
 — 10 /
 3000 (1

35°
 (.)
 1

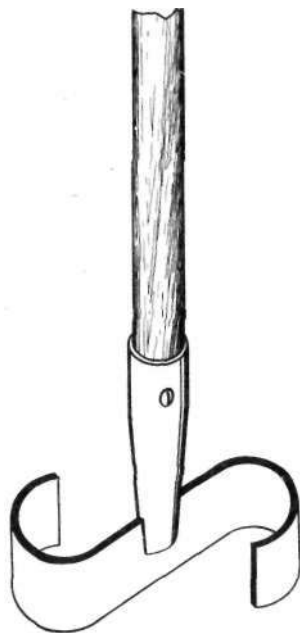
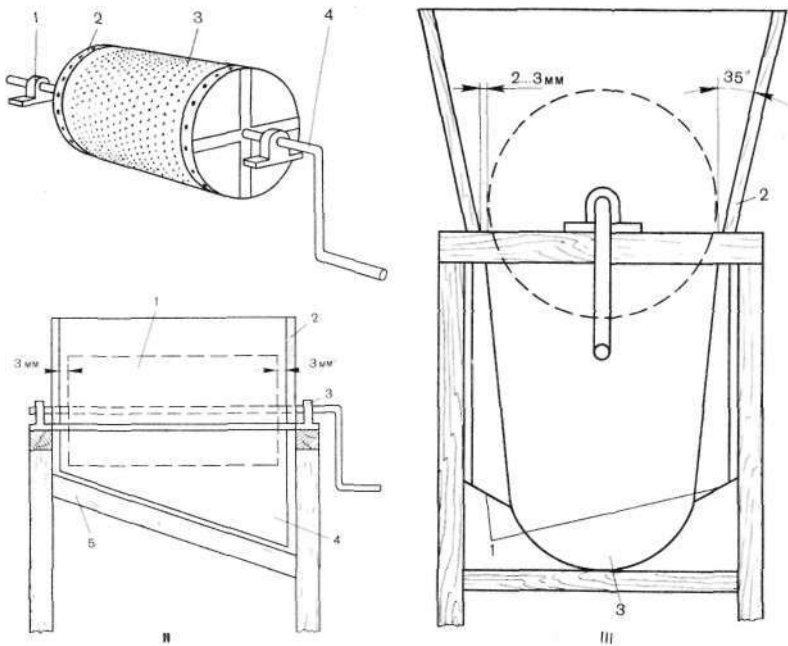

Р и с. 34. Корморезка В. П. Гапина:

I — общий вид в разрезе: 1 — корпус с подшипником № 202; 2 — ведро; 3 — заклепки; 4 — стальной прут диаметром 10 мм; II — вид сбоку: 1 — ведро; 2 — ящик; 3 — корпус с подшипником; 4 — щиток из фанеры; 5 — лоток; III — вид сзади: 1 — щиток из фанеры; 2 — корпус; 3 — лоток

) 15 / —
(1000—1500 - 8 105,
1).

3

95

180

8,5)

15X30

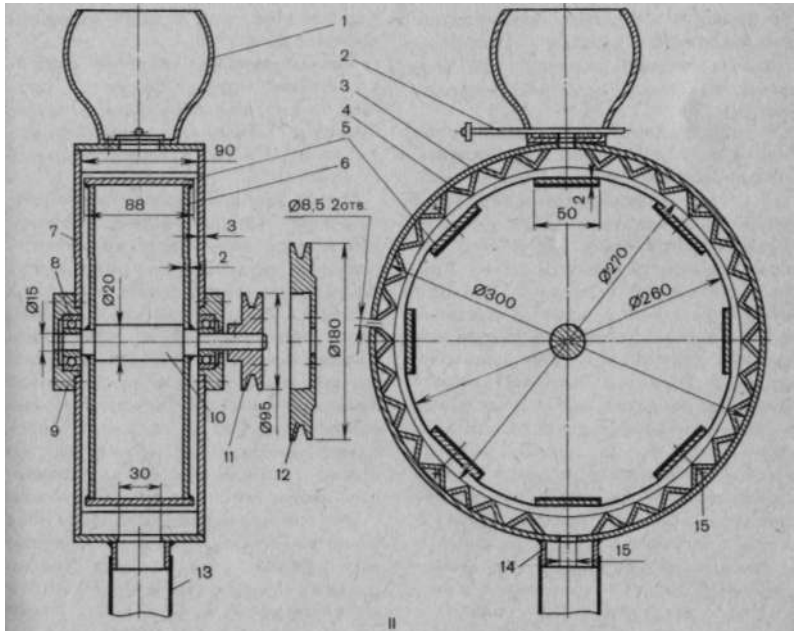
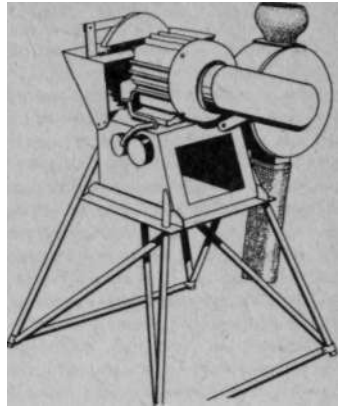

Р и с. 35. Мельница И. И. Шамотова:

I — общий вид; II — схема мельницы: 1 — загрузочный бункер-чугун; 2 — задвижка; 3 — обечайка; 4 — угольник 20×20—90; 5 — полоса 2×50—88; 6 — диск; 7 — крышка боковая; 8 — шарикоподшипник № 202; 9 — корпус подшипника; 10 — вал; 11 — шкив диаметром 95 мм; 12 — шкив диаметром 180 мм; 13 — рукав дерматинный; 14 — патрубок; 15 — болты М8×105

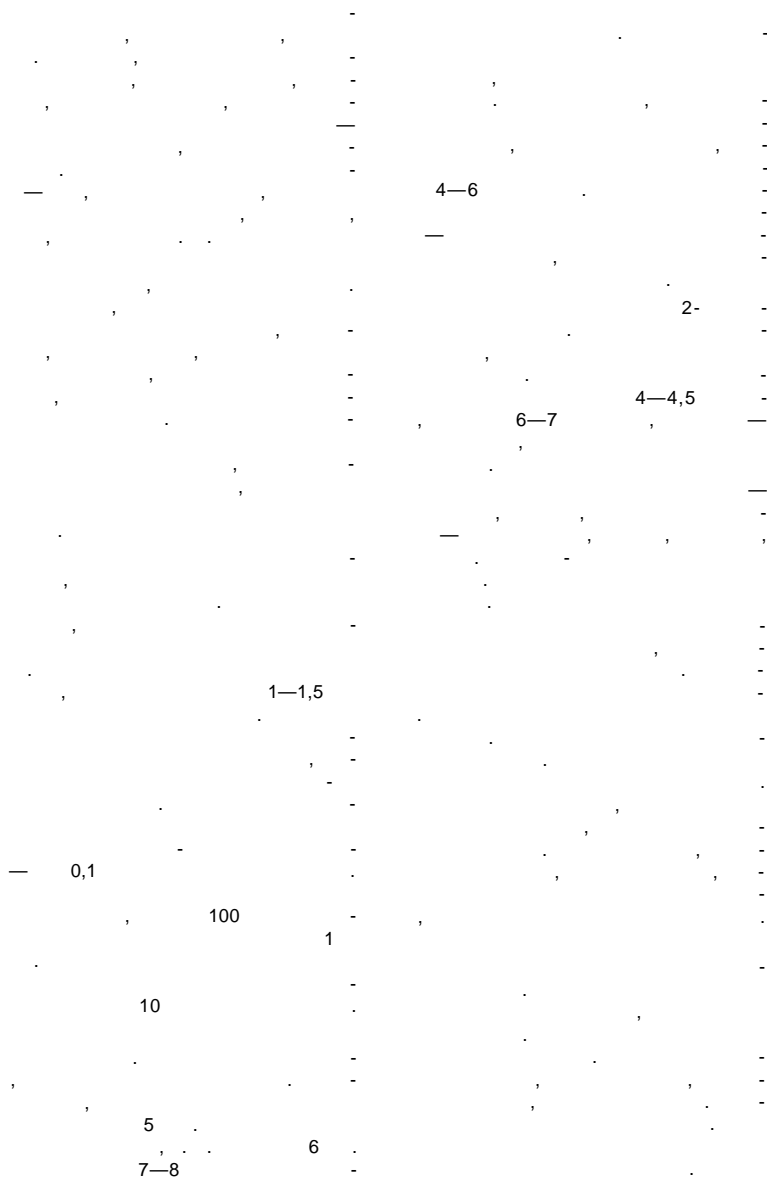

10—15

40 50

— ' /

!



ОКТАБРЬ

В октябре нередко солнечные дни. И все-таки осень чувствуется во всем. По утрам в многих районах бывает ледок на лужицах, скот гуляет по оскудевшему пастбищу, собирая остатки сочного корма.

2—3,

300

« ! »,

1
500

3—4

2—2,5

(30

75

20

« »

20

« »

« »

6—8

?

«

»,

()

10—15

400

100

(.)

5%-

2—2,5

2

3-

110

160

40

(

),

()

()

3

(1878 .)

16

2

()

6—8

()

8—12

1,5—2
6

12 (), 1 10—

4°

(. 36)

(.)
3,5

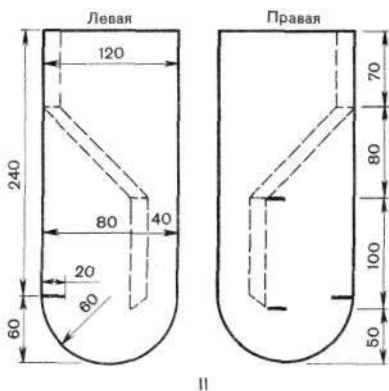
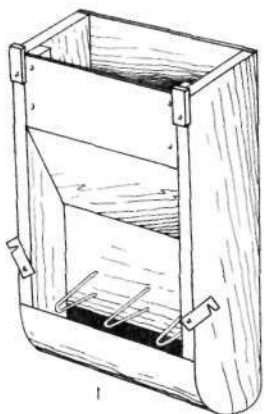

Р и с. 36. Самокормушка для кроликов:
I — общий вид; II — боковые стенки

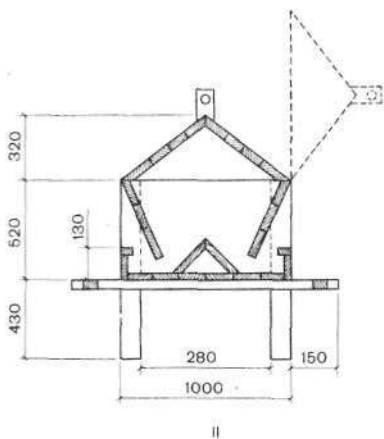
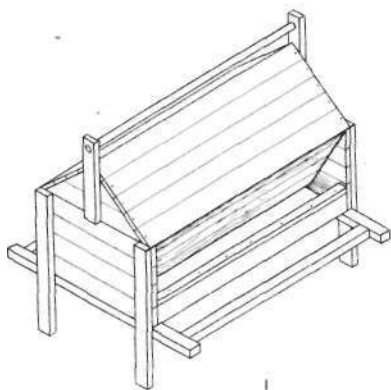

Р и с. 37. Самокормушка двухсторонняя для
птицы:
I — общий вид; II — вид в разрезе

300X120X15
70X125 100 —

280X295 —460X310)

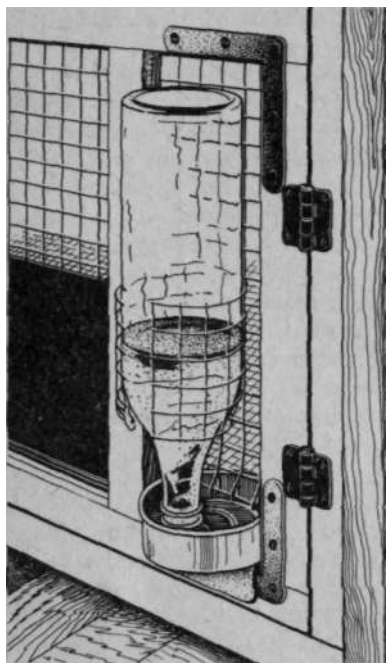

Р и с. 38. Поилка в каркасе для кроликов

(. . 37).

(,

(.)

1,5X1,5X1,5

1

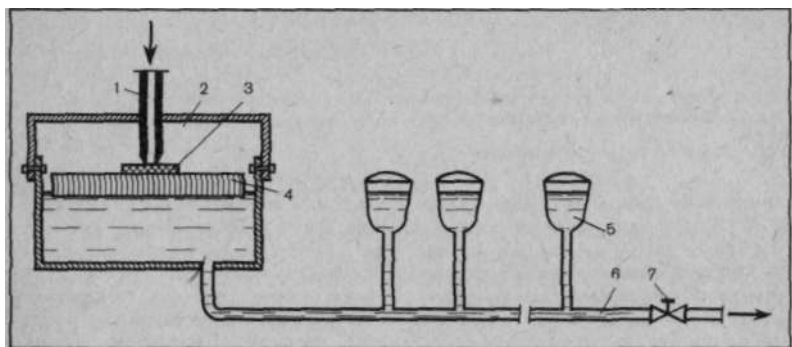

Р и с. 39. Автоматическая система поения:

1 — штуцер; 2 — уравнильный бачок; 3 — резинка; 4 — поплавок; 5 — поилка; 6 — труба; 7 — спусковой вентиль

(1), (2), (3), (4),
 (5).
 (6) 1
 0,05
 (7).
 38
 (. 39).



Н О Я Б Р Ъ

Ноябрь в приусадебном животноводстве — месяц ответственный. Только что начался стойловый период, зимовка. В народе говорят: „Ноябрь — сентябrev внук, октябrev сын, зиме — родной батюшка“.

20—30

1

3

(8—12°) .

400—500 , -
9—11

, 10—13 — (, -
) 1,5 . -
50—60 -

: , , -

.

, , -

, , -

, , -

, . -

10 , -

3

, -

, -

, -

, -

: , -

, , -

, -

, -

, -

, -

, -

, -

, -

, -

, -

, -

, -

, -

, -

: , -

, , -

, -

, -

110—130

3,5

(10—15%

),
20%.

11, 12,5 — 19, — 10, — 1,
4- — 6, —

: « !».

« . . . »
: « !» —

(,)
()

(. .)

/		“ ”	-			

(. .)

/		-			,		

4

3

		2							I
				10	20	30	40	50	

10.

	1	2	3	4			

1 19
1 19

1

:

.

,

,

-

,

,

,

-

,

—

-

—

-

,

-

,

-

.

,

,

,

-

,

,

-

.

,

,

-

,

,

-

,

.

.

-

,

.

,

-

,

—5

.

.

,

.

20°

,

,

-

.

.

,

1

.

,

,

.

-

.

,

,

-

,

.

,

—

.

« » —

(.)

1,5
5—7

2—3

(.)

12

(« »)

(—15°).

%

).

2

4—5°

100—110

20

(180—200)

28—30

18—22

10—15°

160

1

10

20

(

)

()

10

(15—18°)

10

4

20—25

10

2

12—14

5°

(.
).

—

(65°)

40—50

5—7

10—12

« - ».

15—20

« - »,

24

500

1,5—2 , 300—400

(.
)

1

45

()

()

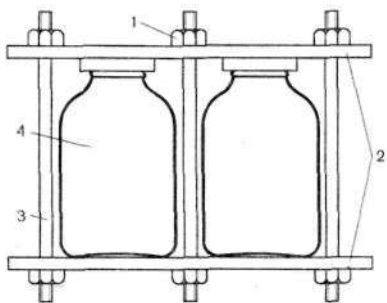

Р и с. 40. Пресс-зажим для фиксации крышек на банках:

1 — гайка; 2 — диск; 3 — шпилька; 4 — банка

3

(. 40).

120°

5—6

5,5—6

0,5
20

3
1

1,5

0,5

10—12

0,5

30

10—15°

15—20

(8—10)

...) (. - , (-

... - - -)

, , -

7

5—

20 , -

... (- , -

— ,) , - - -



ДЕКАБРЬ

В большинстве районов страны скот в этом месяце полностью на стойловом содержании. Лишь в южных селах он все еще гуляет по пастбищам за околицей, отыскивая в пожухлой растительности зеленую траву.

3%

()

6

10

)

(

(

)

)

)

(

0,5—1

— 5

2

6—12

— 5

?

8—12-

, 4—5

2—3 —

3:1,

20

7

()

3,5—4,3%

6%.

70—80%,

65%.

20%,

15%.

6—8

2—3

()

60—65°

15—20°

2—3

50°

12—48

35—

3—4-

100X80X70

(

40°

(40X40

5

20

6—8

22—24

2—3

“ ”.

30

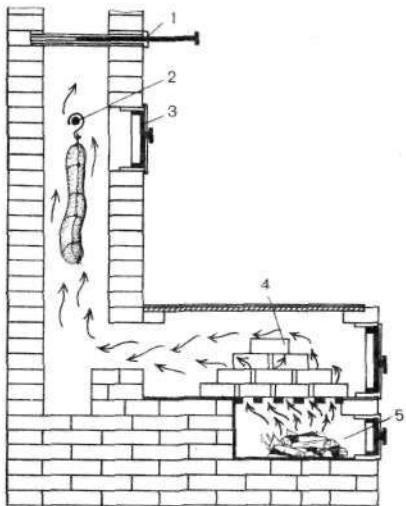

41.

1 — ; 2 — ; 3 — ; 4 — ; 5 —

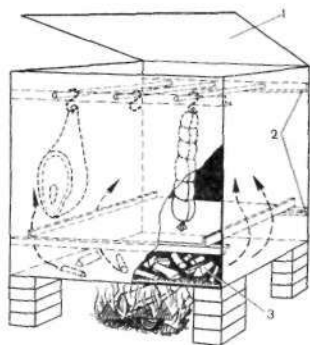

Р и с. 42. Коптильный ящик:

1 — крышка; 2 — приваренные уголки внутри ящика для крепления прутьев крючками (вверху) и поддона (внизу); 3 — ольховые чурки на дне коптильни.

120X60X60

(42).
7

5

5X7

(41).

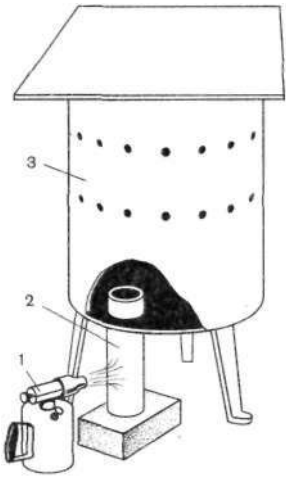

Р и с. 43. Коптильня с паяльной лампой:
 1 — паяльная лампа; 2 — металлический
 стакан с опилками; 3 — бочка железная или
 деревянная

1,5—2

(. 43).

1

60

— 400—500

3

2200
 2000 (, -8).
 1800
 (2000),
 180
 -6.
 -6
 0,5—2
 15-960
 220
 5 ,
 220 (260 240) —
 340X430X220
 (,)

(150—

200).

()

15—20

()

3—4

2

()

9%-

()

(

),

4—5

10—15

()

10X6

10—15

()

10—12

() ,

(45—50°) ,

(8)

() .

() ,

1—2

400—600

/4 X 4 /.

()

30—40

1—2

3X3

»

2

1

2

15—20

« ... »

3

4

5

6

7

8

9

10

11

12

13

14

15

16

17

18

19

20

21

22

23

24

25

26

27

28

29

30

31

32

33

34

35

36

37

38

39

40

41

42

43

44

45

46

47

48

49

50

51

52

53

54

55

56

57

Этот файл был взят с сайта

<http://all-ebooks.com>

Данный файл представлен исключительно в ознакомительных целях. После ознакомления с содержанием данного файла Вам следует его незамедлительно удалить. Сохраняя данный файл вы несете ответственность в соответствии с законодательством.

Любое коммерческое и иное использование кроме предварительного ознакомления запрещено.

Публикация данного документа не преследует за собой никакой коммерческой выгоды.

Эта книга способствует профессиональному росту читателей и является рекламой бумажных изданий.

Все авторские права принадлежат их уважаемым владельцам.

Если Вы являетесь автором данной книги и её распространение ущемляет Ваши авторские права или если Вы хотите внести изменения в данный документ или опубликовать новую книгу свяжитесь с нами по email.