

А К А Д Е М И Я Н А У К С С С Р

ИНСТИТУТ ИСТОРИИ МАТЕРИАЛЬНОЙ КУЛЬТУРЫ

КРАТКИЕ СООБЩЕНИЯ

О ДОКЛАДАХ И ПОЛЕВЫХ ИССЛЕДОВАНИЯХ
ИНСТИТУТА ИСТОРИИ МАТЕРИАЛЬНОЙ
КУЛЬТУРЫ

XXXIV



ИЗДАТЕЛЬСТВО АКАДЕМИИ НАУК СССР

Москва 1950 Ленинград

РЕДАКЦИОННАЯ КОЛЛЕГИЯ:

Ответственный редактор член-корр. АН СССР *А. Д. Удальцов*

Зам. ответственного редактора *Т. С. Пассек*

Члены редколлегии:

А. В. Арциховский, С. Н. Бибилов, Б. Н. Граков,

С. В. Киселев, А. Л. Монгайт

І. СТАТЬИ И ДОКЛАДЫ

Б. Н. ГРАКОВ

ОЧЕРЕДНЫЕ ЗАДАЧИ АРХЕОЛОГИИ В ИЗУЧЕНИИ СКИФО-САРМАТСКОГО ПЕРИОДА

Дославянский скифо-сарматский период истории юга нашей страны, представляющий закономерный этап в этногенезе народов и в большой мере в формировании славянской культуры, привлекает все больше внимание советских археологов и историков.

Образование и развитие скифской и сарматской культур было обусловлено историческими событиями чрезвычайной важности, изменившими этнический состав, социально-экономический строй и культуру народов причерноморских и прикаспийских степных и лесостепных районов. Распространение железных изделий, кочевого скотоводства и плужного земледелия облегчило переход населения обширной лесостепной и лесной полосы на высшую ступень, к военной демократии — последнему этапу первобытно-общинного строя.

Тысячелетний период руководящей роли сначала скифских, затем сарматских племен в Сев. Причерноморье, как свидетельствует археология, был временем неуклонного роста производства и производительности труда местных племен: кочевого хозяйства уже с применением (еще ограниченным) рабского труда, плужного земледелия, охватывающего со временем все большую и большую территорию, развития местного ремесла, отделившегося от земледелия.

Социальное развитие, выразившееся в быстром имущественном расхождении местного общества, в появлении рабства, при постоянных военных столкновениях и росте торговых сношений, привело к крупным объединениям племен, общественный строй которых у скифов Сев. Причерноморья, по мнению одних исследователей (Б. Н. Граков, П. Н. Шульц), уже в IV в. до н. э., а по мнению других (С. И. Жебелев, М. И. Артамонов, В. Ф. Гайдукевич, Д. П. Каллистов) — во II в. до н. э., приобретает черты раннего рабовладельческого государства.

Скифы и сарматы создают яркую и самобытную культуру, которая в результате длительного взаимодействия с культурой греческих городов приобретает оригинальный греко-скифский характер.

В свете последних исследований (А. Д. Удальцова, П. Н. Третьякова и др.) становится очевидным, что некоторые скифские земледельческие племена принадлежат к числу предков славян Вост. Европы и некоторых народов Сев. Кавказа и Поволжья.

Еще до Великой Октябрьской революции отечественная археология накопила большой материал по скифской и сарматской культуре. При этом полевая работа сводилась главным образом к раскопкам курганов, а исследованию городищ уделялось мало внимания. Кроме частичных публикаций археологических отчетов, дореволюционная скифо-сарматская археология оставила солидные монографии по отдельным памятникам и работы обоб-

щающего характера, основанные преимущественно на письменных источниках и курганном материале.

Работы М. И. Ростовцева, прежде всего его «Скифия и Боспор», а также статья А. А. Спицына «Курганы скифов-пахарей» были сводом всех достижений дореволюционной скифо-сарматской археологии.

Советская археология внесла качественно новое в изучение всех вопросов истории и археологии скифов и сарматов. Вооруженная марксистско-ленинской методологией, она превратила скифо-сарматские древности из предмета эстетического любования в исторический источник изучения преславянского периода истории. Исследования советских ученых — С. А. Желбелева, В. И. Абаева, М. И. Артамонова, П. Н. Шульца, И. В. Фабрициус, А. П. Манцевич и др. — по разным вопросам истории и археологии скифов и сарматов явились важнейшим теоретическим вкладом в скифо-сарматскую археологию.

Обладая подлинно научными методами полевых исследований, советские археологи достигли значительных успехов в деле накопления нового материала для разработки истории скифов и сарматов. В дореволюционное время скифские и сарматские городища мало привлекали внимание археологов. За советский период достигнуты значительные успехи в исследовании скифских городищ на Днестре, Киевщине, Полтавщине и Харьковщине, на Днестре, Буге и в Крыму; в исследовании мэото-сарматских городищ на Кубани и в юго-восточном Приазовье.

Достигнуты значительные успехи и в исследовании рядовых скифских и сарматских курганов на Украине; вновь исследовано огромное количество курганов в Нижнем Поволжье и Приуралье и грунтовые мэото-сарматские могильники Прикубанья.

История скифов и сарматов, благодаря ценным теоретическим и полевым исследованиям советских археологов, начинает занимать значительное место в нашей исторической науке. Скифо-сарматская проблема становится одной из важнейших проблем советской археологии. Однако достижения скифо-сарматской археологии в области полевых исследований и тем более в разработке некоторых важнейших ее проблем далеко еще недостаточны по сравнению с большим историческим значением скифов и сарматов в древней истории народов СССР.

Среди множества проблем скифской археологии и истории первоочередными являются: 1) вопросы формирования скифской культуры; 2) уточнение границ кочевых и земледельческих племен Скифии в связи с формированием восточно-европейского, в частности восточнославянского населения; 3) изучение процесса возникновения скифской государственности в связи с вопросом о древнейших государственных образованиях на территории Восточной Европы.

В изучении сарматских племен и их культуры на первый план выдвигаются проблемы происхождения и развития сарматской культуры в северокаспийских степях, на Сев. Кавказе и прежде всего проблема роксоланов, занимающих важное место в этногенезе восточных славян.

В Институте истории материальной культуры, Институте археологии УССР и в других учреждениях, в результате критической переработки старых и обработки новых материалов полевых исследований, в настоящее время закончены или заканчиваются исследования по общим и частным вопросам скифо-сарматской истории и археологии, охватывающие историю земледельческих и кочевых племен Скифии, а также сарматских племен северокаспийских и северокавказских степей.

На ближайшие годы перед археологами, занимающимися вопросами скифо-сарматской археологии, в частности перед коллективом ИИМК, стоит задача подготовить и написать археологию и историю скифов и сарматов на иной теоретической основе, чем сводки и обобщения бур-

жуазных авторов. Такое направление работы диктуется отсутствием нового свода археологических материалов и общей истории скифов и сарматов, отвечающей современным высоким требованиям советской исторической науки.

К сожалению, до сих пор еще приходится пользоваться устаревшим и методологически чуждым трудом М. И. Ростовцева. Хронология скифских памятников у Ростовцева построена на основании находок греческих вещей в единичных скифских курганах, без учета комплексов местных вещей. Отсюда серьезные искажения хронологии. Локальные различия внутри скифской культуры Ростовцев обосновывает прежде всего различиями погребального обряда, без достаточного внимания к вещевому материалу. Ростовцев придает большее значение определению хронологических этапов, чем содержанию культуры, игнорируя племенное деление и социально-экономическое развитие.

Основной порок труда Ростовцева — недооценка роли местных элементов в скифском населении Сев. Причерноморья и в его культуре. Исторический процесс у северочерноморских племен в скифо-сарматское время Ростовцев почти свел к нарастанию господства иранских элементов. Наконец, в социально-экономической и политической истории Скифии, по Ростовцеву, решающую роль играют феодальные формы; Скифия времен Геродота трактуется как феодальная держава.

Сводная работа А. А. Спицына («Курганы скифов-пахарей»), претендующая на полноту охвата археологических материалов, базируется прежде всего на учете местного этно-культурного элемента; тем самым она выгодно отличается от труда М. И. Ростовцева. Хронологический принцип и основные датировки Спицына более приемлемы для нас, чем те, которые даны Ростовцевым. В целом же и обобщения Спицына, носящие описательный характер и послужившие ему для вывода о каком-то переселении скифов в греческие города, ни в какой мере не отвечают новым достижениям и требованиям советской археологии.

Сарматские курганные материалы вовсе не были учтены Спицыным, а общая сводка сарматских материалов Ростовцева, составленная без личного изучения материала, страдает многими недочетами, подобно археологическим отчетам Н. И. Веселовского.

Намечаемая новая работа по истории и археологии скифов и сарматов Сев. Причерноморья и прикаспийских степей должна поставить не только задачу критической переработки старых материалов и обобщений дореволюционной археологии, но и подвести итоги достижений скифо-сарматской археологии за советский период.

Чтобы полнее обосновать общие вопросы истории скифов и сарматов, полевые исследования по скифо-сарматской тематике должны охватить наименее изученные районы и памятники, должны ликвидировать оставшиеся белые пятна прежде всего на карте степных районов, от Нижнего Днестра до Дона,— основных районов кочевой Скифии. Желательно также усилить археологические исследования в Воронежской и Харьковской областях, мало изученных в отношении памятников скифской культуры, возобновить раскопки сарматских курганов на Маныче и вновь начать исследования сарматских памятников по р. Эмбе.

За последние годы произведены крупные открытия памятников скифо-сарматского времени на Алтае (раскопки С. И. Руденко Пазырыкских курганов), накопились большие археологические материалы из Средней Азии, близкие скифским и сарматским. В процессе работы над историей Скифии и сарматов эти новые материалы должны быть включены в круг скифо-сарматской археологии для выяснения взаимоотношений собственно Скифии и сарматских племен со сходными по культуре и современными им племенами Средней Азии и Алтая.

Коллектив сотрудников ИИМК, работающий в области скифо-сарматской археологии, в 1950 г. заканчивает ряд монографических работ и отдельных статей по общим и частным вопросам истории скифов Нижнего Поднепровья и Крыма и мэото-сарматского населения Прикубанья. Попутно разрешались частные вопросы, служившие темами докладов в секторе скифо-сарматской археологии ИИМК и вошедшие частью в данный выпуск «Кратких сообщений».

Б. Н. ГРАКОВ

СКИФСКИЙ ГЕРАКЛ

*(Доклад, прочитанный на заседании сектора скифо-сарматской археологии ИИМК
10 декабря 1949 г.)*

Не раз отмечалось, что скифское искусство сумело прекрасно развить звериный стиль, но с трудом выходило из примитивного состояния, когда дело касалось человеческих изображений. Это не мешает, однако, человеку часто фигурировать в этом искусстве, но изображения людей встречаются главным образом с конца V в. (Солоха). До этого времени человеческое изображение давалось лишь в произведениях импортных, греческих; единственное, пожалуй, исключение составляют каменные фигуры воинов, о которых писали А. А. Миллер, А. А. Спицын, Т. С. Пассек, Б. А. Латынин и др.¹

С конца V в. спрос на антропоморфные изображения усиливается. Они одновременно встречаются и на греческих, и на скифских вещах, бытовавших у представителей скифской знати. Среди множества этих изображений довольно отчетливо выделяется круг местных божеств, к которым присоединяются греческие, вероятно, как-то по своему понимавшиеся у скифов. Появляются бытовые сцены опять-таки на вещах то греческой (чертомлыцкая ваза, кульобский и воронежский сосуды), то скифской работы (охотник за зайцем на александропольской бляшке, сидящий скиф со скипетром — на бляхах Аксютинского кургана № 2, раскопок Мазараки 1905 г. и т. п.).

Есть еще одна категория изображений, частью передающая мифологическое, частью, может быть, даже эпическое начало: скифы, борющиеся со львами и грифонами; Геракл, удушающий немейского льва; воины — один верхом, другой пеший, схватившиеся в поединке (на геремесовской бляхе); два всадника с копьями, скачущие друг на друга (на поясном крюке из Керчи).² Все эти изображения могут, конечно, отчасти передавать бытовые сцены, но, думается, чаще передают нечто большее.

Греческое искусство Причерноморья, само по себе в некоторой степени «варваризованное», здесь успешнее выполняло требования заказчика. Скифский мастер хуже справлялся с передачей человеческой природы, чем греческий; последний достигал большего эффекта и умело приспособлялся к вкусу потребителей. Особенно ярки в этом смысле горит и гребень из кургана Солохи.³ С неподражаемой живостью изображена сцена боя на горите.

¹ А. А. Миллер. Сообщения РАИМК, вып. 1, стр. 97; А. А. Спицын. Труды секции РАНИОН, IV, стр. 387 сл.; Т. Пассек и Б. Латынин. ESA. IV, стр. 290 сл.

² Отчет Историч. музея за 1882—1908 гг. М., 1916, рис. 90.

³ Я придерживаюсь мнения о боспорском происхождении большей части вещей с подобными сценами. А. П. Манцевич выдвинула по этому вопросу интересную гипотезу о фракийском происхождении этой торевтики. См. ВДИ, 1940 г., № 2, стр. 196 и сл.

Пеший противник схватил всадника-скифа за волосы и тащит его с коня. Скиф налету, стремясь оборониться, выхватывает акинак, изображенный со всеми его типичными чертами. На гребне один всадник скиф в полугреческом вооружении схватился с двумя пешими скифами (убитая лошадь одного из них лежит тут же). В обеих этих сценах слишком много индивидуального, чтобы видеть в них просто бытовые эпизоды. Невольно приходит на ум, не передают ли здесь греческие мастера сцены из былинного скифского эпоса, хорошо известные и его скифским творцам, и соседним грекам-колонистам.

Может быть, кое-какие детали в эллинской трактовке отступали от подробностей былины; но это не могло особенно заботить ни творца, ни зрителя. Разве не известны отступления от традиционного мифологического канона на греческих вазах и в скульптурах? Тем более они могли иметь место при греческой передаче скифского мифа или отрывка скифского эпоса. Мне кажется, что и в сценах кульобской и воронежской ваз очень много индивидуального и что здесь скорее тоже определенные эпические сцены. Это менее вероятно, но не исключено и по отношению к сцене «скифы среди табуна» на плечике чертомлыцкой амфоры. Сцена скифской работы, изображенная на геремесовской и бурачковской бляхах, по своему индивидуальному содержанию, может быть, изображает тот же героический эпизод, что и на гребне из кургана Солоха. Эпические сцены на предметах быта и оружия в местной скифской и греческой колониальной трактовке, отрывки скифского эпоса в повествованиях Геродота и других писателей достойны большего внимания, чем им уделялось до сих пор. Думается, что эти отрывки могут дать гораздо больше, если рассматривать их с такой точки зрения и попытаться восстановить по ним скифский эпос, хотя бы частично.

В настоящей статье я хочу остановиться на одной категории изображений, связанных с двумя хорошо сохранившимися отрывками этногонического скифского эпоса. Геродот передает две редакции этого мифа. Одна из них якобы местная, скифская; она изложена им кратко и не всегда отчетливо; вторая, рассказанная со всякими подробностями, — версия греческих колонистов, сложившаяся в несколько иной скифской среде, чем первая. Греческим является прежде всего переименование Таргитая в Геракла. М. И. Артамонов в своей чрезвычайно интересной статье «О землевладении и земледельческом празднике у скифов»⁴ высказывает мнение о том, что обе легенды возникли «у разных по образу жизни скифов» и замечает, что эллинизированная версия имеет черты быта кочевников и связана с Гилеей. Следует, однако, заметить, что первоначальное возникновение ее связано с земледельческой территорией. Основа легко выясняется из того, что она приурочена к Гилее, а Ехидна, конечно, является местной хтонической нимфой, связанной с плодородием. При этом уж никак не лук и стрелы,^{4а} общие и земледельцам и кочевникам, связывают это в корне земледельческое предание с кочевыми, в том числе и царскими скифами, а представление о прибытии родоначальника народа и царей извне и супружество его с местной богиней. Подобно этому, и в первой версии супруга Таргитая является дочерью Борисфена, близкого к Гилее. В этом сказывается вполне реальное слияние автохтонных и пришлых элементов. Все же это земледельческое предание территориально ближе связано со скифами-кочевниками в узком смысле, чем с царскими скифами.

С. П. Толстов также видит в обеих версиях творчество двух племен Скифии, отмечая, как это сейчас сделано мною, пришлый характер родоначальника во второй (эллинизированной) версии. Он высказывает весьма

⁴ Ученые записки Ленингр. гос. ун-та, 1946, № 95, стр. 4 и 5.

^{4а} Аргумент по своей наивности неожиданный у М. И. Артамонова.

интересную мысль о связи этой версии через мотив братьев-врагов с циклом легенд об Огуз-Кагане, родоначальнике турков. Это толкование лишь в небольшой степени связано с моей темой, но опустить его, как мы увидим ниже, было бы неправильно. В заключении придется к нему ненадолго возвратиться.⁵

Эти две версии, таким образом, объединяют фольклор оседлых и кочевых племен в одно целое. Это видно также и из наличия среди племен, происходящих от трех царей-братьев, трех групп и из трехчленного деления войска с кочевым царем Иданфирсом во главе еще в эпоху нашествия Дария. Сходная легенда о происхождении скифов передана Диодором.⁶ При некотором сходстве, у него легенда эта звучит иначе, чем у Геродота. Аракс, Танаис и Мэотида фигурируют у Диодора в этой легенде. Местности эти, по Геродоту, Страбону и др., — исконная и всегдашняя область обитания царских скифов, а затем сарматских племен. У Диодора, хотя об этом не говорится прямо, эта легенда представляет собой опосредствованную его греческим источником версию, бытовавшую у кочевых племен. В самом деле, в его словах о том, что скифы подчинили себе «огромную страну за рекой Танаисом до Фракии» звучат два мотива истории именно кочевых племен: во-первых, движение их, при завоевании всей страны, с Аракса и из-за Танаиса к западу, вплоть до Фракии, т. е. традиция, близкая третьей легенде Геродота; во-вторых, рисуется связанная может быть с началом государственной жизни Скифии завоевательная политика типичного кочевника Атея, объединителя всей Скифии — от Мэотиды до Дуная.

Итак, возникшая в глубокой древности легенда о происхождении скифов, на первых порах связанная с древним земледельческим народом, в какое-то (достаточно раннее) время, когда грани между кочевниками-завоевателями и местным оседлым населением стерлись, стала общескифской. Не так уже важно, что в версии Диодора змееногая богиня стала дочерью Земли, а супругом богини Зевс, коль скоро в геродотовой версии отец ее супруга Зевс-Папай является супругом Апи, богини Земли. Эта перестановка не так уже непонятна, если принять во внимание, как много изменений и у скифов, и у греков претерпела эта позднейшая версия, чтобы воплотиться в рассказе, сохраненном в Библиотеке Диодора, этого своеобразного историка.

В IV в. до н. э. в Скифии произошли, как можно предположить со значительной долей вероятности, крупные социальные и политические изменения. В 339 г. закончилось царствование Атея, воинственного повелителя и объединителя Скифии. Я не буду сейчас приводить всех аргументов для доказательства этого. В советской литературе по этому вопросу есть две точки зрения. Одна считает, что только крымское скифское царство можно назвать рабовладельческим государством, развитие которого было несколько приостановлено победой Диофанта; после этого оно распалось и исчезло. До его образования скифское общество несколько веков находилось на стадии военной демократии.⁷ Вторая точка зрения высказана была А. П. Смирновым, П. Н. Шульцем, В. Д. Блаватским и мною.⁸ Взгляды трех последних очень сходны. Мы считаем царство скифов в Крыму рабовладельческим, но предполагаем, что рабство возникло еще раньше в степной Скифии.

⁵ С. П. Толстов. Древний Хорезм. М., 1948, стр. 294 и 295.

⁶ Диодор Сицилийский. Историч. библиотека, кн. II, гл. 43.

⁷ Особенно ясно это изложено в работах М. И. Артамонова. См. его статьи в Вестнике Ленингр. гос. ун-та, 1947, № 9; 1948, № 8.

⁸ А. П. Смирнов. Рабовладельческий строй у скифов-кочевников, 1934; П. Н. Шульц присоединился к моему взгляду в двух докладах 1949 г., прочитанных в ИИМК; В. Д. Блаватский высказался также за это (см. Вопросы истории, 1948 г., № 9, стр. 140 сл.). Б. Н. Граков. Скифы, Київ, 1947, стр. 28 сл.

Сущность дела в общих чертах, как мне кажется, сводится к следующему. В VII—V вв. до н. э. еще всецело господствовала скифская военная демократия со своеобразными чертами, одной из которых является наличие господства кочевников над земледельцами. По Геродоту, кочевники считали земледельцев своими рабами. Подобное порабощение одного племени другим — явление не слишком редкое и известно в эпоху военной демократии. Не совсем ясно, в чем выражалось это подчинение. Достоверно известно лишь право царей господствующего племени требовать себе слуг (*δερῶντες* — «слуги-товарищи») у подвластных племен; право на корм и дани перекочевывающей по территории орды кочевников, по каким бы причинам эта орда ни кочевала, повинность принимать посмертную царскую перекочевку и, наконец, повинность сооружать огромную насыпь кургана. «Рабство» зависимых племен было здесь скорее своеобразным данничеством. То же мы видим и при временном господстве в Азии, где вторгшиеся скифы-покорители требовали себе дани, но не образовали никакой прочной организации государственного типа. Военнопленные рабы использовались в скотоводстве и, может быть, довольно широко, но они так и не стали главной рабочей силой.

С конца V в. и за первую половину IV в. до н. э. обстановка, повидимому, резко и очень быстро переменилась. Едва ли когда-нибудь мы точно узнаем, как проходил внутренний переход от военной демократии скифов к рабовладельческому обществу степного царства Атея и когда точно произошел этот переход.

О том, что скифское общество стало рабовладельческим, можно судить хотя бы по переселению (вероятно, насильственному) части скифов-земледельцев между концом V в. и серединой IV в. из Поднепровья в Крым,⁹ по обогащению скифской аристократии вследствие вывоза хлеба, по стремлению царей III—II вв. захватить в свои руки порты, откуда экспортировался хлеб. Сохраняя кочевой быт, царская династия и аристократия уже эксплуатировали покоренные издавна племена как непосредственных производителей хлеба — главного вида товаров в кочевом царстве скифов. Племена эти частично стали, можно предполагать, закрепощенными земледельцами, а отчасти и пастухами, причем участки с некоторым числом земледельцев закреплялись на время за тем или иным представителем скифской кочевой аристократии.

Некоторый свет проливает на состояние общества в эпоху Атея рассказ Полиэна «Военные хитрости» (VII, 44), несколько иначе изложенный Фронтинном.¹⁰ В этом рассказе говорится, что Атей приказал «земледельцам и коневодам» инсценировать наступление целого войска с сопровождавшими его стадами. У Фронтинна земледельцы и пастухи, сопровождающие войско Атея, названы «*imbellis turba*»; ввиду экстренного случая они были вооружены копьями.

В связи с этим в безоружной в обычной обстановке толпе можно, кажется, видеть уже обращенных в рабство покоренных земледельцев и коневодов. Оторванные на время от своего дела, они здесь лишь войсковая зависимая прислуга, т. е. те же своеобразные рабы. Это выясняется главным образом по косвенным данным экономической истории Скифии этого времени, т. е. IV—III вв. В Скифии в течение веков создавались и своеобразно сложились производственные отношения, близкие к существовавшим в Греции — Спарте и Фессалии.

Эти производственные отношения Энгельс и вслед за ним советские

⁹ Б. Н. Граков. Термин „Σκῆθαι“ в надписях Северного Причерноморья. КСИИМК, 1947, вып. XII.

¹⁰ «Военные хитрости», кн. I, гл. V.

историки античного мира исследовали с достаточным вниманием и соглас-но считают их особой формой общинного рабства.¹¹

Я не хочу ставить полный знак равенства между пенестами и скифскими земледельцами. Конкретные формы их порабощения нам не вполне ясны. Внутри этих племен была, конечно, своя имущественная и социальная градация. Об этом говорят археологические данные. Сходство не может быть полным и потому, что в Греции этот уклад был основным и бытовал среди государств, где покупной раб был основной рабочей силой в ремес-лах и в земледелии. Да и в соседнем, вполне рабовладельческом Боспоре, оба уклада уживались бок-о-бок. Рабовладельческий строй и не мог при-нять иных форм в Скифии. Такая форма — результат завоевательного порабощения. Рабовладение в Скифии существовало еще в эпоху военной демократии, но сложилось окончательно при Атее. Не завершило ли завое-вание Атея порабощение непосредственных производителей внутри земле-дельческих племен? Самое же государство с возникновением царства Атея как государства порабощителей-кочевников уже сложилось. На это есть кое-какие косвенные указания: 1) отчетливое выделение конной аристократии, существование которой подтверждается большими курганами Герроса; 2) богоданный характер царской власти, выраженный в ряде изображений; 3) появление знаков царского достоинства в виде скипетров, тиар и т. п.; 4) царская стража на манер персидской (декрет в честь Протогена). В пос-ледних двух случаях очень много освеженных иранских явлений, известных в Персидском царстве в последнем веке его существования. Ничем иным не засвидетельствованные взаимоотношения с Персией здесь налицо. Иранские царские скифы, в лице царской фамилии, искали в какой-то мере внешних регалий с помощью старых политических связей.

Некоторое сходство между рабовладельцами и рабами Фессалии и Спарты, с одной стороны, и скифами — с другой, проявляется еще в том, что как в первых двух областях Греции, так и в скифском Причерноморье господа и рабы принадлежат к разным племенам одного народа. Первоначаль-но автохтонные земледельческие и пришлые кочевые скифы, разделяясь по племенам, имели много общего в культуре (по данным археологии), говорили на сходных наречиях. Геродот хорошо отличает скифские племена от нескифских и ясно отделяет шесть скифских племен — четыре земледель-ческих и два кочевых — от остальной массы соседних народов. В эпоху военной демократии эти племена образовывали один племенной союз с цар-скими скифами во главе. О том, что это еще не государство, а племенной союз, не всегда одинаковый по составу и неодинаково прочный в разное время, явствует из его внутреннего устройства, территориального деления, характера царской власти и т. п. Это, хотя и не прочное, единство вырази-лось и в частичном забвении старого вторжения кочевников (от него сохра-нилось в одном земледельческом предании безлюдие страны, пришлый родоначальник и племена авхатов и паралатов), и в принятии единой легенды о происхождении. Выше уже говорилось о двух ее вариантах: днепровском и донском, земледельческом и кочевом. Это — предание о созда-нии скифской этнической общности после кочевнического вторжения из-за Аракса и Танаиса, о рождении нового скифского народа на базе автохтон-ных и пришлых племен.

Из геродотова повествования об Анахарсисе и Скиле известно о суще-ствовании царской династии с передачей власти от отца к сыну еще в эпоху военной демократии VI—V вв. Если верно, что царство Атея есть пер-вое государственное образование на территории Скифии, то неизвестно,

¹¹ См. К. Маркс и Ф. Энгельс. Письма. Соцэргиз, 1931, стр. 346; Ф. Энгельс. Происхождение семьи, частной собственности и государства. ОГИЗ, 1947, стр. 73; Р. В. Шмидт. Из истории Фессалии. ИГАИМК, вып. 101, стр. 75 и сл.; В. С. Сергеев. История древней Греции. М., 1948, стр. 156—159.

принадлежал ли Атей к этой фамилии или был узурпатором, порвавшим старые первобытно-общинные связи. Некоторый ответ на это дает судьба легенды о происхождении скифов, отразившаяся, по моему мнению, в небольшом, но важном круге изображений, найденных в группе «царских» курганов Герроса и Крыма.

Я имею в виду серию тонких штампованных бляшек из золота, весьма однообразно трактующих сцену борьбы Геракла с немейским львом. Геракл всегда слева; упав на колени, он душит немейского льва, обхватив его за шею. Изображение это заключено всегда в круг, диаметром в среднем 2,15 см (рис. 1 — а, б). Такие бляшки встречены в Чертомлыке, Чмыревом кургане, Верхнем Рогачике и Шульговке, близ Мелитополя,¹² т. е., кроме



Рис. 1. Геракл и немейский лев. Золото. Куль-Оба (?). ГИМ

Чертомлыка, все находки описанных предметов сделаны в пределах заднепровских степей. Кроме того, такая же бляшка встречена в кочевническом по погребальному инвентарю роскошном погребении Куль-Обы. В Чертомлыке такие бляшки входили в состав женского ритуального убора, в Куль-Обе относились, повидимому, к балдахину над царским погребением. Все курганы, в которых найдены эти бляшки, IV в. и, может быть, начала III в. до н. э., т. е. как раз того времени, когда уже, вероятно, сложилось в Скифии и примитивное рабовладельческое классовое общество, и объединенное царство Атея.

Едва ли творцам греческой переработки мифа о происхождении скифов нужно было большое усилие, чтобы превратить Таргитая в Геракла. И тот и другой — дети Зевса, и тот и другой родоначальники; Геракл — пелопоннесских дорян, Таргитай — скифов. Реальные атрибуты скифа (броня-пояс и лук) и соответственные дары Геракла сыновьям и его обычные атрибуты лишь дополнили это сопоставление.

В курганах IV и III вв. сильно возросло количество изображений греческих божеств. Не является ли и Геракл таким же перенесением образов греческой религии в Скифию? Это, однако, невозможно. Изображения Геракла по обилию находок описанных бляшек не случайны в могилах скифских царей или богатейших представителей аристократии. В изображениях Геракла правильнее видеть результат представления о прямом происхождении новой, единовластно правившей ветви скифских царей от прежней фамилии, производившей себя от Зевса через Таргитая-Геракла или результат нарочитого присвоения этого символического изображения Атеем и его семьей, если имела место узурпация царской власти, для установления фиктивной общей генеалогии с прежней династией.

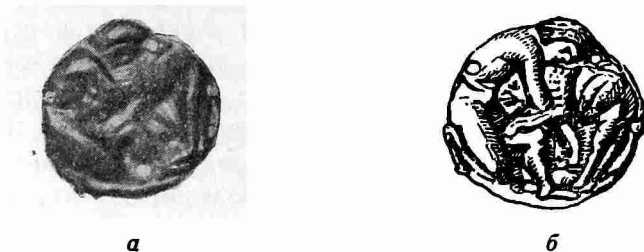
Таргитай-Геракл достаточно понятное явление. Герой, основатель племени, выступает в нем в то же время как и родоначальник царской династии, наследование в которой установлено прочно по отцовской линии. Если даже в мифе и есть еще какие-то пережитки материнского права в образе змееногой богини-матери, то вся его основная концепция рисует картину вполне установившихся патриархальных отношений, к тому же восходящих к очень отдаленному времени.

¹² М. И. Ростовцев. Скифия и Боспор, стр. 447.

Отождествление Геракла, изображенного на упомянутых бляшках, с Таргитаем упирается в одно обстоятельство: Геракл изображен в борьбе с немейским львом. О Таргитае же известно только одно, что он был первым человеком. Но в раннем фольклоре обычно герой — учитель культуры, а в более позднем — герой-родоначальник является богатырем, который побеждает чудовища и врагов, а также совершает трудовые подвиги. Нет ли в быту степняков каких-нибудь данных о существовании такого богатыря, победителя чудовищ? В скифском погребальном ритуале довольно хорошо известны навершия, служившие, как вновь показал В. В. Шлеев, по большей части шумящими украшениями скифских колесниц, хотя, может быть, и не все. Вархаическое и классическое время эти навершия имеют вид прорезных бубенцов на втулке с перекатывающимися внутри шариками и с трехмерными изображениями в зверином стиле. В эпоху царских курганов их форма сильно меняется. По большей части (Александропольский курган, Слоновская Близница и т. п.) — это плоские двусторонние ажурные фигуры крылатых змей и различных грифонов или терзающих зверей, или одиночных, изредка — фигуры зверей (Чертомлык); наконец, изображения божеств — крылатой богини (Александрополь), может быть самого Папая (Лысая гора под Днепропетровском).

Для трактуемой темы представляют интерес три навершия из Слоновской Близницы. Эти навершия односюжетны и различаются только деталями обработки. На таблице в ДГС (XXX, 1 и 2) навершия нарисованы неверно. На обоих изображен лев или пантера; в одном случае добавлением крыльев этот зверь превращен в львиноголового грифона, пожирающего небольшого зверька какой-то непонятной породы. Из-за спины хищника виден неправильных очертаний выступ: это — верхняя часть изображенной в профиль человеческой фигуры; из-за хищника видна повернутая вперед голова с крупным глазом, верхняя часть груди человека (в одном случае покрытая схематическими складками одежды или панцирем, в другом — гладкая) и рука, не то левая, не то правая, что зависит от стороны навершия; рука поражает зверя в спину схематично изображенным кинжалом (рис. 2). Прототип, отчасти забытый, имеющий, конечно, более полный вид, превратился в описанной сцене в схему. Нет никакого сомнения, что на навершиях, как и на бляшках, изображена героическая сцена, но в собственно скифской трактовке, может быть, даже передающая больше подробностей скрывающегося за ним мифа, чем греческие бляшки с Гераклом. Именно греческая бляшка позволяет и на навершии из Слоновской Близницы видеть того же Таргитаю в борьбе с мифологическим чудовищем. Эта интерпретация отличается от греческой несколько большей сложностью содержания, а также изображением оружия, вероятно, кинжала. Кроме того, на одном из этих двух навершии изображен хищник кошачьей породы, а на другом — грифон. Это обстоятельство при тождестве содержания сцены на обоих навершиях приобретает своеобразный интерес.

Совершенно так же в наборе золотых бляшек женского погребения в Чертомлыцком кургане встречаются два вида со сходными сценами. Эти бляшки греческой работы. Одни из них передают уже известную сцену — Геракл и немейский лев, другие изображают скифа в башлыке (но как греческого героя — нагим), борющегося с грифоном. Едва ли случайно то, что как в наборе навершии, так и в наборе бляшек повторяются попарно сцены борьбы героя со львом и с грифоном. Возможно, это сцены борьбы одного и того же героя-родоначальника с разными чудовищами, имеющими свой мифологический смысл. Может быть, мифы о Таргитае, победителе чудовищ, имеют в мифе об аримаспах и грифонах разные версии, жившие у различных соседних или культурно связанных, хотя бы далеких, племен. Иначе говоря, не всякое изображение варвара, сражающегося с грифоном, рисует аримаспа, но может передавать один из подвигов Таргитаю-Геракла.

Широко известна упоминавшаяся уже чаша из бокового погребения Солохи; она подражает деревянным и глиняным скифским сосудам, с двумя горизонтально поставленными, сегментовидными сплошными ручками. На этом сосуде изображены скифы, охотящиеся на львов. На одной стороне преследуемая дичь — рогатая львица. Живая сцена, выполненная на металле,



Рис. 2. Навершия из кургана Слобовской Близицы. Бронза. Гос. Эрмитаж

вероятно, греческими окраинными мастерами, передает, может быть, тот же эпизод из подвигов местного Геракла, но в новой сюжетной схеме. Миф о нем, думаю, имеет несколько версий, к которым в данном случае прибавилась известная в V—IV вв. склонность греческих мастеров изображать экзотические восточные охоты.¹³

В ГИМ хранится замечательный, обломанный справа и снизу, золотой медальон; первоначальный диаметр его около 2,5 см (рис. 3). По краю идет орнамент из двух сканых веревочек и внутреннего ряда сдвоенных, обращенных одна вверх дугой, другая вниз, простеньких спиралей в виде латинского «S». В середине, во всю высоту средней части медальона стоит скиф в обычном костюме. Его правая рука высоко занесла топор над зверем, поднявшимся на дыбы для прыжка на этого воина. Из-за бедра правой ноги виден конец горита со вставленным в него луком. По сторонам воина цветы. На уровне бедер видны две передние лапы зверя. Что это лапы хищника, — совершенно очевидно из сличения с трактовкой передних лап хищников на лекифах Ксенофанта и на головном уборе из Большой

¹³ А. М. Передольская. Вазы Ксенофанта, стр. 49 сл. Труды Отд. античного мира Гос. Эрмитажа, т. I. Л., 1945.

Близницы;¹⁴ правый край медальона с остальной частью фигуры хищника отломан. Изображение на медальоне выполнено мельчайшей зернью. Медальон найден в смешанном слое некрополя при раскопках Косцюшко-Валюжинича в 1907 г. в Херсонесе. Обстоятельства находки точнее неизвестны. По костюму воина и по отделке медальона можно примерно судить о времени его изготовления; орнаментальные детали его (веревочка и спирали), а также вся тончайшая работа вполне напоминают подвески из Куль-Обы и оправу клыка из Семибратних курганов.¹⁵ Костюм же воина и его вооружение ничем не отличаются от изображенных на знаменитых сосудах со сценами из скифской жизни. Время изготовления этого медальона относится к началу IV или первой половине III в. до н. э. Из данного выше объяснения на вершиям из Слоновской Близницы следует, что здесь мы можем видеть один из подвигов Таргитая.

Все эти изображения свидетельствуют о том, что в IV—III вв. до н. э. легенда о герое-прародителе земледельческих и кочевых скифов приобрела новый вид; она связалась с новыми социальными порядками только что родившегося царства Атея, вероятно, освящая деспотизм владык этой ранней степной рабовладельческой монархии по-

средством усиленного культивирования представления о действительном или фиктивном происхождении государственной династии от царей военнo-демократического союза племен. До этой эпохи не появлялись соответствующие изображения потому, что культы более раннего времени еще не требовали обязательных антропоморфных изображений (вспомним хотя бы описание культа Арея в эпоху Геродота).

В эпоху же Атея не только Таргитай-Геракл, но и другие божества стали воплощаться в многочисленных, частью греческих, частью туземных изображениях. К числу последних принадлежит вероятное изображение Папая, происходящее с Лысой Горы в Днепропетровской обл.¹⁶ Эти



Рис. 3. Медальон из Херсонеса Таврического. Скиф, борющийся с чудовищем. Золото. Раскопки 1907 г. ГИМ (увел. 6)

¹⁴ РД, вып. 1, рис. 66 и 67; Передольская. Указ. соч., табл. II, 1.

¹⁵ РД, вып. 2, стр. 86, рис. 65; стр. 87, рис. 66; стр. 121, рис. 105.

¹⁶ Б. Н. Граков. Скифы, рис. 57

изменения конкретных форм скифских культов подготавливались, судя по отрывкам скифского фольклора, у античных авторов еще в эпоху военной демократии. Рабовладельческая Скифия, сохраняя древние сказания и культы, в значительной мере ввела в них изображения человека. В этом ей помогало соседнее эллинство, принеся свое разработанное антропоморфное искусство на скифские алтари.

Выше было отмечено наличие одинакового предания о происхождении скифского народа у земледельческих и у кочевых племен. Мы видим, что поскольку власть в новом государстве оказалась у кочевых скифов (в общем, а не в специфически геродотовом смысле), то и изображения героя-родоначальника и его подвигов распространены в IV—III вв., если не считать упомянутого херсонесского медальона, исключительно в определенно кочевых (по всему облику царских и аристократических) захоронениях, происходящих со степного левобережья Днепра, из Приазовья и Крыма. Исключение составляет Чертомлык, но и он находится за Ингульцом — Пантикапом, т. е. на кочевой территории. Правда, с IV в. Крым заселяли скифы-земледельцы, но владела ими попрежнему кочевая аристократия. Весьма досадным фактом является то, что самое восточное из этих изображений найдено у с. Шульговка, на притоке р. Молочной — Тощенаке, почти в окрестностях Мелитополя. Но ведь и далее на восток, до дельты Дона, все еще тянется скифская кочевая степь, представленная лишь в случайных находках. Ее планомерное изучение едва-едва начато Скифской степной экспедицией ИИМК и Института археологии АН УССР. Находки бляшек с изображениями Геракла там вполне возможны, так как набор их, очень близкий к бляшкам царских курганов и, в частности, к бляшкам из кургана Шульговки, известен по раскопкам А. А. Миллера в станице Елизаветовской.¹⁷ Навершие из Слоновской Близницы представляет героя, вооруженного мечом. В Елизаветовском городище найдена бронзовая статуэтка воина с типичным акинаком IV—III вв. в руках.¹⁸ Вообще хорошо известно, что на этом городище нет вещей моложе конца III в. до н. э. Не является ли и эта статуэтка изображением того же героя, но на сей раз вошедшего в донскую культуру иаксаматов или древнейших танаитов, то ли мэотов, то ли сарматов?

Отрывок скифского фольклора о происхождении савроматов считает это племя сложившимся от бракосочетаний молодежи свободных скифов с амазонками и этим объясняет реальные черты гинайкократии савроматов.¹⁹ Археологически известны черты женовластия вплоть до первых веков нашей эры у племен, населявших Задонье и Заволжье, племен, откуда вышли сарматы Сев. Кавказа, Украины и, вероятно, ранние аланы.²⁰ Если, как вполне позволительно думать, савроматы (впоследствии сарматы) сложились сравнительно поздно к востоку от кочевых и царских скифов,²¹ то не у мэотов (конечно, очень предположительно), а именно у сарматов следовало бы ожидать отголосков предания о родоначальнике Таргитае. Савроматы с их гинайкократией, впрочем, как естественным пережитком более раннего матриархата, могли трактовать этого героя несколько иначе, чем скифы, прошедшие сквозь почти лишенное матриархальных пережитков патриархальное прошлое. Впрочем, у сарматов к началу нашей эры, ко времени изживания гинайкократии, этот образ мог получить почти ту же патрилинейную трактовку.

Как бы в подтверждение этого положения, из района распространения сарматов (Астраханского Поволжья) в собраниях ГИМ находится пре-

¹⁷ ИАК, вып. 35, стр. 95, рис. 5, фиг. 1—9; стр. 118, рис. 26

¹⁸ Там же, стр. 88, рис. 2.

¹⁹ Геродот, кн. IV, гл. 110—117.

²⁰ Б. Н. Граков. *Гинайкократия*. ВДИ, 1947, № 3, стр. 100 сл.

²¹ Б. Н. Граков. *Скифы*, стр. 17.

красная четырехугольная золотая бляха или, может быть, щиток фибулы, на которой изображена сцена, близкая к описанным выше (рис. 4); размеры бляхи $6,1 \times 4,6$ см. Левый нижний и правый верхний углы неполны. Края кое-где порваны и помяты. На бляхе выдавлено довольно рельефное изображение упавшего на передние лапы хищника (барса?). Голова хищника в профиль, с разинутой пастью, обращена назад. Хвост пропущен между ног, идет вдоль правого бока зверя, как перевитая проволока, и имеет на конце яйцевидную кисть, слегка приподнятую над крупом и склоненную назад. Середина изображения занята фигурой мужчины, заслоняющей часть фигуры зверя. Мужчина обращен в профиль вправо. Он припал на колени и упирается ими в плечо зверя; правая рука его сжимает шею барса у гортани. Левый рукав виден сзади отверстой пасти хищника. Герой в оригинальном костюме. Расширяющиеся к концу рукава немного завернуты; спина и полы кафтана стеганы в несколько рядов, вертикальных на спине и горизонтальных на полах. Длинные до щиколотки шаровары также вертикально простеганы. Ноги обуты в невысокие остроносые сапожки. Волосы связаны на затылке в узел и в основании охвачены повязкой; лицо безбородое. Совершенно очевидно, что герой жестоко борется со зверем. В. А. Городцов²² и вслед за ним М. И. Ростовцев²³ совершенно неверно сажают героя верхом на пантеру, принимая его предположительно за Диониса. Ясно видно, как герой упирается правым коленом в плечо зверя так, что правая нога опускается на носок. Из-за нее видна согнутая левая нога, твердо опирающаяся на всю ступню. И у изнемогающего зверя, и у героя ясно видно напряжение борьбы.

Плечо зверя трактовано еще в старом скифском духе. На нем изображена голова орла в своих основных деталях: глаз, восковица и клюв; но голова необычно перевернута — восковицей и глазом вниз. При этом клюв орла частично закрывает правое колено и плечо зверя. В этой черте, пожалуй, позволительно усматривать пережиток в виде схематизированного крыла львиноголового грифона. Здесь это забытое крыло выродилось в схему. Все это позволяет считать, что не только предание о Таргитае, но и разные варианты рассказов о его подвигах (и не только в преданиях, а также в изображениях этих подвигов), отразились в астраханской бляхе, хранящейся в ГИМ. Иначе неоткуда было бы появиться здесь непонятному львиноголовому грифону, превращенному на сей раз в барса. Это же непонятное в своем архетипе изображение рисует недостаточно ясную, но наметившуюся выше связь Таргитая и его подвигов с эллинизированной версией предания об аримаспах.

К какому циклу произведений искусств относится астраханская бляха ГИМ? По верхней, левой и нижней сторонам бляхи непрерывно идут золотые напаянные пятиугольные перегородки, обращенные внутрь вершинами. Это гнезда для цветных вставок: глаз барса, яйцевидная лунка под его ухом, восковица и клюв орла на его плече, заостренные яйцевидные лунки на запястье и локте правой передней лапы, круглые гнезда на пятках задних



Рис. 4. Бляха с изображением героя, борющегося с барсом. Золото. Находка в Астраханской обл. ГИМ

²² Отчет Историч. музея за 1882—1908 гг., М., 1916, стр. 74, рис. 88.

²³ М. И. Ростовцев. Скифия и Боспор, стр. 592 сл.

лап. Ни одна из этих вставок не сохранилась. Ближайшие аналогии мы видим в европейских сарматских изделиях: бляхи из раскопок на Кубани, вещи Новочеркасского и Воронежского кладов и т. п. Но ближе всего наша бляха к таковым же из Зубовского хутора и из Новочеркасского клада. По аналогии с бляшками из Зубовского хутора, мне наиболее вероятной кажется дата астраханской бляхи с I в. до н. э. по I в. н. э. Единичность этой бляхи не позволяет делать более широких выводов.

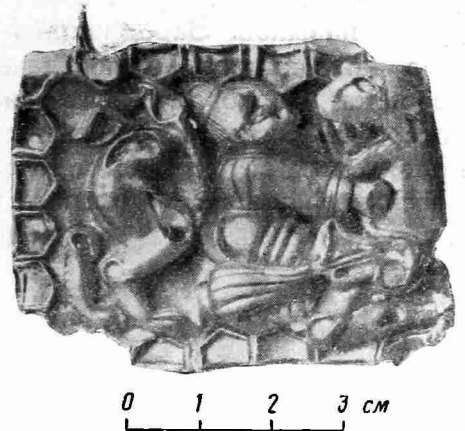
Древность этногонической легенды, возрожденной в Атееву эпоху для прославления деспотии, несомненна. Если она уже имела определенную форму с давнего времени, за тысячу лет до Геродота, то едва ли можно сомневаться в том, что Таргитай, ставший патриархом в глубоких недрах бронзовой эпохи Приднепровья, если не раньше, еще в эпоху материнского права, явился как герой, создатель племени или племенного союза и культурных навыков. Зародившись в Черноморье, легенда о скифском Геракле стала даже книжной в передаче Геродота и Дионисия. Астраханская бляха позволяет заподозрить бытование легенды о Геракле-Таргитае, переданной непосредственным общением при слиянии в одно племя задонских женоуправляемых автохтонов со свободными скифами на их степных восточно-азовских границах. А сходные черты в легенде об Огуз-Кагане указывают на далекий и долгий путь, проделанный этой легендой еще далее на восток.

В. Д. БЛАВАТСКИЙ

О СТРАТЕГИИ И ТАКТИКЕ СКИФОВ

(Доклад, прочитанный на заседании сектора скифо-сарматской археологии ИИМК
6 марта 1950 г.)

Многие исследователи, занимающиеся историей скифов, обычно особо подчеркивают воинственность этого народа и большое значение войн в его жизни. Вместе с тем военное дело у скифов и особенно скифская тактика до сего времени остаются мало изученными. Историки и археологи, затрагивающие эти вопросы, ограничиваются только пересказыванием Геродота.

Правда, необходимо признать, что изучение скифской стратегии и тактики затрудняется крайней скудостью доступных нам источников. Ведь о войнах, в которых принимали участие скифы, мы знаем очень мало. До нас дошли упоминания о том, как на заре своей истории они вели войну с киммерийцами и с народами Передней Азии; о борьбе с вторгшимся в Скифию Дарием, о последовавшем походе скифов через Фракию к Херсонесу Фракийскому; о войнах их с синдами, с фракийцами; далее о борьбе их под предводительством Атея против трибаллов и Филиппа Македонского; о войне их и ольвиополитов против полководца Александра Великого — Зопириона и о войне их с боспорским царем Перисадом I; об участии их в битве при Фате в союзе с Сатиром Боспорским против Евмела и царя фатеев Арифарна; о борьбе их с правителем Македонии Лисимахом; о войне их под предводительством Палака против войск Диофанта и херсонесцев и, наконец, ряд различных данных о войнах с сарматами, боспорцами и римлянами. Как правило, о всех этих войнах и сражениях (кроме похода Дария и битвы при Фате) до нас дошли почти одни краткие упоминания. В лучшем случае мы знаем лишь о времени и об исходе тех или иных военных столкновений или войн. Столь же ограничены и непосредственные указания античных авторов о тактических приемах скифов: в сущности к ним относится лишь одно краткое и притом совершенно случайное свидетельство Платона.

Тактика того или иного войска теснейшим образом связана с характером его контингентов. Поэтому выяснение состава и родов оружия скифского войска крайне важно для изучения скифской тактики. Между тем и здесь перед нами встают трудности. Мы располагаем лишь отрывочными свидетельствами древних авторов, изображениями батальных сцен на памятниках искусства и, наконец, предметами вооружения, обнаруженными при раскопках скифских погребений.

По доступным нам сведениям можно полагать, что ядро скифского войска состояло из конного ополчения кочевых племен. Превалирующее значение конницы у скифов, если не количественное, то, вне сомнения, качественное, мы можем считать надежно засвидетельствованным.

Основным вооружением скифской конницы, видимо, было оружие дальнего боя: лук и стрелы, отчасти также дротики. Для рукопашного боя предназначались боевой топор, копье, короткий меч — акинак, реже — длинный меч.

Знатные всадники имели надежные оборонительные доспехи: панцирные рукавные рубахи из железных, бронзовых или костяных чешуек, греческие бронзовые шлемы и поножи, а также обычно небольшие щиты. Такое сложное, нередко богато украшенное и, несомненно, дорогое оборонительное вооружение, видимо, было доступно только скифской знати. Нужно думать, что рядовые скифы его не имели и представляли собой легко вооруженную конницу.

В эпоху войн с киммерийцами и походов в Переднюю Азию скифское войско состояло, вероятно, из одной конницы. Однако позднее, уже во времена Дариева похода, помимо конницы, в скифском войске, несомненно, была и пехота. Прямые указания на это мы находим у Геродота¹ и Диодора.² Трудно допустить, чтобы пехоту поставляли кочевые или царские скифы, скорее всего она состояла из подвластных им (или союзных) земледельческих племен.³ Вооружение этого пешего войска, вероятно, было довольно близким вооружению легкой скифской конницы. Пехота была легко вооруженной и имела метательное оружие и оружие рукопашного боя.

Каким было численное соотношение между конницей и пехотой в скифском войске, мы можем говорить лишь с очень большой осторожностью. Немногие цифры, которые могут помочь решению этого вопроса, свидетельствуют о значительной роли конницы. По данным Диодора,⁴ в битве при Фате войско скифов, союзников Сатира, на две трети состояло из пехоты, на одну треть из конницы. Примечательно, что у их противников, фатеев, конница лишь немногим уступала по числу пехоте (10 : 11). Вероятно, примерно в пределах этих цифр колебалось соотношение между конными и пешими воинами в войске скифов (т. е. от 1 : 2 до 1 : 1). Так или иначе, у скифов преобладающее значение всегда принадлежало коннице; весьма показательно, что довольно многочисленная скифская пехота не проводила, очевидно, каких-либо активных операций в упомянутой битве при Фате (рис. 4а).

Как конное, так и пешее скифское войско, разумеется, не было постоянной регулярной армией, специально обученной и единообразно вооруженной. Подобно войскам варваров, вооруженные силы скифов не имели систематической военной подготовки; ее заменяли привычка кочевников к верховой езде и хорошая тренировка в стрельбе из лука.

Киммерийское и скифское войско играет большую роль в военной истории конца VIII—VII вв. до н. э. Для истории Переднего Востока вторжение киммерийцев и скифов имело большое значение, во многом определив перелом, который вызвала замена ассиро-вавилонской культуры более жизнеспособной мидяно-персидской.

Киммерийская и скифская конница, по всей вероятности, занимает видное место в начальных этапах истории конного дела. Войска киммерийцев и скифов были первыми в военной истории, сплошь или почти сплошь состоявшими из конницы. Победоносные войны, которые они вели, разбивая армии древневосточных государств, свидетельствуют о сокрушительной силе северной конницы.

До вторжения киммерийцев и скифов в войсках Переднего Востока значительную роль еще играли колесницы; конница всадников только начинала появляться. После скифских войн мы уже почти не встречаем

¹ Herod., IV, 134.

² Diod., XX, 22.

³ К этим племенам, нам представляется, скорее всего следует отнести сообщения Гиппократа о бедных скифах, которые не ездят на лошади (Hippocr. De aere, 30).

⁴ Diod., XII, 22.

колесниц на Переднем Востоке. На военное превосходство скифов указывает также Геродот;⁵ он говорит, что Киаксар привлек скифов к обучению мидийской молодежи стрельбе из лука. А поскольку скифы были конные стрелки, то нужно думать, что и мидян они обучали стрельбе с коня.

По сравнению с крайне скудными сведениями о скифских войнах в Передней Азии, пространный рассказ Геродота о походе Дария против скифов, на первый взгляд, отличается подкупающей полнотой. Постараемся извлечь из рассказа возможные сведения по интересующему нас вопросу.

С самого начала надлежит отметить, что повествование Геродота о Дариевом походе весьма резко делится на две части, восходящие к совершен-



Рис. 4а. Битва при Фате.

но различным источникам, сгладить коренное отличие которых Геродот даже и не пытался. Первая часть похода Дария, начиная со сбора войска и кончая переправой через Дунай, описана в обычном для Геродота духе, когда он повествует о тех или иных войнах недалекого прошлого, в которых греки принимали участие. В основном довольно реальная картина этой части похода набросана Геродотом на основе рассказов малоазийских греков, служивших в войсках или во флоте Дария. Совершенно иной характер имеет последующий рассказ о событиях, которые произошли во время пребывания войска Дария на скифской территории. Лежащие в основе этого повествования реальные события преломлены в эпической, местами даже полусказочной форме. Нужно думать, что источником, положенным в основу этой части истории Геродота, является скифский эпос, воспевавший победу над персидским царем. На первый взгляд может показаться, что такое толкование снижает значение данного источника. Однако нам представляется, что в этом его исключительный интерес, ибо он сообщает нам скифскую версию о Дариевом походе. Однако вряд ли можно предполагать, что Геродот был знаком с этим эпическим произведением в первоисточнике. Скорее всего скифское сказание дошло до него через вторые руки — от припонтийских эллинов, которым приходилось непосредственно соприкасаться со скифами. Излагая скифскую поэму, Геродот делает вставки, пытаясь пояснить читателю те или иные детали. Таково, например, указание Геродота,⁶ почему скифское войско опередило персидское во время обратного пути к Дунаю: «персидское войско состояло большей частью из пехоты и не знало дорог, которые к тому же не были наезжены», а «у скифов была конница, и они знали кратчайшие пути».

Обращаясь к первой части повествования Геродота, мы можем признать в основном правдивость изложения событий, за исключением обычных для античных авторов непомерных преувеличений числа персидского войска. 700 000 воинов, упоминаемых Геродотом,⁷ или даже 800 000,

⁵ Herod., I, 73.

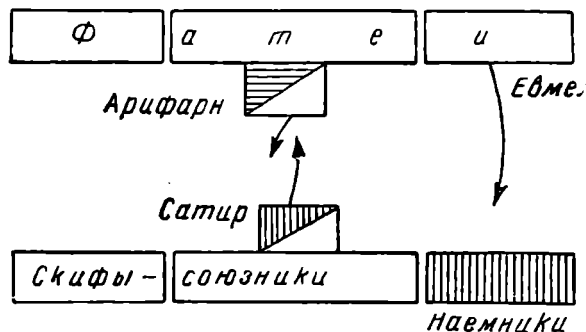
⁶ Herod., IV, 136.

⁷ Herod., IV, 87.

указываемых Ктесием,⁸ несомненно, во много раз превышают реальное количество численного состава армии Дария. Столь многочисленное войско, даже если считать, что лишь небольшую часть его составляла конница⁹ вместе с сопровождавшим его обозом, неизбежно должно было на походе растянуться не менее чем на 300 км. При таких обстоятельствах, когда конец арьергарда Дария переходил Геллеспонт, начало его авангарда должно было бы пройти половину дороги до Дуная.

Вряд ли имеется необходимость много говорить о невозможности подобного положения. Геродот и Ктесий, несомненно, сильно преувеличивали численность войска Дария, которое вряд ли превышало 100 000, а скорее всего ограничивалось несколькими десятками тысяч (что-нибудь вроде 70 000—80 000). При этом, поскольку большая часть этого войска была пешей, на долю конницы никак не могло приходиться более 10 000 человек.

Какими силами располагали противники персов — скифы, мы не знаем. Однако нужно думать, что число их было сравнительно велико. О многочисленности и высоком военном потенциале скифов с большой определенностью говорит обычно не склонный к преувеличениям Фукидид.¹⁰ При этом должно уделить еще особое внимание тому, что во времена Дария рабство еще было слабо развито у скифов, в силу чего большая часть населения была свободной. А при таких обстоятельствах подавляющее большинство боееспособного мужского населения могло участвовать в ополчении, выставленном военным союзом скифских племен. Однако как бы ни была велика эта сила, вряд ли имеются веские основания сомневаться в том, что числом она уступала персидскому войску, иначе трудно объяснить принятый скифами план войны. Все сказанное заставляет нас думать, что в скифском войске было несколько десятков тысяч человек, однако вряд ли более 50 000—60 000. При этом, как мы уже отмечали выше, значительную часть (нужно думать до 20 000—30 000) составляла конница.

Среди многочисленных, нередко сторонних подробностей, сообщаемых Геродотом о ходе войны, наиболее существенно сообщение о решении скифов не давать настоящего открытого сражения (*ἰθυμαχίην μὲν μηδεμίαν ποιεῖσθαι ἐκ τοῦ ἐμφανέος*), а отступать со своими стадами, засыпая колодези и источники и уничтожая растительность.¹¹ В дальнейшем, когда персы были утомлены длительными безрезультатными передвижениями¹² по обширным причерноморским степям, скифы начали нападать на персидских фуражиров. При этих столкновениях скифская конница всегда обращала в бегство персидскую, спасавшуюся под прикрытие своей пехоты. Между тем, от сражения с персидской пехотой скифы всегда уклонялись. Другими словами, уклоняясь от решительных столкновений с более сильным противником, скифы сделали своей задачей поставить противника в возможно более тяжелые условия, после чего беспокоить постоянными небольшими нападениями и деморализовать врага настолько, чтобы он, не дав генерального сражения, был принужден обратиться в бегство. Таков, повидимому, был составленный скифами план военных действий, об

⁸ Ctes. Fr., 29, § 16.

⁹ Прямое указание на это мы находим у Геродота (Herod., IV, 136). По словам того же автора (VII, 60, 87), и в войске Ксеркса, выступившем против Эллады, конница составляла небольшую часть.

¹⁰ Thuc., II, 95, 5—6.

¹¹ Herod., V, 120.

¹² Как далеко Дарий проник на территорию Скифии и каков был театр военных действий, в точности мы не знаем. Слова Геродота (IV, 123—124) о том, что Дарий, пройдя землю будинов, достиг пустыни, по которой протекает река Оар, явно не внушают доверия. Если же исходить из того, что Дарий был в походе более 60 дней (Herod., IV, 98, 136), то, принимая во внимание обычные переходы пехоты при дальних походах и учитывая возможную искривленность маршрута, можно допустить, что персидское войско отдалилось от берега Дуная примерно на 600 км. При таких обстоятельствах Дарий мог достигнуть района среднего Приднепровья.

успешном осуществлении которого говорит Геродот. Поражение персов было полное, вместе с тем оно было достигнуто без сколько-нибудь значительных потерь со стороны скифов, ибо не было больших сражений.

Примечательно, что скифы завязывали с персами только конные сражения. Превосходя персов числом всадников и лучшим знанием местности, особенно важным в конных боях, они могли действовать наверняка и всегда обращали врагов в бегство. Напротив, сражаться с персидской пехотой, составлявшей главную часть армии Дария, не входило в планы скифов, осторожно избегавших генерального сражения с более многочисленным врагом.

Все это показывает продуманность всех мероприятий скифов, гарантировавших их от каких-либо случайностей, чего совершенно не сумел избежать Дарий.

Если для нас довольно ясен общий план войны и стратегия скифов, позволившая им победить персов, то мы в сущности ничего не можем сказать о тактике, которую применяла скифская конница, обращавшая в бегство персидскую.

Почти через два столетия после похода Дария сильная неприятельская армия снова вторглась в Скифию. Вероятно, в 331—330 гг. до н. э.¹³ наместник Александра на Понте, Зопирион, с 30 000 войском выступил в поход против скифов. Об этом походе мы располагаем крайне отрывочными, но вместе с тем дополняющими друг друга свидетельствами древних авторов. Макробий¹⁴ сообщает о безуспешной осаде Ольвии Зопирионом, Юстин¹⁵ — об истреблении его войска скифами, Курций Руф¹⁶ — о гибели Зопириона со всей армией от бурь и непогод в области гетов. Нам представляется, что на основании этих свидетельств можно предполагать следующее. Ввиду вторжения очень сильного врага, произошло, вероятно, объединение Ольвии и скифов. Вступивший в северо-восточное Причерноморье Зопирион, видимо, не встретил особого сопротивления и, дойдя до берега Бугского лимана, обложил Ольвию. Ольвиополиты напрягли все свои силы, отпустили рабов на волю, предоставили гражданские права иностранцам и таким образом отстояли свой город. Изнуренная затянувшейся осадой Ольвии армия Зопириона поздней осенью или зимой двинулась обратно. Бури и непогоды лишили надлежащей боеспособности непривычных к климату Скифии, вероятно недостаточно снаряженных, солдат Зопириона. Ослабленная этими невзгодами армия Зопириона подверглась нападению скифов и была полностью ими истреблена.

Если признать возможным такое предположение, то невольно бросится в глаза сходство стратегии скифов в войнах с Дарием и с Зопирионом. В обоих случаях скифы избегали столкновений с только что вторгнувшейся армией, используя природные условия своей страны; они стремились возможно более истощить врага, не прибегая к решительным столкновениям. Различие наблюдается лишь в заключительных этапах обеих войн. Дарию удалось спасти, хотя и ценой некоторых потерь, большую часть своего войска; армия Зопириона настолько ослабела, что была истреблена полностью. Ведя войну с обоими сильными противниками, скифы очень умело пользовались схожими стратегическими приемами.

Не приходится говорить о том, что применявшаяся скифами стратегия требовала большой выдержки командования и неуклонного выполнения всеми вооруженными силами его планов. Вместе с тем осуществить подобные планы было возможно лишь при большой подвижности войска и

¹³ В. В. Латышев. Исследования об истории и государственном строе города Ольвии. СПб., 1887, стр. 65.

¹⁴ Macr. Saturn., I, 11, 13.

¹⁵ Just., XII, 2, 16.

¹⁶ Curt., X, 1, 43.

способности к маневрированию, чем, судя по доступным нам данным, скифы располагали в полной мере. Более того, вряд ли какая-либо иная армия классического времени была так приспособлена, как скифская, для широкого применения маневра в наступательной и оборонительной войне. Это обеспечивалось системой снабжения скифского войска: его продовольственная база — многочисленные стада скота, составлявшие основу хозяйства кочевников, всюду следовали за ним.

Разумеется, описанные приемы «стратегии измора» были возможны лишь в больших оборонительных войнах.¹⁷ В войнах с киммерийцами в своих походах в Переднюю Азию и на Балканский полуостров скифы, несомненно, применяли совершенно иные стратегические приемы.

Рассмотренные нами войны позволили сделать некоторые наблюдения над стратегией скифов, но они не дают материалов для заключения о скифской тактике. В этом отношении весьма ценные сведения мы находим у Платона в диалоге Лахета и Сократа:

«Сократ... А что же тот, кто сражается с врагом, обращаясь в бегство? Лахет. Как обращаясь в бегство?»

Сократ. Как скифы, говорят, столько же сражаются посредством бегства, как и посредством преследования...

Лахет.... Ты говоришь о способе сражения скифских всадников: так сражается их конница...»¹⁸

Приведенная цитата показывает, что, по представлениям греков, скифская конница широко применяла в бою отступление, как вполне установившийся тактический прием. В таких случаях конница скифов, видимо, шла лавой. Скифские конные лучники обрушивались на неприятеля, засыпая его дождем метких стрел, пущенных с коней на полном ходу. На более близкой дистанции металась дротики. Сокрушение поредевших, приведенных в расстройство противников довершал рукопашный бой. Если неприятель стойко держался и первый натиск не удавался, лава откатывалась обратно, и вновь собравшиеся всадники могли возобновить атаку.

Эта тактика скифской конницы особенно была эффективна, когда ее применяли против легко вооруженной неприятельской пехоты; последнюю, можно думать, нередко выставляли местные причерноморские племена. Легко вооруженная пехота испытывала чувствительные потери от конных лучников, почти не имея возможности наносить контрудары. Бесперывно налетавшие и затем откатывавшиеся волны скифских всадников могли измотать даже весьма стойкую пехоту. При этом главную роль у скифов, видимо, играло оружие дальнего боя: им они причиняли врагу большой урон и сокращали его строй. Рукопашный бой имел лишь второстепенное значение — он довершал поражение ослабшего, деморализованного, пришедшего в расстройство неприятеля.

Однако описанная тактика скифов вряд ли была столь же эффективной, когда они сталкивались с конными противниками. В таких случаях не всегда было возможно, не рискуя исходом боя, обращаться в бегство, хотя бы с намерением потом собраться и, повернув коней, вновь атаковать неприятеля. Противник неминуемо пустился бы преследовать откатывающуюся назад лаву и причинил бы ей большой урон, даже если скифы на ходу отстреливались из луков. Энергичное и умелое преследование могло бы привести к полному поражению обратившейся в бегство лавы.

¹⁷ Вообще заслуживает внимания значительное развитие оборонных мероприятий у скифов. К ним прежде всего относятся грандиозные валы скифских городищ Бельского, Каменского и др. (Б. Г р а к о в, Скифы. Київ, 1947, стр. 54 сл.). Возможно также, что примененный Сатиром прием окружать лагерь телегами, о котором сообщает Диодор (XX, 22), был заимствован боспорским царем из обихода скифов.

¹⁸ P l a t, L a c h e t, 191, A. B.

Это должно было требовать применения против вражеской конницы иного тактического приема — более компактного концентрирования сил, удара конного кулака, направленного в середину неприятельской боевой линии. В первых рядах такого конного кулака, вероятно, ставились имевшие оборонительные доспехи знатные дружинники, а за ними следовала хуже снаряженная масса скифских всадников. При таком построении решающее значение имел уже не дальний, а рукопашный бой.

Мы утверждаем, вопреки принятому мнению, что скифы применяли компактное построение конницы, основываясь на одном беглом замечании Диодора.¹⁹ Описывая битву при Фате, указанный автор сообщает, что Сатир, выстроив войско, стал по скифскому обычаю (*Σκυθαίς νομίμων*) в центре боевого строя со своей отборной конницей. Это показывает, что главный начальник скифов во время боя находился в центре боевого строя и что он вел в атаку на противника отряд отборной конницы.

Весьма примечательно также, что аналогичным образом было построено и войско царя фатеев Арифарна, сражавшегося с Сатиром. То же наблюдается и в построении обеих армий, столкнувшихся при Кунаксах, — персидского царя Артаксеркса и претендента на престол, его брата Кира.²⁰

Происходящая при этом гиппомахия — столкновение отборных конных дружин, сопровождавших главнокомандующих, в обоих случаях решала исход боя. Такое применение ударного кулака конницы, атакующей центр неприятельской армии, вероятно, издавна было известно скифам. Вполне возможно, что они применяли этот тактический прием уже во время походов в Переднюю Азию. В таком случае не исключена возможность, что тактика скифской конницы оказала известное воздействие на военное дело стран Переднего Востока. Во всяком случае, в последующее время применение ударного кулака конницы стало одним из приемов иранской тактики.

Из сказанного видно, что скифская тактика позволяла успешно бороться с легко вооруженной пехотой и легкой конницей их соседей-варваров. Значительно труднее обстояло дело, когда скифам приходилось сталкиваться с регулярными военными силами — стоявшей в сомкнутом строю тяжело вооруженной фалангой, хорошо защищенной доспехами от скифских стрел. Это обстоятельство было подмечено Страбоном,²¹ который, сообщая о борьбе Палака с Диофантом, писал: «против сомкнутой и хорошо вооруженной фаланги (*προς μέντοι συντεταγμένην φάλαγγα καὶ ὀπλισμένην καλῶς*) всякое варварское племя и легко вооруженное войско оказывается бессильным».

Выше мы уже говорили о том, что уничтожение сильной армии Зопириона скорее всего следует объяснять превосходством скифской стратегии, приведшей противника к потере боеспособности, после чего окончательное сокрушение его вряд ли было особо трудной задачей.

Остановимся теперь на двух других случаях, когда скифы дали генеральное сражение сильным неприятельским регулярным армиям, обученным по македонскому и эллинистическому образцу. Мы имеем в виду войну Атея с Филиппом Македонским и Палака с понтийским полководцем Диофантом. Свидетельства античных источников об этих событиях отличаются досадной краткостью.

О сражении Филиппа Македонского со скифским царем Атеем мы знаем только со слов Юстина,²² сообщающего, что превосходившие доблестью и числом скифы были побеждены военной хитростью Филиппа.

¹⁹ Diod., XX, 22.

²⁰ См. об этом нашу работу «Битва при Фате и греческая тактика IV в. до н. э.». ВДИ, 1946, № 1 (15), стр. 105.

²¹ Strab., VII, 3, 17.

²² Justin, IX, 2, 14; то же см. у Oros., III, 13, 6.

О размерах поражения свидетельствует захват македонянами обильной добычи: 20 000 женщин и детей, множества скота, в том числе 20 000 кровных кобыл.²³

Как происходило это сражение, мы не знаем. Однако вряд ли можно сомневаться в том, что под упоминаемой Юстином «*astu Philippi*» следует подразумевать македонскую тактику IV в. до н. э., с ее координированным действием различных родов оружия, среди которых наибольшее значение имела тяжелая кавалерия и особенно знаменитая македонская фаланга. Этим сложным тактическим операциям регулярной македонской армии скифы, превосходившие врагов и числом и доблестью, нужно думать, противопоставляли свои обычные тактические приемы, не достаточно эффективные для сокрушения сомкнутого строя тяжеловооруженной пехоты. В этом неравенстве тактических возможностей нужно искать причину поражения Атея.

Источники, освещающие происшедшее более чем через два столетия сражение Палака с Диофантом, позволяют несколько более подробно остановиться на этом событии. Главнейшим из них является декрет херсонесцев в честь Диофанта.²⁴ В этом декрете сообщается о сражении Палака, выступившего со своими войсками и с союзниками роксиланами (роксоланами) против армии Диофанта, сопровождаемой «сильнейшими» херсонесцами.

О самих военных операциях говорится только, что «Диофант сделал разумную диспозицию» (*Διοφάντου δὲ διατάχμηνένου σωφρονῶς*), и «воспоследовала для царя Митридата Евпатора победа славная и достопамятная на все времена: ибо из пехоты почти никто не спасся, а из всадников ускользнули лишь немногие».

Упомянутую в декрете «разумную диспозицию» Диофанта следует сопоставить с «военной хитростью» Филиппа, о которой говорит Юстин. Диспозиция Диофанта — это характерное для эллинистической тактики координированное действие отдельных частей армии. Полководец понтийского царя, несомненно, прошел обычную для того времени выучку и был хорошо знаком со всеми достижениями военного искусства своего времени. Почти поголовное уничтожение противника, о котором (может быть, с некоторым преувеличением)²⁵ говорится в декрете, легче всего достижимо при глубоких охватах флангов и заходе в тыл.

Сведения, известные нам по декрету в честь Диофанта, несколько дополняются свидетельством Страбона,²⁶ который сообщает, что Диофант был обязан своей победе применению сомкнутой, хорошо вооруженной фаланги (составлявшей основу эллинистических армий). Далее Страбон говорит, что войско Митридата состояло всего из 6000 солдат, между тем как число одних только союзных с Палаком роксоланов было почти 50 000. На этих цифрах следует остановиться.

У нас нет особых оснований сомневаться в том, что Страбон правильно указал число солдат, находившихся под начальством Диофанта. Число сопровождавших его «сильнейших» херсонесцев не могло быть значительным (вряд ли более 1000), ибо все войско, которое мог выставить Херсонес, нужно думать, не превышало 2000 человек.²⁷ Таким образом, силы, которыми располагал Диофант, вероятно, не превышали 7000 и состояли в основном из тяжелой пехоты.

²³ Justin, IX, 2, 15—16.

²⁴ IosPE, I, № 352.

²⁵ Страбон, рассказывающий об участвовавших в этом сражении союзниках Палака — роксоланах, сообщает, что большинство их погибло (Strab., VII, 3, 17).

²⁶ Strab., VII, 3, 17.

²⁷ См. об этом нашу статью «Северопонтийские города в конце II—I вв. до н. э.». Вестник МГУ, 1949, № 7, стр. 64, прим. 2.

Что же касается числа участвовавших в сражении роксоланов (50 000), то такая цифра, вне всякого сомнения, не отвечает действительности. Это можно доказать самым простым расчетом.

Допустим даже, что число скифов было много меньше (скажем, вдвое), чем их союзников роксоланов; при таких обстоятельствах общее число их достигает 75 000. При этом нужно думать, что конница составляла не менее трети всего войска. Если такое войско из 50 000 пехоты и 25 000 конницы компактно построить на равнине, то оно займет площадь вряд ли менее 12 гектаров.

Между тем, если бы даже скифы и сарматы столпились на имеющей наименьший периметр круглой площадке (невероятность чего не нуждается в доказательстве), то и тогда 7-тысячное войско Диофанта было бы недостаточно для их окружения: ибо даже построенная в небольшую глубину (восемь рядов) армия Диофанта едва могла бы оцепить 6 гектаров, т. е. менее половины пространства, физически необходимого для размещения 75-тысячного войска. Сильнейшее преувеличение числа роксоланов, таким образом, не вызывает сомнений.

Определяя число скифов и роксоланов, мы должны исходить из того обстоятельства, что их могла окружить или по крайней мере глубоко охватить 7-тысячная армия, находившаяся под командой Диофанта. Располагая такими силами, Диофант мог охватить пространство, нужно думать, не более 3 (максимум 4) гектаров. При таких же обстоятельствах войско Палака и его союзников должно было состоять примерно из 20 000, самое большее из 25 000 человек (если считать, что конница не превышала третьей части общего числа).

Произведенный расчет привел нас к выводу, что войско, которым располагал Палак, было сравнительно небольшим, вряд ли в нем могло быть много более 10 000 (самое большее 15 000) человек. Это сравнительно небольшое число воинов, которым располагал Палак, не должно нас удивлять. Прежде всего, государство Палака было значительно меньше территории Скифии в эпоху похода Дария или правления Атея. Не менее существенно и другое обстоятельство. Во времена Дария рабов у скифов было немного, теперь же в государстве Палака рабство, несомненно, достигало большого развития. В силу этого значительная часть боеспособного мужского населения уже не привлекалась на военную службу.²⁸

В полном соответствии с сравнительно небольшим числом воинов, которыми располагал Палак, находится размер столицы крымских скифов — Неаполя, площадь которого равна примерно 18 гектарам, а население, нужно думать, составляло 5000—8000 человек. При таких обстоятельствах, принимая во внимание, что значительная часть обитателей города была рабами, Неаполь мог выставить 500, самое большее 800 воинов. Весьма примечательно, что среди других городищ крымских скифов, обследованных П. Н. Шульцем, преобладают городища небольшие — обычно всего несколько гектаров площадью, выставлявшие, вероятно, одну, две, много — три сотни воинов. Общее же число бойцов, которые могли выйти в поле при таких обстоятельствах, конечно, не могло быть значительным.

В указанном выше изменении социального строя скифов скорее всего следует искать главную причину падения их военной мощи. Войско племенного союза скифов в конце VI в. до н. э. оказалось несокрушимым для сильнейшей в то время армии Дария; через четыре столетия военные силы государства Палака были разбиты сравнительно небольшой армией Диофанта.

²⁸ По всей видимости, это сказывалось уже во времена Атея. Так, нам представляется, следует понимать упоминаемую Фронтином (Front., II, 4, 20) нестроевую толпу *imbellis turba*, которая сопровождала скифское войско во время войны с трибалами.

Какова была тактика Палака в его сражении с Диофантом, мы не знаем. Скорее всего скифский царь применял обычный прием нападения компактного кулака. Одно мы можем сказать с полной уверенностью, что, отказавшись от традиционной скифской стратегии, успешно примененной его предшественниками против более сильных армий Дария и Зопириона, недальновидный Палак лишил себя наиболее надежного средства справиться с полководцем Митридата.

Сказанным, пожалуй, ограничиваются скудные сведения, которыми мы располагаем о стратегии и тактике скифов. Крайняя отрывочность этих сведений, особенно по тактике скифов, лишает нас возможности выяснить изменения, которые претерпевало скифское военное искусство в различные времена. Мы можем лишь высказывать догадки, что с усилением имущественного неравенства у скифов должно было увеличиваться значение хорошо вооруженной конной дружины и связанной с ней тактики конного кулака. И, вероятно, эта тактика имела решающее значение в войнах, которые привели к объединению скифских племен под властью Атея.

В заключение нашего очерка бегло остановимся на тактике сарматов, представляющей значительный интерес, ибо военное превосходство сарматов над скифами не вызывает сомнений. Ведь в последних веках до нашей эры подавляющее большинство скифских земель было захвачено сарматами.

Подобно скифам, сарматы, повидимому, не располагали постоянной регулярной армией; войско их представляло ополчение конных кочевников, с детства привычных к верховой езде²⁹ и с исключительным мастерством владевших лошадью,³⁰ применяя сложные маневры.³¹ Некоторые военные навыки сарматов были, вероятно, сходны со скифскими, что могло быть вызвано близкими условиями кочевого быта; к таковым, нам представляется, можно отнести сарматский обычай окружать свой лагерь кибитками.³²

Вооружение сарматской конницы отличалось значительным разнообразием. Наряду с тяжелыми, носившими железные панцыри катафрактами,³³ нам известны воины в кожаных панцырях,³⁴ а также и легко вооруженные всадники.³⁵ Разумеется, что тяжелая и легкая конница применяла различное наступательное оружие и различные приемы боя. Сарматская конница не выступала единой массой, подобно скифской, а действовала отдельными отрядами, координацию движения которых облегчали военные значки в виде драконов, носившиеся на древках.³⁶

Сарматская конница, так же как и скифская, применяла оружие дальнего боя — луки³⁷ и дротики.³⁸ Но более характерным для сарматов был рукопашный бой.

Сарматская панцырная конница, вооруженная³⁹ пиками (*conti*) и длинными мечами (*gladii praelongi*), атаковывала противника компактной массой, построенной клином,⁴⁰ и наносила ему в рукопашной⁴¹ схватке сокрушительный удар. Врубившись в неприятельский строй, сарматы разрезали

²⁹ Ammian. Marcell., XXXI, 2, 20.

³⁰ См. об этом: КСИИМК, вып. XXIX, 1949, стр. 97.

³¹ Arrian. Tact. 44.

³² Ammian. Marcell., XXXI, 2, 18.

³³ Corn. Tacit. Histor., I, 79.

³⁴ Strab., VII, 3, 17.

³⁵ Arrian. "Ἐπιτάξεις κατ' ἄλλων". 31.

³⁶ Arrian. Tact., 35, 3.

³⁷ Corn. Tacit. Annales, VI, 35.

³⁸ Arrian. Tact., 4, 7. (Арриан, следуя распространенной традиции, именует аланов скифами)

³⁹ Corn. Tacit. Histor., I, 79; Annales, VI, 35.

⁴⁰ Arrian. Tact., 16, 6.

⁴¹ Corn. Tacit. Annales, VI, 35.

его надвое и опрокидывали противника. Натиск тяжелой сарматской конницы, полностью рассчитанный на рукопашный бой, был, конечно, гораздо более сокрушительным для неприятельских всадников, чем конный кулак скифов, сочетавший в известной мере дальний бой со схваткой на ближней дистанции.

Благодаря своим высоким боевым качествам сарматская конница была несокрушимой как для скифов, так и для регулярной римской армии, использовавшей достижения военного искусства эпохи эллинизма. Арриан⁴² свидетельствует о том, что римская кавалерия следовала приемам сарматских всадников. Тацит, далекий, как и все римляне, от понимания конного дела и писавший, что доблесть сарматов находится как бы вне их (*extra ipsos*), вынужден был признать, что конным сарматам вряд ли может противиться какой-либо строй.⁴³

Сарматская тактика клинообразного построения, уже во времена Арриана⁴⁴ заимствованная фракийцами, имела большое значение для последующего развития военного искусства.

Клинообразное построение («свинья») издавна было известно и широко применялось в древней Руси.⁴⁵ Древнерусское военное искусство создало и тактические приемы борьбы с этим построением. Их успешно применил Александр Невский, разгромивший у Вороньего Камня шедших «свиньей» тевтонских рыцарей.

⁴² Arrian, *Tact.*, 4, 7, 44.

⁴³ *Срн. Tacit. Histor.*, I, 79.

⁴⁴ Arrian, *Tact.*, 16, 6.

⁴⁵ Б. А. Рыбаков. Окна в исчезнувший мир. Доклады и сообщения исторического факультета МГУ, вып. 4, 1946, стр. 45 сл.

А. И. МЕЛЮКОВА

ВОЙСКО И ВОЕННОЕ ИСКУССТВО СКИФОВ

(Глава из диссертационной работы)

Вопросам, связанным с изучением войска и военного искусства скифов, уделено в литературе мало внимания. Из советских ученых их коснулся Б. Н. Граков, насколько позволили ему рамки популярной работы.¹ В очерке о военном искусстве скифов А. В. Мишулин² дал лишь самый общий обзор отдельных особенностей военного искусства скифов. Вопросы о скифском войске А. В. Мишулин почти не касался, ограничившись лишь замечанием, что скифское войско напоминает войска малоазиатских народов.

Цель настоящей статьи — на основании свидетельств античных авторов и археологического материала дать известное представление о войске и военном искусстве скифов. Следует оговориться, что данных для категорических выводов недостаточно. Поэтому в большинстве случаев приходится ограничиваться лишь предположениями, более или менее правильными с нашей точки зрения.

Прежде всего попытаемся выяснить состав и организацию скифского войска. Наши источники свидетельствуют о том, что войско не было одинаковым на протяжении всей скифской истории. Серьезные изменения в составе и организации его произошли впервые на рубеже V—IV вв. или в начале IV в. до н. э.

Остановимся сначала на характеристике скифского войска VII—V вв. до н. э.

По Геродоту («История», IV, 46, 81),³ каждый скиф был воином, точнее говоря — конным стрелком. Такое представление о скифском войске было и у Фукидида («О Пелопонесской войне», II, 96, 97).⁴

Данные античных авторов подтверждаются археологическим материалом. В курганах, содержащих мужские погребения, особенно VII—V вв. до н. э., обычной находкой является большой или меньший набор оружия. Все это дает основание предполагать, что в VII—V вв. до н. э. каждый свободный мужчина племени имел право быть воином. Объяснение этому следует искать в особенностях социально-экономического строя Скифии.

¹ Б. Н. Граков. Скифы. Київ, 1947, стр. 74.

² А. В. Мишулин. О военном искусстве скифов. Историч. журнал, 1943, № 8—9, стр. 64 сл.

³ В. В. Латышев. Известия древних авторов о Скифии и Кавказе. ч. I, ВДИ, 1947, № 2, стр. 266, 274.

⁴ Там же, стр. 293.

Скифия, как можно считать теперь установленным,⁵ в VII—V вв., к которым относятся в целом данные Геродота, переживала эпоху военной демократии, когда война стала источником обогащения племенной аристократии. Родо-племенные отношения были достаточно сильны, поэтому в скифское войско входило все свободное мужское население Скифии.

Аналогичные явления можно наблюдать и у других народов, стоявших на этой же ступени развития, и в первую очередь у германцев эпохи Цезаря и Тацита⁶ и у греков гомеровской эпохи.⁷

Вместе с тем, именно в эпоху военной демократии в Скифии впервые появились постоянные военные дружины при племенных вождях.

Энгельс, характеризуя германцев эпохи военной демократии, так определяет сущность их военной дружины:

«Эти частые объединения [для ведения войны] стали у германцев уже постоянными союзами. Военный вождь, приобретший славу, собирал вокруг себя отряд молодых людей, жаждавших добычи, обязанных ему личной верностью, как и он им. Вождь содержал их и награждал, устанавливал известную иерархию между ними; для незначительных походов служил отряд телохранителей и всегда готовое к бою войско, для более крупных существовал готовый кадр офицеров».⁸

На существование подобных дружин в Скифии в аналогичную эпоху указывает Геродот, а именно: погребение с царем его слуг (IV, 71)⁹ и умерщвление 50 отборных юношей, расставляемых на чучелах коней вокруг царского кургана через год после царских похорон (IV, 72),¹⁰ на что уже обратил внимание М. И. Артамонов.¹¹ Эти люди не были рабами царя, но факт их насильственного умерщвления говорит о той зависимости от своего вождя, в которой могли находиться только дружинники. Возможно также, что именно в среде дружинников был распространен обряд побратимства, который закреплял союз между людьми, не принадлежавшими к одному роду или племени. В этом отношении показателен рассказ Лукиана Самосатского, отражающий, несомненно, еще ранний период истории Скифии. Устами скифа Токсариды Лукиан говорит: «У нас ведутся постоянные войны, мы или сами нападаем на других, или выдерживаем нападение, или вступаем в схватки из-за пастбищ и добычи, а тут-то именно и нужны хорошие друзья...» (Диалог «Токсарид или дружба», 36).¹²

Археологический материал может быть также использован для суждения о скифских дружинниках. Для эпохи Геродота мы располагаем, правда, небольшим количеством данных, подтверждающих сообщения последнего о захоронении с вождем его слуг, или, как мы их понимаем, дружинников. Однако это объясняется, прежде всего, недостаточным количеством раскопанных «царских» курганов архаического времени и особенно курганов, принадлежавших вождям царских скифов и скифов-кочевников, к которым в первую очередь относятся сведения Геродота. Только курган № 400, раскопанный Бобринским возле урочища Криворуково в б. Чигиринском у., дал погребение воина вместе с погребением вождя или царя.¹³

⁵ Особенно после статьи М. И. Артамонова «Общественный строй Скифии». Вестник Ленинград. гос. ун-та, 1947, № 9, стр. 74 сл.

⁶ Ф. Энгельс. Происхождение семьи, частной собственности и государства. Госполитиздат, 1950, стр. 149.

⁷ Там же, стр. 118.

⁸ Там же, стр. 149.

⁹ Латышев. Указ. соч., стр. 30.

¹⁰ Там же.

¹¹ М. И. Артамонов. Общественный строй скифов. Вестник Ленингр. гос. ун-та, 1947, № 9, стр. 80

¹² Латышев. Указ. соч., стр. 552.

¹³ ИАК, 14, стр. 22.

Усыпальницами дружинников могут, конечно предположительно, считаться и курганы с погребениями воинов, расположенные группами отдельно от рядовых могильников. Принадлежность их дружинникам особенно ясна, когда такие курганы располагаются вокруг одного большого кургана, содержащего погребение вождя. Показательны в этом отношении раскопанные Бобринским¹⁴ курганы VI—V вв. до н. э. возле урочища Криворуково, а также курганы, раскопанные Самоквасовым у с. Аксютинцы,¹⁵ и др. Отличительной особенностью дружинных погребений в районах лесостепной земледельческой Скифии является наличие среди сопровождающих вещей таких, которые указывают, что погребенный пользовался конем при жизни. При этом в курганах высоких, содержащих погребения вождей, находились конские костяки или большое количество предметов конского убора; в дружинных же курганах — обычно небольшое количество предметов конского убора.

Численность дружинников в этот период истории Скифии вряд ли была велика; в связи с этим и роль дружины едва ли была значительной. Большинство дружинников имело такое же оружие, как и рядовые воины. Металлическое защитное вооружение (панцыри), как свидетельствует об этом археологический материал, было только у самых богатых воинов — вождей — и не входило в набор оружия дружинника. Естественно, что при существовавшем у скифов социальном строе в VII—V вв. до н. э. такие дружины были опорой царя только в военных делах. В мирной обстановке царь еще в большей степени зависел от народного собрания и не мог прибегать к помощи дружины.

В связи с тем, что в эпоху военной демократии каждый свободный член племени был воином, находилась и организация скифского войска этого периода. Скифский племенной союз был одновременно военной организацией. Так, Геродот (IV, 70—80),¹⁶ описывая борьбу скифов с Дарием, отмечает, что скифское войско состояло из трех отрядов, возглавляемых тремя царями. Большой отряд возглавлял, повидимому, верховный царь скифского племенного союза — Иданфирс, осуществлявший и общее руководство военными действиями скифов против Дария. Эти три части скифского войска соответствовали трем частям Скифии, на которые, по преданию, была разделена страна между тремя сыновьями Таргитая. Эти три части Скифии соответствовали трем племенным образованиям.¹⁷

Наименьшие войсковые единицы при этом представляли собой, повидимому, военные отряды, собранные из наименьших единиц племенного деления, известных Геродоту, из округов, или номов. Геродот говорит, что номарх каждый год вознаграждал круговой чашей скифов своего округа, убивших врагов (Геродот, IV, 66).¹⁸

Военные сборы производились на добровольных началах; желавшие принять участие в военном походе присоединялись к дружинникам. Каждый взрослый член племени был, вероятно, заинтересован в участии в походах, видя в них способ для своего обогащения, ибо только принесший царю голову врага получал известную долю военной добычи (Геродот, IV, 64).¹⁹ О принципе добровольности в сборе войска могут свидетельствовать данные новеллы Лукиана Самосатского («Токсарид и дружба», 48).²⁰ Но в отражении неприятельских набегов, очевидно, участвовало все население, способное пользоваться оружием.

¹⁴ ИАК, 14, стр. 25.

¹⁵ Д. Я. Самоквасов. Могилы русской земли, стр. 103 сл.

¹⁶ Латышев. Указ. соч., стр. 272.

¹⁷ На это обратил внимание М. И. Артамонов. См. «Общественный строй скифов». Вестник Ленингр. гос. ун-та, 1947, № 9.

¹⁸ Латышев, Указ. соч., стр. 270.

¹⁹ Там же, стр. 269.

²⁰ Там же, стр. 557.

Тем не менее, несомненным представляется тот факт, что основную военную силу скифского союза представляли наиболее воинственные скифы-кочевники. Поэтому нередко, вероятно, было так, что в том или ином всенном походе участвовали только скифы-кочевники. Только с ними могут связываться походы в Переднюю Азию, о которых мы читаем как в восточных документах,²¹ так и у античных авторов.²²

Именно с кочевниками связывает Геродот совершенный после разгрома Дария военный поход скифов на Херсонес Фракийский.

Начиная с рубежа V—IV вв. или с начала IV в. до н. э. происходят изменения в погребальном обряде и в наборах оружия, сопровождавшего покойника. Изменения в обряде погребений относятся только к земледельческому, оседлому населению Скифии, особенно той его части, которая обитала в районе Нижнего Приднепровья и Побужья. Именно с этого времени в курганах, принадлежавших рядовым земледельцам, начинает исчезать вооружение.

В инвентарях, сопровождающих погребения рядовых скифов-кочевников, вооружение попрежнему продолжает играть видную роль. В этом отношении особенно показательны курганы, раскопанные Скадовским у Белозерского городища.²³ Как отметил исследователь, от курганов, принадлежавших кочевникам, погребения, обнаруженные в непосредственной близости к городищу и принадлежавшие оседлому земледельческому населению, отличались отсутствием вооружения. Показательно и то, что в погребениях IV и III вв. до н. э. Марицинского могильника оружие встречается значительно реже и в меньшем количестве, чем в погребениях того же могильника VI—V вв. до н. э.²⁴ Курганы же рядовых скифов-кочевников, хорошо исследованные Б. Н. Граковым под Никополем, дали большое количество оружия. Исчезновение оружия с IV в. до н. э. у части рядового земледельческого населения происходило и в районе Среднего Приднепровья, как об этом свидетельствует инвентарь Козловского курганного могильника IV—III вв. до н. э. в районе р. Трубежа Киевской обл.²⁵

Погребения конца III—I вв. до н. э. того же Марицинского могильника и особенно погребения грунтового могильника у Николаевки II—I вв. до н. э.—I—II вв. н. э.²⁶ показывают, что в конце III в. до н. э. исчезновение оружия в погребениях рядового земледельческого населения становится еще более заметным. Показательны в этом отношении рядовые погребения, раскопанные Бабенчиковым²⁷ у Неаполя Скифского. Только в одном из 30 погребений исследователем был найден железный меч. Погребения скифской аристократии попрежнему сопровождаются оружием. С IV в. число дружинников увеличивается и вооружение их улучшается. На это указывает более широкое распространение металлического защитного вооружения, никогда не входившего в набор оружия рядового воина.

За погребения дружинников этой поры прежде всего можно принять захоронения мужчин с различным богатым набором оружия.²⁸ Некоторые

²¹ См. подробно об этом: Б. Б. Пиотровский. История и культура Урарту. Ереван, 1944, стр. 297.

²² Латышев, Указ. соч., стр. 286.

²³ Скадовский. Белозерское городище и курганы между Ингульцом и Днепровским лиманом. Труды VIII АС, стр. 96—97.

²⁴ Max Ebert. Ausgrabungen auf dem Maritzin. P. Z., 1913, вып. V.

²⁵ Л. М. Славин. Научная конференция археологов, изучающих историю Украины в скифо-сарматский период. ВДИ, 1940, № 1, стр. 202.

²⁶ Max Ebert. Указ. соч.

²⁷ Доклад на секторе скифо-сарматской археологии 4/III 1949 г.

²⁸ Курган Чертомлык. ДГС, стр. 105; курган Солоха. ОАК, 1913—1915, стр. 104; Мордвиновский курган. Гермес, 1916, № 2; курган Куль-Оба. ДБК, стр. XXXII сл.

из них сопровождалась почти таким же дорогим набором (мечи с украшенными золотом рукоятями), как набор царского оружия (Чертомлык); другие (Солоха) имели более скромный набор вооружения — не было даже металлического панцыря. Насильственное умерщвление этих воинов указывает на зависимость их от умерших «царей»; наличие же при войнах вооружения, иногда довольно богатого, указывает на то, что они были приближенными царей и исполнителями их замыслов, за что и получали щедрое вознаграждение.

В отличие от этих погребений дружинников, неразграбленные во многих царских курганах погребения «конюших» были вовсе лишены оружия или сопровождалась небольшим количеством стрел. Почти полное отсутствие в них оружия, а также погребение их не в катакомбах, а в ямах (при распространенном в степи не только в царских, но и в рядовых могильниках обычае погребать умерших в катакомбах) может указывать на иную зависимость погребенных от «царей». Возможно, что здесь мы имеем дело с царскими рабами или рядовыми, зависимыми общинниками.

Дружинными курганами этого времени можно считать курганы могильника А у с. Журовки, раскопанного Бобринским.²⁹ Могильник состоял из 10 курганов, высотой 2,30—3 м, расположенных вокруг большого кургана, высотой 6,40 м. Четыре кургана дали погребения воинов.

Погребениями дружинников можно считать также курганы, раскопанные Бобринским у с. Капитоновки (б. Чигиринский у.).³⁰ У большой дороги из Капитоновки в Златополь, как пишет Бобринский, находилась небольшая группа курганов средней высоты (2,80—4,55 м), расположенных вокруг центрального, более высокого (5,66 м). Шесть курганов дали разное количество вооружения вследствие ограбления. Только самый большой оказался неограбленным и дал богатое погребение «вождя» с мечом с обложенной золотом рукоятью.

Вероятно, усыпальницами царских дружинников в Нижнем Приднестровье являются группы небольших курганов, окружающих Солоху, Чертомлык, Деев курган, курган в Башмачках, Чмыреву могилу, Огуз. К сожалению, эти малые курганы почти не исследованы; но раскопанные рядом с курганом у с. Башмачки и Деева кургана дали именно мужские погребения с оружием. Хорошо известные «царские» курганы имеют разную величину и содержат погребения разной степени богатства. Поэтому все эти курганы могут быть названы «царскими» только условно. Курганы больших размеров были насыпаны над погребениями действительно царей; курганы же высотой 1,5—4 м скорее всего были погребениями дружинников. Они расположены вблизи «царских» курганов и далеко от могильников рядового населения Скифии.

Итак, в скифское войско IV—III вв. н. э. попрежнему для участия в войнах привлекалось рядовое население Скифии, но, в отличие от предшествующей эпохи, воинами продолжали оставаться скифы-кочевники и, возможно, лишь небольшая часть земледельцев. Таким образом, понятие «войско» перестало быть тождественным понятию «народ», а добровольный сбор войска уступил место принудительному. Ядро войска составляли дружинники, роль которых в связи с увеличением их числа и более широким распространением в их среде металлического защитного вооружения должна была возрасти.

Такая организация войск была возможна только тогда, когда на смену военной демократии пришел уже новый, более развитой общественно-политический строй. Поэтому из двух существующих в советской литературе точек зрения на время возникновения государства в Скифии единственно

²⁹ ИАК, 17, стр. 77.

³⁰ ИАК, 35, стр. 61 сл.

правильной мне представляется точка зрения Б. Н. Гракова.³¹ Скифское государственное образование Атея, а не царство Скилура³² следует считать первым скифским примитивным рабовладельческим государством. Скифия эпохи Скилура и Палака представляла следующий этап в развитии скифской государственности.

О родах войск в Скифии мы можем судить на основании письменных источников и археологического материала. Древние авторы говорят о скифах главным образом как о конных воинах-лучниках.³³ Это объясняется, очевидно, тем, что, несмотря на то, что античному миру было известно существование в Скифии племен, занимающихся земледелием и живущих оседло, основное внимание древних писателей всегда привлекали кочевники, неразлучные со своими конями ни в мирной, ни в военной обстановке. Однако отдельные упоминания о скифской пехоте имеются уже со времени Геродота.

Уделяя большое внимание конным скифам-воинам вообще, а при упоминании скифской непобедимости называя всех скифов конными стрелками, Геродот (IV, 46) только в одном месте и лишь мимоходом говорит о пехоте.³⁴ Как еще одно косвенное свидетельство того, что Геродоту было известно существование пеших воинов в Скифии, можно привести упоминание пешего войска при описании образа жизни и обычаев массагетов, которые во многих чертах были сходны со скифскими (Геродот, I, 215).³⁵ В пользу существования пеших воинов-скифов указывают также данные античных авторов о скифах-наемниках и стрелках в Афинах.³⁶ У более поздних писателей можно встретить отдельные упоминания о скифском пешем войске, хотя попрежнему о конных воинах говорится значительно чаще.

Несколько больше других авторов для суждения о соотношении конницы и пехоты в скифском войске IV в. дает Диодор Сицилийский (XX, 22), заметивший, что в битве между сыновьями Перисада Сатиром и Евмелом на стороне первого участвовали союзники-скифы в количестве 20 с лишним тысяч пехоты и 10 тысяч всадников.³⁷ Краткое упоминание о конном и пешем войске содержится в декрете в честь Диофанта.³⁸ Несмотря на отрывочный характер сведений письменных источников, все же мы можем на их основании говорить о наличии конницы и пехоты в скифском войске в течение всей истории Скифии.

Отсутствие в рядовых курганах оседлых скифов-земледельцев (правда, еще недостаточно хорошо нам известных) каких-либо признаков, указывающих на пользование воина конем, свидетельствует, что большая часть пешего войска состояла из рядового земледельческого населения. Погребения же дружинников почти всегда содержат специальные конские

³¹ Б. Н. Граков. Скифи. Київ, 1947, стр. 32. Аналогичное мнение высказано В. Д. Блаватским. См. А. Л. Монгайт. Обсуждение книги Третьякова «Восточнославянские племена», где приводится выступление В. Д. Блаватского (Вопросы истории, 1948, № 9, стр. 140 сл.).

³² М. И. Артамонов. История СССР (макет), изд. ИИМК, 1939, стр. 334, а также в статье «Вопросы социальной истории скифов в советской науке». ВДИ, 1947, № 3, стр. 73 сл.

³³ Например, Геродот, IV, 46; IV, 81. В. В. Латышев. Указ. соч., ВДИ, 1947, № 2, стр. 266, 274; Фукидид. О Пелопонесской войне, II, 96, 97; там же, стр. 293.

³⁴ Латышев. Указ. соч., ВДИ, 1947, № 2, стр. 284.

³⁵ Там же, стр. 255.

³⁶ Аристофан. Ахарняне. Изд. «Академия», 1937, стр. 102. Из Фукидида мы узнаем, что митиленцы, стремясь отложиться от афинского морского союза, ждали 300 стрелков-скифов Понта (III, 2). Об использовании греками стрелков-скифов (имеются в виду пешие воины) в качестве наемников во внешних войнах говорят надписи о павших, начиная с египетского похода и кончая сицилийской экспедицией (Б. Н. Граков. Материалы по истории Скифии в греческих надписях Балканского полуострова и Малой Азии, ВДИ, 1939, № 3, стр. 231).

³⁷ Латышев. ВДИ, 1947, № 4, стр. 264.

³⁸ IosPE, т I², № 352

захоронения (в самых богатых курганах), части конских туш или конского убора.

Погребения рядовых пеших воинов можно встретить всюду в лесостепной Скифии, в курганах Подолии,³⁹ во многих курганах, раскопанных Бобринским и другими на Киевщине.⁴⁰ Меньше их известно на Полтавщине. Раскопанные Самоквасовым⁴¹ курганы малых размеров в разных местах б. Роменского у. не дали предметов конского убора и конских костей. То же можно видеть и в рядовых курганах раскопок В. А. Городцова в Зеньковском у.⁴² Погребения пеших воинов были обнаружены Г. П. Мельник в небольших курганах у Кириковки на Ворскле.⁴³

Погребения рядовых пеших воинов дает Марицинский курганный могильник, являющийся, может быть, кладбищем геродотовских каллипидов и их потомков. Любопытно, что погребения, обнаруженные в том же могильнике в сопровождении конских захоронений, относятся к VI и началу V в. Отсутствие частей конской сбруи и конских костей отмечено Скадовским и в погребениях земледельцев возле Белозерского городища.⁴⁴

Помимо рядовых земледельцев, в состав скифской пехоты, по всей вероятности, входили наиболее бедные кочевники, так как, по Гиппократу,⁴⁵ бедные люди не ездили верхом.

Погребения рядовых воинов-кочевников IV—III вв. до н. э. известны главным образом по раскопкам Никопольского курганного могильника, одновременного «царским» курганам.⁴⁶

Только в трех случаях в этих курганах были найдены отдельные части конского убора; конские кости, положенные в качестве напутственной пищи, указывают на широкое распространение лошадей в быту рядовых кочевников, а следовательно, и на возможность использования их на войне.

На территории степей, примыкающих к Днепровским порогам, имеются два могильника — Волошский⁴⁷ и Кичкасский,⁴⁸ близких по обряду захоронения и найденным в них предметам. Большинство обнаруженных в Кичкасском могильнике погребений датируется тем же временем, что и погребения Никопольского курганного могильника. В Волошском же имеются захоронения, относящиеся, судя по наконечникам стрел, еще к началу V в. до н. э. В этих могильниках, принадлежащих, скорее всего, также кочевому населению,⁴⁹ обнаруженные в курганах погребения воинов не со-

³⁹ T. Sulimirski. Scythowie na zachodniem Podolu. Lwow, 1936.

⁴⁰ Могильники на левом берегу Тенетинки, у с. Поповки (Смела, II, стр. 84 сл.); у Гуляй-Города (Смела, I, стр. 98 сл.; III, стр. 41 сл.); курган в Секирном (Смела, II, стр. 1 сл.); названный выше рядовой могильник «Б» у Журовки (ИАК, 17, стр. 77); Казаровский и Куриловские могильники раскопок Зноско-Боровского (Смела, III, стр. 130 сл.).

⁴¹ Курган V — в Аксютинцах; XII — там же; XIX (МРЗ, стр. 105 сл.); курган III—XXVII — в уроч. Солодкое (МРЗ, стр. 110); курган в уроч. Провалье, у с. В. Будки (то же)

⁴² В. А. Городцов. Дневник археологических исследований в Зеньковском у. Полтавской губ. в 1906 г. Труды XIV АС, т. III, стр. 98.

⁴³ Дневник раскопок кургана близ с. Кириковки. Труды XII АС, стр. 686.

⁴⁴ См. об этом выше, стр. 33.

⁴⁵ Латышев. Указ. соч., I, ВДИ, 1947, № 2, стр. 298.

⁴⁶ Б. Н. Граков. Никопольский рядовой могильник (рукопись).

⁴⁷ Макаренко. Отчет о раскопках в Екатеринославской губ. ИАК, 43, стр. 81 сл.

⁴⁸ Раскопки Добровольского и Рудинского. Збірник Дніпропетр. музею, I, Днепропетровск, 1929.

⁴⁹ По мнению А. Д. Удальцова «Карта расселения племен по Геродоту». Доклад на скифо-сарматском секторе ИИМК), территория, примыкающая к Днепровским порогам, принадлежит андрофагам и их потомкам, которые, по определению Геродота, отличались от скифов лишь более суровыми нравами. Территорией бытования скифов-кочевников считали этот район большинство дореволюционных и советских ученых. Однако вряд ли когда-либо можно будет точно определить, кто именно населял эту область.

проводились частями конских туш. В качестве напутственной пищи были положены с покойниками части бараньих или коровьих туш.

Полную противоположность последним и разительное сходство с Никопольским могильником представляют курганы, расположенные недалеко от Белозерского городища, на границе с открытой степью,⁵⁰ и принадлежавшие кочевникам. Конские кости в них почти обязательны, а в одном случае (в богатом кургане № 19) был найден целый остов коня с остатками седла при нем.

В степях Крыма до сих пор известны только большие, богатые курганы знатных воинов-всадников; лишь недостаточно тщательным исследованием их следует объяснять то, что конские захоронения не были найдены в таких из них, как Золотой и Талаевский, где были обнаружены комплексы богатого оружия. Тем не менее, в эпоху, известную Геродоту, в этом районе обитали царские скифы; следовательно, мы вправе ожидать от рядовых курганов степного Крыма захоронений, близких по инвентарю к описанным выше, т. е. таких, из которых большинство принадлежало конным и лишь наиболее бедные — пешим воинам.

Начиная с IV в. до н. э., как указали Б. Н. Граков⁵¹ и М. И. Артамонов,⁵² крымские степи уже не были населены кочевниками. Рядовое население этого района составляли оседлые земледельцы, о чем свидетельствует появление большого количества селищ и городищ, не известных здесь для более раннего времени. Это должно было привести к изменениям и в войске. Очевидно, подавляющее большинство сельских общинников воевало в рядах пехоты. Этим изменением и следует объяснять тот факт, что в скифском войске, сражавшемся на стороне Сатира в битве при Фате, численность пехоты в два раза превышала численность всадников. В этой битве участвовало прежде всего войско, состоявшее из жителей районов, расположенных вблизи от Пантикапея, т. е. Нижнеднепровской и Крымской Скифии.

До сих пор мы говорили о двух родах войск в Скифии, не останавливаясь на значении их.

В период военной демократии, когда в Скифии существовал изменчивый по составу союз племен, а войны представляли собой главным образом грабительские налеты, пехота не могла играть большой роли. Так, только конные скифские воины совершали военные походы в Переднюю Азию и Закавказье. В изречениях пророка Иеремии (VI, 22—25) о северных варварах говорится именно как о конных воинах, вооруженных луками и копьями. Насколько позволяет судить об этом подробный рассказ Геродота, незначительной была также роль пехоты во время борьбы скифов с Дарием (IV, 120—134).

С переходом к государству, хотя еще и примитивному, когда прекратились дальние военные походы и войны, проводимые на свой риск и страх отдельными племенными вождями, пехота, повидимому, становится более необходимой тактической силой войны. Это тем более вероятно, что начиная с IV в. до н. э. скифы постоянно сталкивались с греческой фалангой гоплитов.

Однако, несмотря на численное увеличение пехоты и рост ее значения в государственной период истории Скифии, решающую роль в скифском войске всегда играла конница, что объясняется господствующим положением кочевников над земледельческим населением. На это указывают особенности скифской тактики и боевого построения скифского войска.

⁵⁰ См. Скадовский. Указ. соч.

⁵¹ Б. Н. Граков. Скифы, стр. 74.

⁵² Скифское царство в Крыму. Вестник Ленингр. гос. ун-та. 1948, № 8, стр. 57 сл

Первостепенное значение луков и стрел в наборах скифского оружия, легкость защитного вооружения большинства рядовых воинов и данные письменных источников указывают, что одним из основных приемов борьбы скифов с врагами была тактика внезапного конного налета. Отряды конных воинов, приближаясь к объекту нападения, осыпали врагов градом стрел, захватывали добычу и исчезали в степи, избегая рукопашной схватки. О таких налетах мы узнаем из отдельных замечаний Геродота, описаний Диона Хризостома,⁵³ рассказывающего о налете скифов на Ольвию, Овидия,⁵⁴ описания которого относятся, правда, к сарматам и гетам. Но их способ действия был аналогичен скифскому. Из надписи в честь Никерата Папиева⁵⁵ мы знаем о нападении вооруженных отрядов конных скифов на ольвийский гарнизон. Возможно, что результатом аналогичных налетов конных отрядов скифов была гибель Зопириона (Помпей Трог, Филипповские истории, IX, 3).⁵⁶ Эта тактика налета, однако, не всегда была самоцелью, а могла являться лишь одним из моментов борьбы скифов с врагами. Во время войны с Дарием отдельные конные отряды скифов постоянно тревожили своими налетами персидское войско. Конные налеты, которые, как пишет Геродот, скифы совершали и ночью, имели целью уничтожать персов, завлеченных скифами в безводные степные районы.

Конные налеты также, возможно, предшествовали началу открытого боя, как мы можем судить об этом из всего описания похода Дария, данного Геродотом.

В античной литературе неоднократно описывалась скифская тактика отступления, рассчитанная на изматывание превосходящих сил противника и сохранение своих собственных. К сожалению, мы не знаем никаких других примеров применения этой тактики, кроме тех, когда она удачно сочеталась с тактикой партизанских налетов («малой войны») во время борьбы скифов с полчищами Дария, хотя, кроме Геродота (IV, 120—134), о ней упоминают и более поздние авторы.⁵⁷ Я не буду подробно описывать скифскую тактику отступления, так как ее особенностям много внимания уделил А. В. Мишулин.⁵⁸ Отмечу лишь, что она не была самоцелью, а являлась одним из моментов общего стратегического плана, рассчитанного на полное уничтожение врагов. Несмотря на отсутствие у поздних авторов каких-либо указаний на связь этой тактики с другими событиями из скифской истории и постоянную зависимость этих сведений от описаний Геродота, нельзя не предполагать, что скифы прибегали к ней при удобных случаях неоднократно.

Из народов древности применение аналогичной скифской тактики отступления отмечено античными авторами для парфян,⁵⁹ уничтоживших римские войска во главе с Крассом. Тем не менее описание Плутархом парфянского похода Красса показывает, что хотя тактика отступления действительно была применена парфянами для завлечения противника в глубь страны, однако победа парфян над превосходящими силами римлян не была следствием применения этой тактики, а объяснялась превосход-

⁵³ Латышев. Указ. соч., I, стр. 172.

⁵⁴ Латышев. SC, II, стр. 91—93; там же. Печальные песни, III, 10, стр. 81.

⁵⁵ IosPE, т. I². № 34.

⁵⁶ Латышев. Указ. соч., стр. 56.

⁵⁷ Платон. Лахет, 17а—в; Латышев, I. ВДИ, 1947, № 2, стр. 317; Гораций Флакк. Оды IV, 14; Латышев. SC, II, стр. 30; Схолиаст Горация Помпоний Порфирион. Латышев. Там же, стр. 360; Элий Аристид, за четырех мужей 40. Латышев, I, стр. 523; Схолии к Аристиду. Латышев, I, стр. 525.

⁵⁸ А. В. Мишулин. Указ. соч. Историч. журнал, 1943. № 8—9.

⁵⁹ Анней Лукан, VIII, 352—354; Латышев, SC, II, стр. 151; Овидий. Песни о любви, 1903, стр. 102 и 104; Плутарх. Избранные биографии. М.—Л., 1941, стр. 256.

ством парфянских катафрактариев над римскими легионерами.⁶⁰ При наличии некоторых черт сходства скифская тактика отступления не была тождественной парфянской. Цивилизованному античному миру эта тактика была чужда, чем и объясняется то, что Платон прямо противопоставляет скифской тактике отступления греческую тактику сражений только на месте.

Мы располагаем также рядом, правда отрывочных, свидетельств о сражениях скифов в открытом бою, где, несомненно, одним из главных моментов была рукопашная схватка с противником. О несостоявшемся столкновении в «открытом» бою упоминает Геродот (IV, 134),⁶¹ описывая войну скифов с Дарием. Диодор Сицилийский (XX, 73), говоря о борьбе Лизимаха с восстанием Каллатийцев, на стороне которых были скифы, упоминает о поражении последних в «открытом» бою. Страбон (VII, 17)⁶² объясняет поражение сарматов, союзничавших со скифами в войне Митридата Евпатора, преимуществами, которые могли проявиться только в открытом сражении хорошо организованной фаланги гоплитов над легко вооруженным варварским войском. Он же упоминает и о поражении скифов, нанесенном им стратегом Митридата Неоптолемом в «открытом» бою на льду Керченского пролива.

Применение скифами рукопашной схватки подтверждается изображениями боевых сцен на предметах греческого мастерства, сделанных для скифов. Таковы изображения на гребне⁶³ и горите⁶⁴ из Солохи, на пряжке неизвестного происхождения с изображением двух всадников, сражающихся копьями.⁶⁵ Кроме того, сцена сражения конного воина с пешим (оба борются копьями) переданы на бляшке местной работы из Геремесовского кургана.⁶⁶

Широкое распространение копий, одинаково обычных в неразграбленных курганах конных и пеших воинов, также свидетельствует об участии тех и других в ближнем бою. Мечи и кинжалы, принадлежавшие преимущественно богатым воинам, не играли той первостепенной роли в ближнем бою, как копья. Поэтому неприспособленность скифских акинаков для боя с коня не может быть решающим аргументом для определения приемов сражения конных воинов. Конный воин сражался, сидя на коне, до тех пор, пока имел в своем распоряжении копье.

При потере копья, даже имея меч, кинжал или секиру, всадник не мог действовать столь же эффективно и соскакивал с коня. Хорошую иллюстрацию к этому представляет изображение боевой сцены на обивке горита из Солохи.

Тем не менее, принимая во внимание отсутствие у большинства конных и у всех пеших воинов металлического защитного вооружения, нельзя не признать, что тактика ближнего боя в скифскую архаическую эпоху была еще мало развитой. В результате большого развития этой тактики в IV в., по сравнению с предшествующей эпохой, появляются более совершенные формы наконечников копий и мечей, улучшается металлическое защитное вооружение дружинников, а также начинают широко применяться кожаные доспехи.

Для суждения о боевом построении скифских войск мы имеем хотя и немногочисленные, но довольно определенные данные.

⁶⁰ С. П. Толстов. Древний Хорезм. М., 1948, стр. 211.

⁶¹ Латышев, I, ВДИ, 1947, № 2, стр. 284.

⁶² Его же, I, ВДИ, 1947, № 4, стр. 201.

⁶³ Степанов. История русской одежды, т. I, СПб., 1916, табл. I.

⁶⁴ Там же, табл. 2.

⁶⁵ Хранится в ГИМ (Ростовцев. Античная декоративная живопись. СПб., 1914, табл. XXXV, 2).

⁶⁶ Степанов. Указ. соч., стр. 30, рис. 26.

Диодор Сицилийский (XX, 22),⁶⁷ говоря о боевом построении войск Сатира и Евмела в битве при Фате, отмечает, что они были выстроены по скифскому образцу.

Исходя из особенностей построения войск в этой битве, следует признать, что обычным для скифов было такое построение, когда в центре боевого порядка находился царь, окруженный отборными конными воинами, вероятно дружинниками, имеющими металлическое защитное вооружение. За ним располагались легко вооруженные всадники. Пехоте принадлежало место на флангах.

В. Д. Блаватский, посвятивший разбору этой битвы специальную статью, отметил, что аналогичный порядок был у войск Артаксеркса и Кира Младшего в битве при Кунаксах.⁶⁸ Действительно, боевое построение персидских войск в этой битве представляет почти полную аналогию тому, что мы видим в битве при Фате, и, следовательно, скифскому построению. Никаких существенных изменений в боевом построении персидских войск не произошло и ко времени столкновения Дария III и Александра Македонского. Несмотря на наличие в войске Дария некоторых родов войск, не принимавших участия в битве при Кунаксах, построение персидских войск в битве при Гавгамелах принципиально ничем не отличалось. Дарий III находился в центре боевого строя, окруженный множеством всадников, готовых к битве.⁶⁹ Этот конный отряд хорошо вооруженных воинов во главе с царем начинал битву, и от его успеха в большой мере зависел исход сражения.

Однако вряд ли возможно из аналогии скифского построения с персидским делать выводы о заимствовании скифами боевого строя персов. В связи с этим нельзя оставить без внимания замечание Ксенофонта о том, что «все вообще главнокомандующие из варваров предпочитают иметь лучшее войско посредине, думая, что так они безопаснее, чем если бы силы их были расположены по обе стороны, а если им надо дать какое-нибудь приказание, то войско в половину времени может узнать его».⁷⁰

По представлению греков, этот способ построения был типичен для персов, но вместе с тем он был свойственен «варварскому» миру в целом, с которым греки воевали в течение V в. С. П. Толстов,⁷¹ давая оценку битве при Кунаксах, по поводу боевого построения войск замечает, что этот тип боевого строя восходит к традиции первобытных поединков вождей, решающих бой. Поэтому мы вправе предполагать, что нахождение в центре боевого строя скифов вождя, который не только управлял боем, но и принимал в нем активное участие, было, как и у персов, пережитком особенностей, существовавших при первобытно-общинном строе.

Такое же место в боевом строе занимал царь или вождь у германцев, как об этом пишет Тацит.⁷² Однако от персидского и скифского общее построение германского войска существенно отличалось. Решающую роль в нем играла не конница, а пехота, основным оружием которой были копья — фрамеи.

Совпадение в персидском и скифском боевом построении расположения конницы и пехоты объясняется еще и решающим значением конных воинов в том и в другом войске.

Судить об осадной тактике скифов мы можем пока лишь по незначительным данным. По крайней мере до III в. до н. э. скифы не имели ника-

⁶⁷ Латышев, I, ВДИ, 1947, № 4, стр. 263—264.

⁶⁸ В. Д. Блаватский. Битва при Фате и греческая тактика IV в. до н. э. ВДИ, 1946, № 1, стр. 105.

⁶⁹ Плутарх. Александр Великий, 23. Изд. «Народная библиотека», 1892.

⁷⁰ Анабазис, 1, 8. Пер. Кремера. Киев, 1898, стр. 58.

⁷¹ С. П. Толстов. Древний Хорезм. М., 1948, стр. 213, прим.

⁷² Тацит. Германия, 14. Пер. Неусыхина в сборнике «Древние германцы». М., 1939.

ких осадных машин. Осада укреплений велась обычным наступательным оружием скифов и в первую очередь с помощью обстрела осажденных городов из луков. Ярким свидетельством этого являются развалины стен древневосточных городов, в которых были найдены застрявшие бронзовые наконечники скифских стрел.⁷³ С осадой скифами Кармир-Блура связывает Б. Б. Пиотровский грандиозный пожар, уничтоживший жизнь в урартийской крепости.⁷⁴ Очевидно, скифы имели какие-то зажигательные приспособления к стрелам. Кроме того, на основе указаний Страбона (VII, 4, 7)⁷⁵ мы можем говорить о том, что при штурме крепости скифы прибегали к засыпке ее рвов. Наличие пробоин в стенах Херсонеса Таврического,⁷⁶ появившихся, несомненно, в результате действия специальных осадных машин, указывает на существование последних у скифов времени Скилура.

В эту позднюю эпоху скифской истории постепенно распространяются новые формы вооружения и происходят коренные изменения в тактических приемах ведения войн. Но военное искусство скифов времени государства Скилура и Палака следует рассматривать в связи с особенностями военного искусства сарматов, с которыми в это время скифы находились в тесных взаимоотношениях как мирных, так и военных. Надо полагать, что описание позднескифского военного искусства найдет должное место в исследованиях, специально посвященных поздним временам истории Скифии.

⁷³ Б. Б. Пиотровский. История и культура Урарту. Ереван, 1944, стр. 188 и 302.

⁷⁴ Б. Б. Пиотровский. Указ. соч., а также доклады Пиотровского на археологическом пленуме в 1948 и 1949 гг.

⁷⁵ Латышев, I, ВДИ, 1947, стр. 207.

⁷⁶ Г. Д. Белов. Херсонес Таврический. Л., 1948, стр. 46—47.

С. И. КАПОШИНА

ПАМЯТНИКИ ЗВЕРИНОГО СТИЛЯ ИЗ ОЛЬВИИ

Со времени образования Ольвийского заповедника значительно увеличился масштаб археологических изысканий в Ольвии и ее окрестностях. Накопился большой материал, нуждающийся в обработке и публикациях. Важнейшая проблема в изучении Ольвии — это вопрос о взаимоотношении этого городского центра с соседними скифскими племенами. При этом становится все более и более ясным, что роль местного населения в этих взаимоотношениях отнюдь не была пассивной.¹

Среди древностей Ольвии выявлена значительная группа бронзовых украшений, выполненных в скифском зверином стиле, и предметов быта, украшенных фигурами животных в том же стиле. В науке прочно установлено, что Ольвия была одним из центров художественного ремесла, где создавались предметы скифского искусства, бытовавшие в самой Ольвии и распространявшиеся по Скифии. К ним относятся прежде всего изделия из бронзы, изготовленные в ольвийских литейных мастерских.² Кроме того, за последние годы в Ольвии найдены художественные изделия из рога и кости.

В 1947 г. на раскопе *Е* в центральной части Ольвии найдена роговая пластинка, выполненная в скифском зверином стиле. Пластинка найдена в позднеархаическом слое, внутри одного из помещений большого строительного комплекса, на глубине 2,20 м, вместе с материалом конца VI—начала V вв. до н. э.

Пластинка сделана из рога; длина ее 7,4 см, ширина 4,5—5 см. Лицевая сторона пластинки хорошо обработана, и на отполированной поверхности ее выгравировано богато орнаментированное изображение птичьей головы. Обратная сторона сглажена, и на губчатой ее поверхности вырезан двумя линиями спиральный завиток. Пластинка частично повреждена. У нее отломана небольшая часть, так что излом слегка затронул края орнаментации глаза (рис. 5а, б). Сильно стилизованное изображение птичьей головы заполняет всю лицевую сторону пластинки. Да и самые контуры пластинки передают именно птичью голову. Глаз трактован в виде двух concentрических кругов и окаймлен круглым ободком, орнаментированным косыми резными короткими линиями — насечками. Крыловидная висковица, по краям орнаментированная также косыми резными линиями, непропорционально коротка по сравнению с большим, загнутым в спираль

¹ М. И. Артамонов. Вопросы истории скифов в советской науке. ВДИ, 1947, № 3, стр. 79

² Б. В. Фармаковский. Архаический период на юге России. МАР, 34; Б. Н. Граков. Чи мала Ольвія торговельні зносинні з Поволжям та Приураллям в архаїчну епоху? Археологія, т. I, Київ, 1947

клювом. В центре спиралевидного клюва и в левой части предмета находятся два круглых небольших по диаметру отверстия, возможно, служившие для укрепления предмета на шпильках или ремешках.

Посредине спирального завитка во всю его длину врезана в глубину плоскости пластинки зигзагообразная или зубчатая с обеих сторон полоска, передающая, видимо, зубы грифона. Конец загнутого клюва очерчен на по-

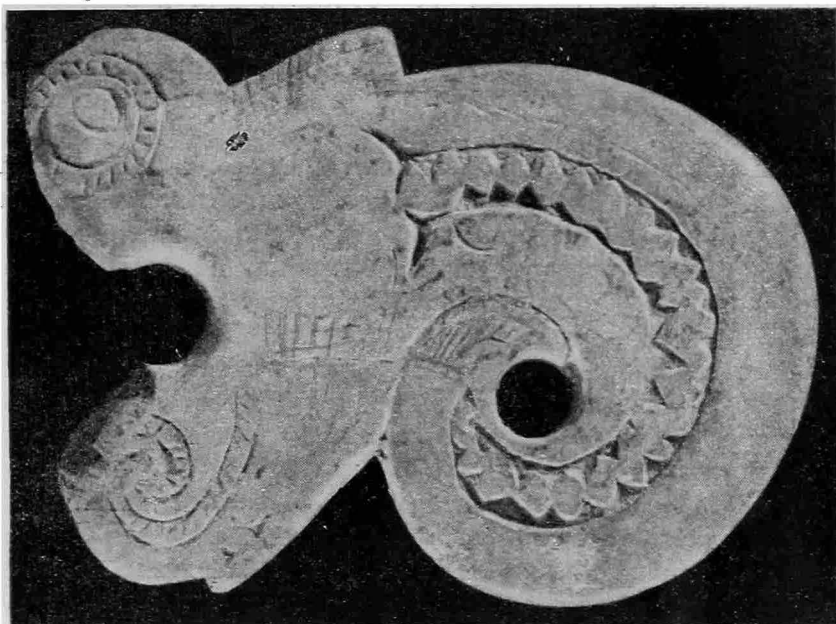

a

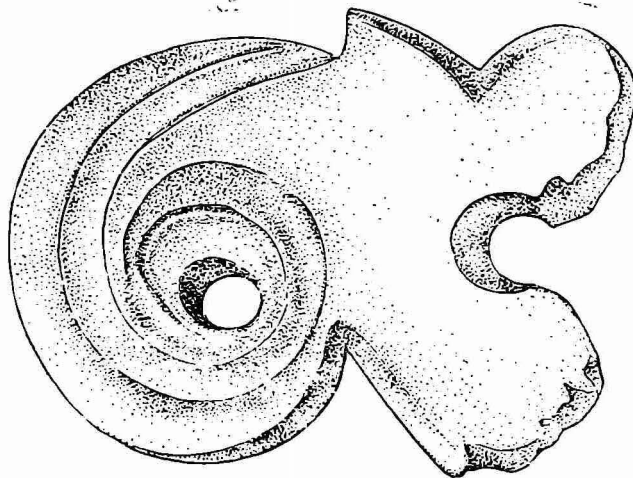

б

Рис. 5. Роговая пластинка с изображением птичьей головы. Ольвия. Раскопки 1947 г. *a* — лицевая сторона, *б* — оборотная

верхности пластинки, подобно орнаментации восковицы, тремя рядами косых насечек. На выступе, противоположном изображению глаза,—спиральная полоса из косых резных линий, аналогичных ободку, окаймляющему глаз. По всей поверхности пластинки разбросаны еле заметные штриховые линии, образующие неправильную сетку. Такая сетка более заметна под завитком клюва и почти стерта под восковицей. Резные линии сетки весьма небрежны и неглубоки, отчего они быстрее стерлись, нежели глубокие насечки более тщательной орнаментации других частей пластинки. Повреждена пластинка при употреблении ее в качестве украшения. Один из изломов под глазом сглажен; повидимому, украшение использовалось некоторое

время, пока не была обломана еще одна часть его, после чего оно вышло из употребления.

Мотив изображения птичьей головы — один из наиболее распространенных в скифском искусстве. Птичьи головы особенно часто изображались не только как основной сюжет украшения, но и в качестве дополнительной орнаментации на различных украшениях, выполненных в скифском зверином стиле, как бы усиливая их устрашающий характер.

Изображениями птиц или птичьих голов украшены навершия, происходящие из Келермесского и Ульского курганов,³ многочисленные костяные псалии, серебряные псалии Ульского кургана, рукоятки мечей и другие предметы вооружения, быта, искусства.

Сводка всех предметов с изображениями птичьих голов была бы чрезвычайно велика. Этот мотив представлен в бронзовых, золотых и костяных изделиях. Следует отметить, что бронзовые бляшки в виде птичьих голов довольно часты, например, в курганах бассейна Тясьмина, население которого тесно связано было с Ольвией прочными торговыми связями, развившимися в VI—V вв. до н. э.⁴

Описываемая ольвийская пластинка выделяется своими стилистическими особенностями среди памятников скифского искусства в Сев. Причерноморье и Поднепровье и не имеет прямых аналогий. Определить ее место среди сходных памятников скифского искусства возможно только при сопоставлении деталей ее орнаментации с близкими деталями, представленными на других памятниках этого искусства.

Древнейшие изображения птичьих голов в скифском искусстве сделаны из кости. Одна голова происходит из известного комплекса Темир-Горы конца VII в. до н. э.;⁵ другая — из погребения № 5 третьего кургана у Нижних Серогоз. В комплексе из Нижних Серогоз вместе с костяной птичьей головой найден бронзовый трехлопастный наконечник стрелы с шипом на втулке.⁶

К числу древнейших предметов с изображениями орлиных голов можно отнести костяной псалий из кургана № 2 у Жаботина.⁷ В этом кургане был найден большой набор украшений конской узда, в состав которого входили три костяные пластинки с изображением птиц и фантастических животных, восемь костяных псалий и две пары бронзовых удил.⁸

По аналогии с курганом № 524 у с. Жаботина⁹ и с курганом № 375 у с. Константиновки,¹⁰ курган № 2 можно с уверенностью отнести к раннескифскому времени.

К древнейшим изображениям из Келермеса¹¹ можно еще прибавить костяной гребень из собрания Ханенко, украшенный птичьими головами, найденный в кургане на Полтавщине.¹²

Ольвийская роговая пластинка из раскопа *Е* существенным образом отличается от аналогичных главным образом своими стилистическими особенностями.

³ G. Vогоvka. Scythian art., табл. 24, 25, 27; MAP, табл. XII, 4, 6; M. Rostovtzeff. Iranians and Greeks in South Russia, 1922, табл. X.

⁴ А. А. Бобринский. Отчет о раскопках, произведенных в 1903 г. в Чигиринском уезде Киевской губ. ИАК, 14.

⁵ ОАК, 1870—1871, стр. XX; Vогоvka. Указ. соч., 32, А, табл. VI, 4.

⁶ ИАК, 19, стр. 85, рис. 6 и 7. Близкие аналогии см. ИАК, 60, стр. 2, рис. 4; 63, стр. 56, рис. 17.

⁷ Ханенко. Древности Приднепровья, вып. III, табл. LXI, 541.

⁸ Там же. Приложения к III тому, стр. 6.

⁹ А. Бобринский. Отчет о раскопках в Черкасском уезде. ИАК, 4, стр. 30, рис. 1.

¹⁰ Б. Н. Граков. Литейное и кузнечное ремесло у скифов. КСИИМК, вып. XXII, 1948, стр. 39.

¹¹ ОАК, 1904, стр. 93—94, рис. 159—160; Vогоvka. Указ. соч., табл. 32.

¹² Ханенко. Указ. соч., вып. III, табл. XXXI, 511.

Ольвийскую роговую пластинку легче всего сопоставить с изображениями птичьих голов в золоте. К ним относятся изображения на двух золотых пластинках из Каневских курганов, у которых, в отличие от ольвийской находки, восковицы орнаментированы продольными рубчиками, глаза трактованы в виде розеток и в центре спиральных клювов также изображены розетки.¹³ Почти идентичны с ними по изображениям две золотые пластинки из раскопок Зноско-Боровского.¹⁴ На всех этих четырех пластинках, как и на бляшке из Семибратнего кургана, зубы фантастических птиц изображены в виде рельефной зубчатой линии.

К этим предметам можно добавить серию золотых пластинок из курганов Яблоновской группы. Пластинки из второго Яблоновского кургана аналогичны в общих очертаниях ольвийской пластинке, но по трактовке глаза в виде розетки она особенно близка упомянутым пластинкам из собрания Ханенко. На яблоновской пластинке, в отличие от каневских, вместо зубчатой рельефной линии изображены небольшие рельефные точки между двумя рельефными же спиральными линиями (рис. 6).¹⁵



Рис. 6. Золотая пластинка из второго Яблоновского кургана



Рис. 7. Золотые пластинки из кургана Острая Могила

Еще более схематичны изображения на двух золотых пластинках из кургана Острая Могила, на которых уже утрачена розетка и глаз передается в виде точки, окаймленной двумя концентрическими кругами. Внутренний круг один раз изображен в виде рельефного сплошного кружка, другой раз в виде рельефных точек; внешний кружок в обоих случаях нанесен рельефными точками (рис. 7).¹⁶ Эти две пластинки близки ольвийской находке общими очертаниями и орнаментацией восковицы поперечными короткими линиями.

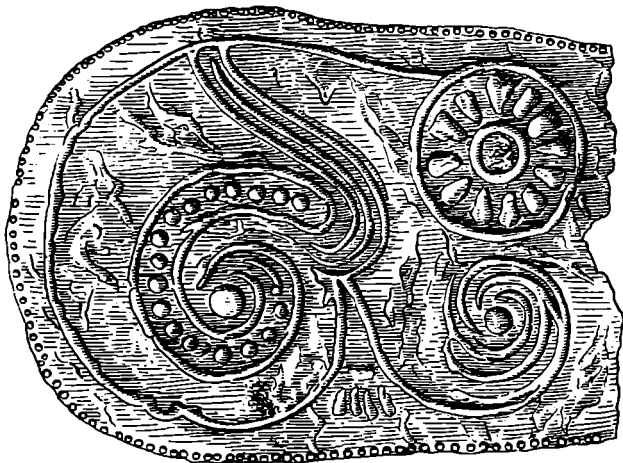
¹³ Ханенко. Указ соч., вып. II, табл. XXIX, 427.

¹⁴ Там же, вып. III, табл. IX, X.

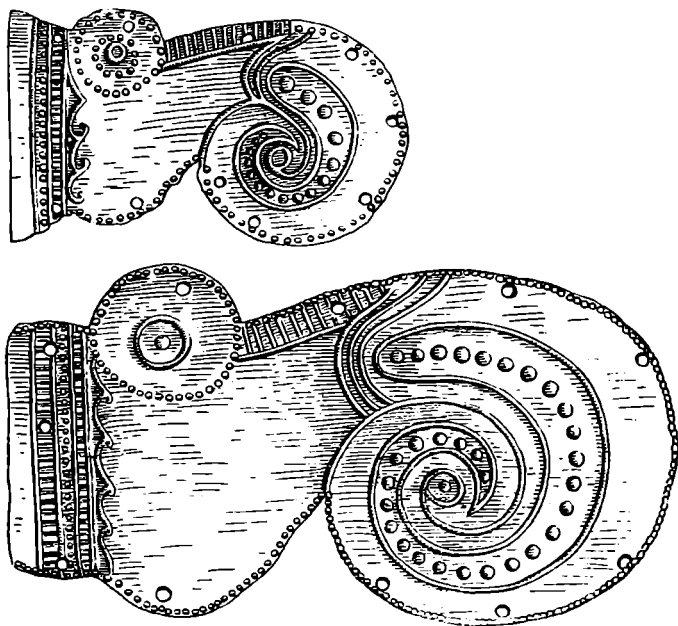
¹⁵ Д. Я. Самоквасов. Каталог древностей, № 1858; табл. III, тот же номер; Б. Н. Граков. Труды секции археологии РАНИОН, вып. II, табл. VI, рис. 8.

¹⁶ Д. Я. Самоквасов. Указ. соч., № 1828 и 1829; там же, табл. III; Б. Н. Граков. Указ. соч., табл. VI, рис. 2.

Но все изображения птичьих голов, начиная с семибратних и чигиринских и кончая яблоновскими, при общем сходстве с ольвийской пластинкой отличаются от нее особенностями стиля и деталями орнамента. Эти аналогии служат прежде всего основанием для отнесения ольвийской находки к группе памятников скифского искусства с изображением мотива птичьей головы. Б. Н. Граков указывает, что «головка грифона — излюбленный мотив скифского стиля. Она очень консервативна в отдельных типах и не дает твердой опоры для датировки». ¹⁷ Следует отметить, может быть, вместе с консервативностью разнообразие вариантов этого мотива, использованного в многочисленных бляшках с птичьими головами, например в бляшках из Криворуковских и Журовских курганов, являющихся приблизительно одновременными. В курганах № 400, 401, 402, 404 В и др., относящихся к первой половине и середине V в. до н. э., бляшки с птичьими головами разнообразны в деталях. Серии изображений птичьих голов на золотых пластинках из Каневских и Яблоновских курганов также различаются лишь в деталях.

Рифленая, выраженная продольными бороздками восковица птичьих голов на двух этих пластинках может быть сопоставлена с изображением восковицы птичьей головы, которым завершается рукоятка железного ножа, найденного в кургане № 402. Зубчатая рельефная линия, передающая зубы грифона, на изображениях большинства золотых пластинок из собрания Ханенко близка трактовке зубов на бляшке из Семибратнего кургана. ¹⁸

Яблоновские курганы Ростовцев включил в группу Каневских курганов переходного типа и датировал их III—II вв. до н. э. ¹⁹ Б. Н. Граков, разобрав весь комплекс находок из яблоновских курганов, исправил ошибку Ростовцева. По определению Гракова, керамический материал из первого и второго Яблоновских курганов, в датировке которого, по его мнению, ошибался Ростовцев, может быть отнесен к позднеархаическому периоду. ²⁰ Следовательно, и золотые пластинки из этих курганов датируются Б. Н. Граковым позднеархаическим временем.

Можно согласиться с Б. Н. Граковым в том, что изображения птичьих голов в отдельных типах консервативны, потому не могут дать прочной опоры для датировки, но все же нужно отметить известную эволюцию и установить, хотя бы в самых общих чертах, относительные даты.

Дата находок с Темир-Горы и из Нижних Серогоз достаточно тверда. Во втором Жаботинском кургане, как и в Келермесе, этот мотив развивает изображение птичьей головы, украшающей костяной псалей. ²¹

Некоторые бляшки с изображением птичьих голов из Чигиринских курганов, так же как из Семибратнего и из Нимфейского, укладываются в рамки первой половины и середины V в. до н. э. Близи этому времени и пластинки из собрания Ханенко.

Ольвийская пластинка отличается от всех перечисленных бляшек определенной архаичностью изображения, графичностью орнаментальных деталей. В связи с этим, может быть, следовало бы сопоставить ее, с одной стороны, с некоторыми костяными изделиями из второго Жаботинского кургана, с другой стороны, с бронзовыми навершиями Ульского кургана.

Глаз птицы, изображенной на ульском навершии, окаймлен ободком, орнаментированным косыми насечками, напоминающими веревочный орнамент. Почти таким же ободком окаймлен глаз и на ольвийской пластинке,

¹⁷ Б. Н. Граков. Древности Яблоновской курганной группы из собрания Самоквасова. Труды секции археологии РАНИОН, вып. II, стр. 76.

¹⁸ Ханенко, Ук. соч., вып. II, таб. LX, рис. X (2 экз.) и вып. VI, таб. V, рис. 563а. РД, вып. II, стр. 119, рис. 103.

¹⁹ М. Ростовцев. Скифия и Боспор. 1925, стр. 497. В нем. изд. той же книги Ростовцев принял датировку Гракова (стр. 440).

²⁰ Б. Н. Граков. Указ. соч., стр. 73.

²¹ Ханенко, вып. III, табл. LXI, 541.

с той только разницей, что вообще на ульских навершиях орнаментация рельефная, а на ольвийской пластинке все детали орнаментов вырезаны в плоскости пластинки.

Деталь орнаментации глаза на ольвийской пластинке может быть сопоставлена также с орнаментальной деталью ульских серебряных псалий, на которых глаза птиц также окаймлены ободками. И на ульском навершии и на ольвийской пластинке неоднократно повторен мотив косых резных линий.

Ольвийская пластинка, впрочем, значительно отличается от ульского навершия строгостью геометрического орнамента, выраженного не только в повторяемости косых насечек, но и в графически нанесенной на ее поверхности сетке.

Птичьи головы, которыми дополнительно орнаментировано ульское навершие, несколько схематичны и напоминают птичьи головы ольвийской крестовидной бляхи,²² которая может быть отнесена к концу VI — началу V вв. до н. э. Вырезанная вдоль спирального завитка клюва зубчатая полоса, передающая зубы грифона на ольвийской пластинке, не имеет близких соответствий в подобного рода памятниках. На более поздних бляшках Семибратнего кургана и Чигиринских курганов, как и на яблоновских бляшках, эта деталь схематизирована.

На ульском навершии посредине гладких рельефных полос на спиральном завитке клюва нанесена узкая рельефная полоска, орнаментированная косыми насечками. Повидимому, она передает в упрощенном виде зубы грифона (рис. 8).



Рис. 8. Бронзовое навершие из Ульского кургана



Рис. 9. Костяной гребень из собрания Ханенко

В близости деталей орнамента ольвийской пластинки с ульским навершием можно, пожалуй, усмотреть и близость этих вещей во времени. Но самый материал, из которого приготовлен ольвийский памятник, более строгая его форма и композиция, графичность выполнения заставляют предположить, что ольвийская пластинка предшествует по времени ульскому

²² Б. В. Фармаковский. Указ. соч. МАР, 34, табл. 12, рис. 1—3; Г. Вовчка. Указ. соч., табл. 9; М. Rostovtzeff. Указ. соч., табл. VIII, рис. 3.

навершню, тем более, что старая датировка его VII в. до н. э. теперь уже исправлена, в связи с находкой в ульском комплексе чернофигурного сосуда.

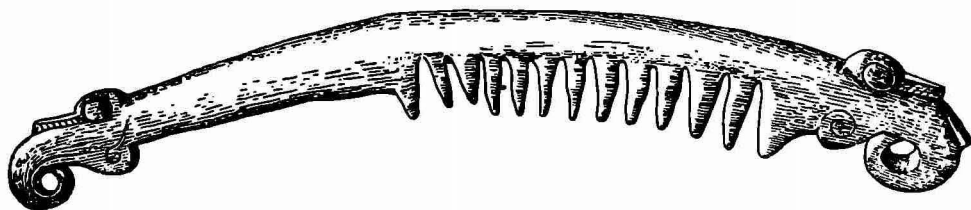
Установить дату изготовления ольвийской пластинки можно при детальном сопоставлении ее с костяными изделиями из второго Жаботинского кургана и с костяным гребнем из собрания Ханенко (рис. 9). Графически очерченные круглые глаза и орнаментация птичьих голов, украшающих костяной гребень, чрезвычайно близки тем же деталям на ольвийской пластинке.

Наибольший интерес представляет сравнение орнамента ольвийской пластинки с орнаментацией костяной пластинки из второго Жаботинского кургана с изображением лежащих горных козлов. На шеях этих животных выгравированы полосы, орнаментированные такими же насечками, какие неоднократно повторены на ольвийской находке (рис. 10).

Особенно близки этому орнаменту жаботинской пластинки полосы с косыми насечками, нанесенными на конце спирального завитка ольвийского памятника.



Рис. 10. Костяная пластинка из второго Жаботинского кургана



Рис. 11. Костяной предмет из кургана у Броварки на Полтавщине

Орнамент, состоящий из таких же насечек, встречен на костяном предмете, происходящем из раннескифского кургана у с. Броварки на Полтавщине, найденном вместе с архаическими псалями (рис. 11).²³

Представляет интерес технический прием, посредством которого подчеркиваются детали на жаботинской пластинке: ухо, ноздри и копыта животного обозначены в виде треугольных выемок; в центре изображения помещен кружок, очерченный четырьмя треугольными выемками.

При вырезывании на ольвийской пластинке зубчатой полосы по спирали клюва, передающей зубы, применен тот же технический прием треугольных выемок, что и на жаботинской пластинке и псалии. Таким образом, ольвийская находка по деталям орнамента может быть сблизена с костяными изделиями из раннескифских комплексов. Ее можно отнести к середине — второй половине VI в. до н. э.

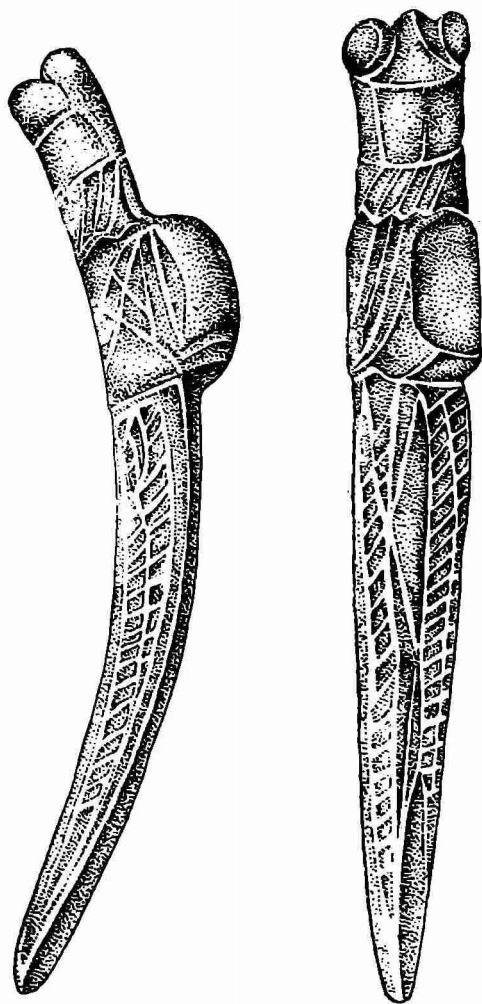
²³ Хранится в Гос. Эрмитаже, инв. № ДН 1932, 25/2.

От перечисленных художественных изделий, выполненных в зверином стиле, ольвийская находка отличается плоскостностью трактовки изображения, что не может объясняться характером техники резьбы по кости или рогу. В 1946 г. в Ольвии, на участке *A* была найдена роговая бляшка с изображением морды льва с раскрытой пастью; по стилю эта находка близка описанной роговой пластинке с изображением птичьей головы. Обе находки чрезвычайно интересны тем, что их наиболее характерными чертами является плоскостность, в отличие от пластичности форм многочисленных известных памятников скифского звериного стиля, представленных в бронзе, золоте и в резьбе по кости. Графическая орнаментация на ольвийской роговой пластинке особенно подчеркивает плоскостность передаваемого изображения.

В отличие от находок 1946—1947 гг., все до сих пор известные находки в Ольвии памятников звериного стиля принадлежат иной группе, которая характеризуется пластичностью, живописной объемностью, лепкой форм. Где были сделаны эти роговые пластинки, пока с полной уверенностью решить нельзя именно в силу этих отличительных особенностей. Пока можно лишь поставить вопрос, была ли Ольвия центром производства подобного рода изделий.

Использование в Ольвии VI—V вв. до н. э. рога и кости для художественных и бытовых изделий несомненно. Неоднократно были найдены заготовки из кости для последующей гравировки на них изображений.²⁴

На том же участке *E* в слое конца VI — начала V вв. до н. э. в 1947 г. была найдена костяная резная пластинка, орнаментированная по краям косыми резными линиями (рис. 12); разгадать изображение на этой пластинке пока не удалось.

Изготовление в Ольвии роговых и костяных изделий в скифском зверином стиле вполне возможно. Например, костяная голова льва, найденная у Смелы, может быть, была сделана в Ольвии (рис. 13).²⁵ Но описанная роговая пластинка с изображением птичьей головы из раскопа *E*, а также роговая бляшка с изображением морды льва, выделяясь своими стилистическими особенностями из всего круга памятников звериного стиля, известных в Ольвии, не позволяют с уверенностью решить вопрос об их происхождении. Отличительные особенности находки 1947 г. особенно наглядны, если сравнить ее с другой костяной пластинкой, найденной при раскопках Ольвии еще в 1935 г. и до сих пор не опубликованной.

Найденная в 1935 г. резная пластинка плохо сохранилась и носит явные следы вторичного употребления. Первоначально она была большего размера, а при вторичном употреблении эта пластинка служила рукояткой ножа или обкладкой какого-то предмета, так как в правой части имеется сверлина для скрепления на шпеньках. Сохранившаяся часть костяной рукоятки имеет в длину 4,7 см и в ширину 2,7 см. Она найдена при раскопках Нижнего города, в смешанном слое, в котором встречены вещи элли-



Рис. 12. Костяная пластинка из Ольвии. Раскопки 1947 г.

²⁴ В 1947 г. на раскопе *A* в мусорной яме с материалом второй половины VI в. до н. э. найден гребень из рога оленя (№ 0/47—4746). На раскопе *НГФ* найдена костяная заготовка в виде прямоугольной пластинки с двумя надрезами посередине, предназначенными для деления заготовки на две равные части, на которых могли быть вырезаны изображения (№ 0/47—3267).

²⁵ М. И. Ростовцев. Скифия и Боспор, стр. 480; А. А. Бобринский. Курганы и археологические находки близ Смелы, т. I, стр. 70.

нистического и римского времени. Таким образом, находки, сопровождавшие пластинку, не могут помочь в определении даты памятника.

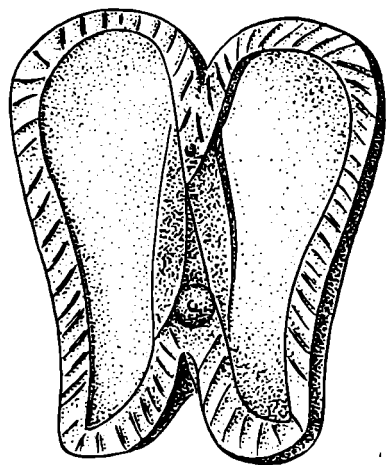
На сохранившейся части пластинки можно видеть три отдельных изображения. Во всю длину ее изображено туловище бегущего животного; передняя часть рисунка не сохранилась. Перпендикулярно этому изображению был выгравирован контур спокойно стоящего животного, от которого сохранились лишь очертания задних ног. В верхнем левом углу пластинки помещено изображение стилизованной птичьей головы, почти стертая от долгого употребления. Еще заметные контуры передают довольно



Рис. 13. Костяная головка льва. Смела

большой вытянутый клюв. Поперек большой птичьей головы видно изображение маленькой головы со спирально загнутым клювом (рис. 14).

На плече бегущего животного была изображена морда какого-то зверя (лося?), которого сейчас из-за стертости трудно распознать.

Птичья голова представляет обычное изображение для этого мотива и может быть сопоставлена с большой серией птичьих голов с бляшек и привесок, найденных в Чигиринских курганах № 401, 402 и др. и датированных серединой V в. до н. э.

Большой интерес представляют изображения животных на пластинке 1935 г. Фигура бегущего животного передана динамично; реалистически выполнена отброшенная далеко назад нога, но поджарое вытянутое туловище несколько схематично. Оно орнаментировано геометрическим узором в виде сетки.

Вполне реалистично была передана фигура другого стоящего животного, от которого сохранилась лишь незначительная часть. Особенности стиля изображений на этой пластинке является мягкость линий и форм, округлость очертаний, сочетающихся с геометрической орнаментацией туловища бегущей лани (судя по отчетливо обозначенным копытам и короткому хвосту).

Изображения животных в искусстве Сев. Причерноморья чрезвычайно многочисленны и разнообразны.

Известную близость ольвийской находке в манере передачи движений бегущего животного можно найти в бронзовом олене Ульского кургана,²⁶

²⁶ Г. И. Боровка. Бронзовый олень из Ульского кургана. ИРАИМК, 1922, т. II, стр. 193, рис. 1.

сопоставленном Г. Боровкой с изображениями бегущих животных росписи родосских ваз. Это сопоставление заставило Боровку сделать вывод, что бронзовый олень из Ульского кургана — произведение греческого мастера.²⁷ Несмотря на то, что в выполнении изображений животных на ольвийской пластинке ощущается некоторое влияние греческого искусства, едва ли можно считать ее произведением греческого мастера. На ольвийской пластинке туловище бегущего животного очерчено прямыми сухими линиями, геометрический орнамент в виде сетки усиливает впечатление сухости в передаче туловища. Напрашивается в связи с этим сравнение изображения бегущего животного на ольвийской пластинке с бронзовой фигурой львицы (?) из Золотого кургана, туловище которой украшено золотой пластинкой, орнаментированной петельками.²⁸ При всех больших отличиях гравированных на кости изображений животных и бронзовой фигуры из Золотого кургана у них наблюдается общность в очертаниях поджарого туловища. Морда зверя на плече бегущего животного, выгравированного на ольвийской пластинке, — довольно обычная деталь для изображений животных в скифском искусстве, часто дополнительно украшавшихся звериными мотивами.²⁹



Рис. 14. Костяная пластинка из Ольвии. Раскопки 1935 г.

Интересна на ольвийской пластинке геометрическая орнаментация туловища бегущего животного.

Геометрический орнамент корнями уходит в глубокую древность и распространен чрезвычайно широко. Эта деталь сближает находку 1935 г. с находкой 1947 г., которая также орнаментирована линиями, образующими сетку. Но в отличие от плоскостного изображения птичьей головы на роговой пластинке 1947 г., фигуры животных на костяной пластинке 1935 г. даны в живой экспрессии.

Определяющим в датировке ольвийской находки 1935 г. может послужить изображение птичьей головы, которое сопоставляется с изображениями птичьих голов на предметах из курганов у с. Криворукова, датированных первой половиной — серединой V в. до н. э.

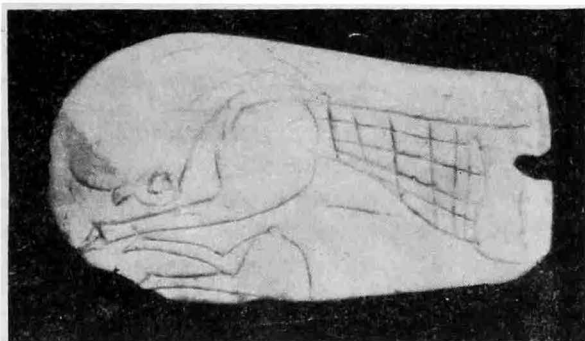
Костяная пластинка из раскопа 1935 г. вполне могла быть сделана в Ольвии, ибо, как упоминалось выше, в изображениях животных, в мягких линиях и пластичности передачи фигур ощущается влияние греческого искусства,³⁰ в отличие от находки 1947 г., представляющей изображение птичьей головы, чрезвычайно яркое по скифской самобытности.

Итак, в Ольвии найдены памятники, свидетельствующие о двух направлениях скифского искусства, которые прослеживаются пока в резьбе по рогу и кости.

В какой социально-экономической среде бытовали в Ольвии художественные изделия, выполненные в скифском зверином стиле? В Ольвии неоднократно находили украшения скифской конской узды. Подобным украшением служила, повидимому, и пластинка 1947 г. Несмотря на высокую художественную ценность этих украшений, нельзя утверждать, что эта

²⁷ Г. И. Боровка. Бронзовый олень из Ульского кургана. ИРАИМК, 1922, т. II, стр. 202.

²⁸ ОАК, 1890, стр. 6, рис. 3; С. Воговка. Указ. соч., табл. 15, А.

²⁹ ОАК, 1898, стр. 80, рис. 143 и 144; ИАК, 19, стр. 110, рис. 70, 72; Воговка. Указ. соч., табл. 3, А, 28.

³⁰ Ср. изображения животных на родосско-милетских вазах. Б. В. Фармаковский. Милетские вазы на юге России. Древности, т. XXV, табл. VII и VIII, 1.

узды украшала коня скифского вождя. Во всяком случае, бытование в Ольвии украшений большого художественного достоинства, выполненных в зверином стиле не только частей уздечных наборов, но и многих других предметов быта,— показатель того, что скифы, входившие в состав ольвийского населения, не были социально принижены. Памятники звериного стиля свидетельствуют о наличии в Ольвии скифского общественного слоя, социальный вес которого пока еще остается недостаточно выясненным. Наличие этого общественного слоя отчетливо прослеживается также по материалам ольвийского некрополя и свидетельствует об активной роли скифов в создании культуры Ольвии.

В. В. ШЛЕЕВ

К ВОПРОСУ О СКИФСКИХ НАВЕРШИЯХ

(Доклад, прочитанный на заседании сектора скифо-сарматской археологии ИИМК 29 мая 1948 г.)

Среди предметов, находимых при раскопках скифских курганов, уже давно было обращено внимание на бронзовые прорезные навершия, насаживавшиеся на древки при помощи втулок или соединявшиеся с ними при помощи железных стержней. Несмотря на разнообразие внешних форм этих предметов, их можно достаточно определенно разделить на два основных типа.

Первый представлен навершиями, основу которых составляет полое ядро шаровидной, яйцеобразной или конической формы, с железными шариками внутри. Некоторые экземпляры этих наверший украшены помещавшимися наверху фигурками животных или частями их (рис. 15).

Навершия другого типа вовсе не имеют ядра, а вместо него — плоское изображение фантастических существ. К навершиям этого типа часто пришивались колокольчики (рис. 16—3—5).

По поводу назначения скифских наверший высказывались разные точки зрения, в большинстве своем весьма противоречивые и малообоснованные.

Д. Я. Самоквасов и С. А. Мазараки, описывая навершия, найденные при раскопках курганов на Роменщине, на основании случайного внешнего сходства с украинскими перначами и гетманскими булавами считали эти предметы символическими знаками власти.¹ Подобного же взгляда придерживались и некоторые другие исследователи, в той или иной мере уделявшие внимание находкам этого рода.²

Вместе с тем уже И. Е. Забелин, а вслед за ним и авторы «Русских древностей», рассматривая материалы из скифских курганов Днепроградской группы, считали найденные там навершия украшениями погребальной колесницы, укрепляемые на кузове и дышлах.³ К этому же мнению присоединился в 1894 г. Я. И. Смирнов, который использовал в качестве материала находки, происходящие с территории России, а также венгерские и румынские.⁴

¹ ОАК, 1882—1888, стр. CXLVII; Д. Я. Самоквасов. Основания хронологической классификации и каталог коллекции древностей, Варшава, 1892, стр. 29, № 1446—47.

² Древности Приднепровья, вып. II. Киев, 1899, стр. 21; ЗООИД, т. XXI. Протокол 306-го заседания, стр. 47; т. XXII. Протокол 312-го заседания, стр. 14; Н. Е. Бранденбург. Путеводитель по СПб. артиллерийскому музею, I отдел, СПб., 1902, стр. 40.

³ ДГС (текст), вып. II. СПб., 1872, стр. 45; И. Толстой и Н. Кондаков. Русские древности, вып. II, СПб., 1889, стр. 92—93.

⁴ Archaeologiai Értesítő, XIV, 1894, стр. 385; см. также J. Hampel. Skythische Denkmäler aus Ungarn. Ethnologische Mitteilungen aus Ungarn. Budapest, 1895, т. IV, вып. 1



Рис. 15. Бронзовые наконечники из скифских курганов



Рис. 16.

1 — план Старшей Могилы (Полтавщина); 2 — план второго Келермесского кургана; 3—6 — бронзовые напершки; 7 — изображение колесницы на бронзовом поясе из Ахтала (Армения)

Он совершенно справедливо указал, что так как навершия обычно встречаются в нескольких экземплярах в одной могиле, то уже этим они противоречат самой идее атрибута власти.

Не соглашался Я. И. Смирнов и с мнением А. С. Лаппо-Данилевского, считавшего, что бронзовые изображения драконов с втулками, найденные в курганах Днепровской группы, служили скифам в качестве знамен, подобно римским *signa*.⁵ Ссылаясь на сохранившиеся в ушках втулок остатки ремней (рис. 16—4), которые он связывал с конской упряжью, а также на факты находки подобных предметов вместе с остатками колесниц, Я. И. Смирнов утверждал, что все эти навершия — принадлежности погребальной повозки. Навершия с полым ядром, по его мнению, использовались как бубенчики-погремушки; навершия же без ядра служили в основном украшениями.

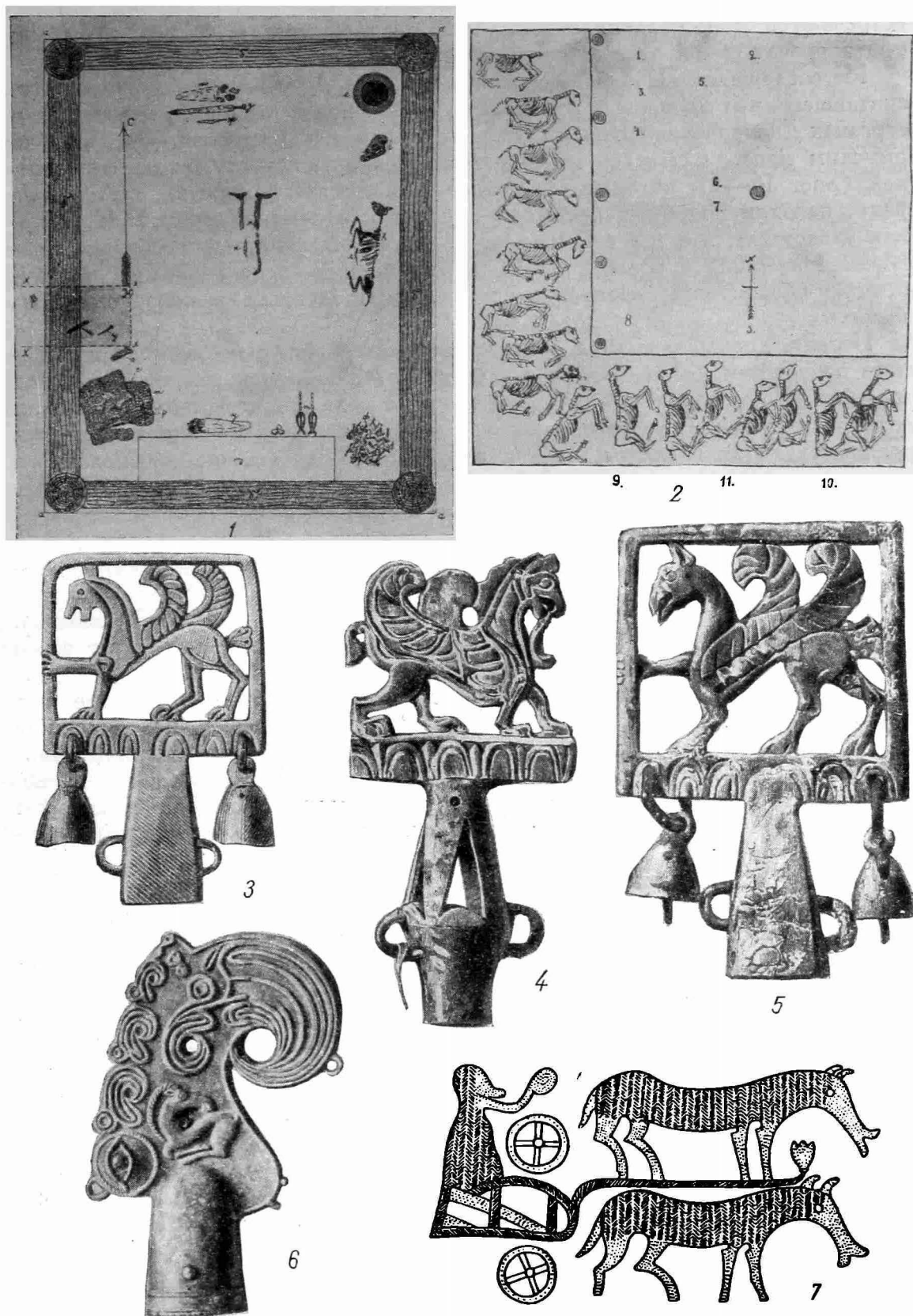
Первая, довольно полная сводка всего материала, относящегося к скифским навершиям, была сделана в работе А. А. Бобринского, который вслед за другими исследователями определенно указал, что навершия выполняли роль погремушек. Однако в остальном он ограничился суммированием всех предшествующих взглядов, не дав собственного, достаточно обоснованного мнения о назначении наверший.⁶

Вопрос о назначении этих предметов не раз поднимался и западноевропейскими археологами, однако малое знакомство с материалом раскопок в целом и типично формалистический метод сопоставлений лишили определенности и убедительности их выводы.⁷

К скифским навершиям неоднократно обращался и М. И. Ростовцев, пытавшийся в своих работах подытожить все известные материалы этого рода из раскопок скифских курганов.⁸

Рассматривая навершия, найденные в курганах Украины, а также и в раскопанных к тому времени кубанских курганах, Ростовцев, находившийся под сильным впечатлением реконструкции погребального балдахина Майкопского кургана, произведенной Б. В. Фармаковским, считал, что скифские навершия служили украшениями погребальных балдахинов, которые несли над покойниками.⁹ Главным основанием для этого утверждения служило Ростовцеву то обстоятельство, что навершия в скифских курганах будто бы регулярно встречаются в количестве четырех экземпляров. Однако при ближайшем рассмотрении материала выясняется недостаточная убедительность этого положения. Так, в курганах Украины мы знаем могилы, где было найдено не только 4, но 2 и 6 наверший, а в кубанских курганах от 1 до 14.

Необходимо отметить, что в большинстве случаев навершия встречаются парами; находки же нечетного числа их в кубанских курганах является, по видимому, следствием нарушения погребений.

Кроме приведенных соображений, мнение Ростовцева как будто подкреплялось обнаружением в Краснокутском кургане наверший не только

⁵ А. С. Лаппо-Данилевский. Скифские древности. СПб., 1887, стр. 95—96.

⁶ А. А. Бобринский. Курганы и случайные археологические находки близ местечка Смелы, т. III. СПб., 1901, стр. 65—67.

⁷ J. Hampe. Указ. соч.; Baue. Etudes sur l'archéologie de l'Ukraine. L'Anthropologie, 1895, VI; P. Reinecke. Die skythischen Alterthümer im mittleren Europa. Ztschr. f. Ethnologie, 1896, I; его же. Über einige Beziehungen der Alterthümer Chinas zu denen des skythisch-sibirischen Völkerkreises. Ztschr. f. Ethnologie, 1897; E. Minns. Scythians and Greeks. Cambridge, 1913, стр. 77—78; его же. The Art of the Northern Nomads, London, 1942, стр. 20—21.

⁸ М. И. Ростовцев. Эллинизмо и иранство на юге России, П. 1918, стр. 46; его же. Скифия и Боспор. Л., 1925, стр. 307 и далее в разных местах; его же. Античная декоративная живопись на юге России. СПб., 1914, стр. 47—48, 511—512

⁹ М. И. Ростовцев. Скифия и Боспор, стр. 307, 520.

вместе с остатками колесниц, но также и с остатками какой-то ткани, к которой прикреплялись золотые бляшки.¹⁰

Анализируя конкретный материал, Ростовцев не мог игнорировать и хорошо ему известные условия находок наверхий в большинстве случаев с предметами конской сбруи или даже с остатками колесниц, в связи с чем и возникло его предположение о двух типах балдахинов, укреплявшихся на колесницах (Степная днепровская группа) и переносных (Полтавская группа).¹¹

Наконец, в более поздних своих работах Ростовцев, наряду с определением наверхий как наконечников жердей погребального балдахина, склонялся к возможности видеть в некоторых из них знамена — значки, которые несли во главе погребальных процессий. Здесь же он утверждал мысль о связи этих наверхий с культурой народов Передней Азии и Закавказья.¹²

— Взгляды Ростовцева относительно назначения этих наверхий, насколько мне известно, пока что не подверглись решительному пересмотру.¹³ Однако изучение сведений о раскопках скифских курганов на территории СССР, в которых найдены наверхия, как и привлечение сравнительных материалов из Передней Азии и архаической Греции, дают новые данные, опровергающие мнение Ростовцева.

Высказывая в ряде случаев относительно назначения наверхий довольно убедительные и справедливые мысли, ни один из исследователей, в том числе и М. И. Ростовцев, не обращался к детальному анализу условий обнаружения этих предметов, не попытался в достаточной мере использовать сравнительно небольшие, но все же имеющиеся по этому вопросу в отчетах о раскопках данные.

Считая эту сторону исследования весьма важной, я позволю себе (хотя бы на небольшом количестве примеров сравнительно более точно зафиксированных скифских погребений с находками наверхий) наметить некоторые уточнения существующих взглядов по данному вопросу.

Среди большого количества скифских курганов с находками наверхий Полтавской группы особенного внимания заслуживает так называемая Старшая Могила, довольно систематически исследованная в 1889 г. Д. Я. Самоквасовым (рис. 16—1).¹⁴

В большой срубной могиле под курганной насыпью находилось погребение воина-скифа, содержавшее среди других предметов и два характерных наверхия. Хотя это погребение и было ранее ограблено, однако можно думать, что расположение предметов у противоположной грабительскому подкопу стороны не было нарушено. Здесь, по сообщению Самоквасова, в юго-восточном углу помещалась куча принадлежностей конской сбруи, а рядом с ними «два бронзовых изображения бычачьей головы с четырьмя треугольными прорезами по бокам, насаженными на железные стержни с отпечатками ткани на их окиси, от которых на протяжении двух аршин dna могилы тянулись остатки разложившихся древков».¹⁵

¹⁰ ДГС, вып. II (текст), СПб., 1872, стр. 45. Сам Забелин считал более вероятным принадлежность этих наверхий и остатков ткани шатрам и кочевым палаткам, которые, по его мнению, были сложены в одну кучу с колесницами. По нашему мнению, эта ткань не имеет отношения к наверхиям и представляет остатки полога, возможно бывшего на колеснице.

¹¹ М. И. Ростовцев. Указ. соч., стр. 520.

¹² М. И. Ростовцев. Эллинизм и иранство на юге России, стр. 46; его же *Iranians and Greeks in South Russia*. Oxford, 1922, стр. 56.

¹³ Cambridge Ancient History, табл. I, рис. 199, 202; E. H. Minns. *The Art of the Northern Nomads*, London, 1942, стр. 20—21.

¹⁴ Труды VIII АС, т. IV, 1897, стр. 154; Киевская старина, 1886 (авг.), стр. 768; Д. Я. Самоквасов. *Могилы русской земли*. 1908, стр. 97—99.

¹⁵ Д. Я. Самоквасов. Указ. соч., стр. 99.

Факт обнаружения наверхий рядом с конской сбруей в скифских могилах Полтавщины подтверждается, за единственным исключением,¹⁶ всеми исследователями, производившими там раскопки.¹⁷

Нужно полагать, что данное обстоятельство ни в какой мере не случайно и правильно отражает реальную связь скифских наверхий с предметами конской упряжи и в конечном счете с конем. Наличие же следов сравнительно длинных древков, на которые насаживались наверхия, указывает и на место, где помещались эти наверхия, т. е., по всему вероятно, на колесничном дышле.

Однако вопрос о предназначении наверхий нельзя решить достаточно убедительно только на основе материалов из одной группы скифских курганов, к тому же отличающихся такой особенностью погребального обряда, как захоронение вместо лошадей частей сбруи. Поэтому я позволю себе обратиться и к другой группе курганов, к широко известным степным скифским курганам Поднепровья.

Здесь интересующие нас наверхия встречаются сравнительно часто, причем наряду с ранее известным по курганам Полтавщины типом прорезного бубенца с фигуркой зверя или птицы наверху (рис. 15—9) встречается тип плоского, ажурного изображения реального или чаще фантастического животного (рис. 16—5).¹⁸ Наблюдается также и комбинированный тип наверхия, сочетающий прорезное ядро с помещенным на нем плоским изображением крылатого льва (рис. 16—4).¹⁹

Наличие этого типа весьма показательно, как свидетельство дальнейшего развития основной широко распространенной формы наверхия с прорезным ядром. Именно здесь, в курганах степной Днепровской группы, мы встречаемся и с полным видоизменением основной формы, когда место прорезного ядра заняло плоское ажурное изображение, а функцию бубенца стали выполнять привешиваемые колокольчики,²⁰ хотя более ранний, пока что единичный пример наверхий этого типа был встречен среди предметов, происходящих из курганов Ульского аула (Сев. Кавказ) (рис. 16—6).

Обращаясь к рассмотрению условий обнаружения наверхий в степных приднепровских курганах (исключая Чмыреву Могилу, где наверхия найдены вне погребального комплекса),²¹ мы везде встречаем почти одинаковую картину.

Наверхия находятся или рядом с обломками колесниц (Луговая Могила, Краснокутская Могила)²² или рядом с предметами конской сбруи (Слоновская Близица, Чертомлык, Малая Лепатиха).²³ Это обстоятельство не могло остаться незамеченным и, как уже говорилось выше, получило то или иное объяснение в работах русских археологов.

Вместе с тем при рассмотрении наверхий, находимых в скифских курганах, обычно главное внимание уделялось форме этих предметов, и, на основании этого, наверхия, находимые в Венгрии, сближали даже с наверхиями Кубани.²⁴ Сравнительное же исследование условий обнаружения наверхий в различных курганных группах не проводилось, вследствие чего

¹⁶ См. рисунок, показывающий расположение вещей в кургане у с. Волковцы, где наверхия расположены кучей у южной стены, тогда как лошадиная сбруя находилась несколько к северу (Бобринский. Смела, III, стр. 87, рис. 42). Однако, так как этот курган раскапывал в 1897—1898 г. Мазараки, мало заботившийся о точной фиксации, то достоверность этого рисунка может быть подвергнута сомнению.

¹⁷ Журнал раскопок Бранденбурга. СПб., 1908, стр. 150—151 и др.

¹⁸ ДГС, вып. I (атлас), табл. III—IV.

¹⁹ ДГС, вып. II (атлас), табл. XXV, 1—2.

²⁰ ДГС, вып. I (атлас), табл. III—IV, 1—4.

²¹ ИАК, вып. 19, 1906, стр. 114, рис. 70, 72.

²² ДГС, вып. I (текст), стр. 5—6; вып. II (текст), стр. 45.

²³ ДГС, вып. II (текст), стр. 65, 80; ОАК, 1913—1915, стр. 136.

²⁴ М. И. Ростовцев. Скифия и Боспор. 1925, стр. 543.

данные, полученные по одной группе, не всегда использовались для уточнения данных из других групп курганов. Это вело к тому, что решение вопроса о назначении наверхий без учета всего известного материала не могло быть поставлено на достаточно твердую почву.

Именно в этом смысле интересно и важно сопоставить с наверхиями Полтавщины и Поднепровья наверхия Кубани, условия обнаружения которых более или менее ясны по отчетам Н. И. Веселовского.²⁵

Особенностью кубанских погребений, отличающей их от полтавских и киевских и вместе с тем в какой-то мере сближающей со степными поднепровскими, являются грандиозные лошадиные гекатомбы, причем лошади, как правило, погребаются в специально отведенной им части погребального сооружения, где, кроме скелетов лошадей, всегда находили только предметы, имеющие отношение к упряжи и сбруе.

Для выяснения интересующего нас вопроса, прежде всего, большое значение имеют раскопки в 1904 г. Н. И. Веселовского в районе станицы Келермесской. Хотя здесь ему и не удалось найти совершенно неразграбленных погребений, однако, как он сам сообщает, конские погребения «не были тронуты грабителями, и все предметы лошадиных украшений найдены на своих местах».²⁶

Несколько более потревожили грабители лошадиные погребения курганов Ульского аула, хотя и здесь украшения лошадей в ряде случаев оказались на месте.²⁷ Важность этого обстоятельства никак нельзя недооценивать. Во всех кубанских курганах наверхия встречаются исключительно в тех частях погребальной камеры, которые предназначаются для захоронения лошадей, в непосредственной близости от лошадиных костяков (рис. 16—2).²⁸

Если принять точку зрения Ростовцева, то, прежде всего, странным покажется, что при захоронении переносный погребальный балдахин помещен не рядом с трупом человека, а среди лошадей. Предполагать здесь захоронение вместе с лошадьми колесниц-катафалков, как это делает Ростовцев, у нас также нет оснований, так как в данных курганах никаких их частей, кроме наверхий, не было обнаружено.²⁹

Колесницы, встреченные Веселовским при раскопках более поздних курганов у станицы Елизаветинской, повидимому, не имели ни балдахинов, ни наверхий.³⁰

Останавливаясь на отдельных разновидностях кубанских наверхий, в первую очередь хочется выделить уже упоминавшиеся два наверхия из Ульского аула в форме голов грифонов, покрытых рельефным орнаментом, выполненным в скифском зверином стиле (рис. 16—6).

Изображение среди этого орнамента человеческого глаза, подобного тем, которые изображались на других скифских предметах, справедливо связывалось с апотропеической функцией этих наверхий. Однако их назначение не могли твердо установить ни Фармаковский, ни Ростовцев, причем последний склонен был одно время видеть в них даже украшения колесных втулок в подражание иранским колесницам с серпами (*δρεπανιφόρον*).³¹

²⁵ ОАК, 1904, стр. 85—97; 1908, стр. 118; 1909—1910, стр. 147—152.

²⁶ ОАК, 1904, стр. 86.

²⁷ ОАК, 1908, стр. 118; 1909—1910, стр. 147—152.

²⁸ ОАК, 1904, стр. 92 (см. схему-план раскопанного Веселовским Келермесского кургана № 2).

²⁹ Незначительные обломки железа, на которые ссылается Ростовцев (Скифия и Боспор, стр. 317), по всей вероятности, принадлежали стержням, соединявшим наверхия с древками.

³⁰ ОАК, 1913—1915, стр. 153—154.

³¹ М. И. Ростовцев. Античная декоративная живопись (текст), стр. 47—48. В первом своем сообщении о раскопках курганов Ульского аула («Archaeologische Anzeiger», 1910, № 5, стр. 199 сл.) Фармаковский высказал в отношении предназ-

Вместе с тем все данные об условиях находки этих наверший, как и их внешний вид, в частности наличие петелек для привески колокольчиков, определенно указывают на принадлежность их к скифским навершиям-погремушкам, хотя и не к первому широко распространенному на Кубани типу навершия с ядром, а к типу плоских наверший степных приднепровских курганов.

Изучение и сопоставление обряда погребений в курганах Полтавщины и Кубани дает основание полагать, что специальное погребение наверший в одном случае с конской сбруей, а в другом вместе с самими конями преследовало определенную цель. Эта цель, по моему мнению, должна была соответствовать и тем функциям, которые навершия выполняли в реальной жизни. Эти апотропеические предметы должны были оберегать лошадей в загробном мире, так же как оберегали их в земном.

Особенно тесная связь наверший именно с лошадьми, о которой свидетельствуют условия находок их в тех курганах, где не было колесниц, а также непосредственная связь наверший с колесницами, погребенными в некоторых степных курганах Поднепровья, дают основание для более определенных выводов. Я полагаю, что эти навершия украшали колесничные дышла, выполняя апотропеическую функцию по отношению к лошадям.

Находки наверший без колесниц, но всегда вместе с лошадьми или частями сбруи подтверждают это, указывая вместе с тем на обычай отдельного от колесниц погребения колесничного дышла. Примером этого обычая может явиться уже упоминавшаяся Старшая Могила, а также и один из ульских курганов, где вместе с обломками наверший был найден «деревянный кол или обделанная круглая планка, покрытая окисью меди».³²

К большому сожалению, в настоящее время неизвестны изображения скифских погребальных и парадных колесниц, относящихся к VI — IV вв. до н. э., т. е. к тому времени, когда в скифских курганах встречаются навершия. Не могут помочь уточнению этого вопроса и глиняные модели четырехколесных повозок и изображение повозки на монете Скилура.³³ Поэтому я позволю себе обратиться к изобразительному материалу Передней Азии и архаической Греции, учитывая в данном случае справедливое замечание Ростовцева о том, что для выяснения характера скифского конского убора большое значение имеют переднеазиатские памятники.³⁴

В данной статье я не имею возможности подвергнуть подробному разбору способы запряжки лошадей у народов Древнего Востока, однако позволю себе указать, что большинство памятников с изображениями колесниц, относящихся к первой половине I тысячелетия до н. э., подтверждает высказанную мной мысль о месте наверший.

Сильный изгиб дышла, который мы наблюдаем на изображениях ассирийских колесниц, дает возможность почти вертикальной постановки наверший на конце дышла, вследствие чего наличие их может быть отмечено на большом количестве памятников.³⁵

Показательно и изображение колесницы на бронзовом поясе из Ахтала (Закавказье), где наконечник дышла украшен навершием в форме цветка

чения наверший совершенно правильную мысль; он считает, что они помещались на конце дышла колесницы, хотя тут же оговорился, что они могли украшать и погребальное ложе. Таким образом, правильный взгляд не получил развития, а несколько позже и сам Фармаковский стал колебаться, считая навершия или принадлежностями погребальной колесницы, или украшениями балдахинов на колеснице (МАР. 34, стр. 33, прим. 3)

³² ОАК, 1909—1910, стр. 152, курган № 4.

³³ E. H. Minns. Scythians and Greeks. 1913, стр. 50, рис. 4.

³⁴ М. И. Ростовцев. Скифия и Боспор, стр. 335.

³⁵ См., например, H. Schäfer und W. Andrae. Die Kunst des alten Orients, 1942, стр. 541, 545; Очерки по истории техники древнего Востока, М.—Л., 1940, стр. 99—102, рис 72, 73, 74.

(рис. 16—7). Широкая распространенность обычая помещать на вершиях на конце дышла подтверждается изображениями на сиро-хеттских памятниках, на памятниках малоазийских и очень часто на памятниках греческой архаики.³⁶

Наконец, в связи с назначением на вершиях хотелось бы указать и на то, что в Передней Азии с весьма раннего времени на вершиях выполняли функции распределителя поводьев, укрепляясь тогда уже не только на конце, но и на других, соответствующих указанной цели местах дышла. Особенно ясно это видно на изображениях архаических колесниц из Ура и Лагаша, где были также найдены и сами подобные предметы с фигурками животных наверху.³⁷

Очень близки по типу к месопотамским подобные же предметы из Малой Азии, выполнявшие ту же роль.³⁸

Учитывая, что древневосточные на вершиях играли роль распределителя поводьев, мне кажется возможным предполагать подобное же использование и некоторых экземпляров скифских на вершиях, в частности тех, на втулках которых имеются петли с сохранившимися остатками ремней. Возможно, что установление этой функции даст объяснение и того, что на вершиях встречаются парами, так как наличие их на конце дышла не исключает возможности помещения другого на вершиях, служащего для распределения поводьев на ином месте.

Однако этот вопрос, как и вопрос о возможности некоторого функционального различия между на вершиями со втулкой и на вершиями со стержнем, пока остается недостаточно ясным.

В заключение хотелось бы указать и на то, что значение поднятых нами вопросов выходит за рамки уточнения назначения определенной группы предметов из скифских погребений. Кроме выяснения весьма интересных особенностей погребального обряда в различных группах скифских курганов, мы можем сделать и выводы более широкого характера, связанные с установлением районов распространения колесниц у различных скифских племенных групп.

Находки на вершиях на территории от Венгрии и до Кубани, в комплексах в основном относящихся к VI—IV вв. до н. э., свидетельствуют о распространении в это время на большой территории Вост. Европы скифских колесниц, которые по типу, по видимому, соответствовали и переднеазиатским и близким к ним архаическим греческим.

Вместе с тем в некоторые районы распространения скифской культуры (Киевщина, Воронежская обл.) колесницы, по видимому, не попали в силу обстоятельств, выяснение которых дело будущего.

Что же касается уточнения назначений на вершиях, в особенности их апотропеического характера по отношению к лошадям, в связи с чем, по видимому, стоит и их функция погремушек-колокольчиков, то от VI—IV вв. до н. э. может быть переброшен мост и к более близким нам временам, к знаменитому русскому колокольчику под дугой, который, по моему мнению, является прямым наследником скифских погремушек.

³⁶ В. Meissner und D. Opitz. Betrachtungen zu einem archaischen griechischen Rennfahrer-Bilde. Berlin, 1943, рис. 2, 3, табл. 2, стр. 10—13; Encyclopédie photographique de l'art. Le Musée du Louvre, т. II, 1936, стр. 279—В, 281—Д.

³⁷ Encyclopédie photographique de l'art. Le Musée du Louvre, т. I, стр. 191—Д; см. также «Очерки по истории техники древнего Востока» М.—Л., 1940, рис. 71, 81, стр. 99, 111.

³⁸ Encyclopédie photographique de l'art, т. I, стр. 285 Д—Е

Д. Б. ШЕЛОВ

К ВОПРОСУ О ВЗАИМОДЕЙСТВИИ ГРЕЧЕСКИХ И МЕСТНЫХ
КУЛЬТОВ В СЕВЕРНОМ ПРИЧЕРНОМОРЬЕ

(САТИР И ГРИФОН НА ПАНТИКАПЕЙСКИХ ЗОЛОТЫХ СТАТЕРАХ IV в. до н. э.)

В русской нумизматической литературе, посвященной боспорским монетам, пожалуй, наиболее подробно разрабатывались вопросы монетной типологии; тем не менее и в этой области многое должно быть пересмотрено. Основным пороком почти всех прежних типологических изысканий является то, что они не учитывают возможности местных идеологических и художественных влияний на чеканку боспорской монеты, а рассматривают последнюю как чисто греческую. Между тем культура Боспора синкретична во всех своих проявлениях, и хотя можно предполагать, что в монетной чеканке греческое искусство должно проявиться в более чистой форме, чем в других сферах художественной жизни, но и здесь местное, негреческое влияние все же весьма значительно. С этой точки зрения очень интересны типы пантикапейских золотых статеров IV в. до н. э. Эти статеры принадлежат к лучшим произведениям античной монетной глиптики и обнаруживают в то же время в своей типологии черты, никак не свойственные греческому искусству, указывающие на иные, местные, влияния.

Неизменным типом лицевой стороны пантикапейских статеров является изображение мужской бородатой головы с длинными волосами и острыми звериными ушами (рис. 17—а, б, в). В более поздних сериях голова эта украшена венком из плющевых листьев. На статерах разных выпусков она приобретает различные черты в зависимости от стиля, но не может быть сомнения в том, что она везде представляет одно и то же божество. Это же изображение является и лицевым типом всех без исключения серебряных и медных пантикапейских монет IV в. до н. э., но на них так же, как и на очень редких золотых полустатерах, божество это, сохраняя все свои характерные черты (острые уши, вздернутый нос, длинные волосы), по-прежнему иногда и в виде безбородого юноши.

Значение этой головы до сих пор до конца не выяснено. В старой нумизматической литературе господствовало мнение, что голова эта принадлежит Пану и является «говорящим типом» города.¹ Название «голова

¹ Б. Кене. Описание музея князя В. В. Кочубея, I, СПб., 1857, стр. 334 сл.; А. А. Сибирский. ЗООИД, т. IV, 1858, стр. 103 сл.; П. О. Бурачков. Общий каталог монет. Одесса, 1884, стр. 141; А. В. Орешников. Босфор Киммерийский в эпоху Спартокидов, М., 1884, стр. 10; Giel. Kleine Beiträge zur antike Numismatik Südrusslands, M., 1886, стр. 3; E. Minns. Scythians and Greeks. Cambridge, 1913, стр. 618; А. В. Орешников. Этюды по нумизматике Черноморского побережья. ИРАИМК, II, 1925, стр. 130.

Пана» настолько прочно укрепились за этими изображениями, что в иностранной литературе до сих пор встречаются еще попытки трактовать их как изображение этого бога.² Между тем и в русской и в иностранной литературе неоднократно указывалось на ошибочность такого понимания пантикапейских типов.³

Основным доводом против отождествления изображенного на пантикапейских монетах божества с Паном является отсутствие у него козлопо-



Рис. 17. Пантикапейские золотые статеры

добного выражения и рожек на лбу — обязательных признаков Пана. Теперь принято считать пантикапейские типы изображениями сатира или силена. С этим определением можно согласиться. Кроме уже приводившихся аргументов в пользу такого определения, можно сделать еще два замечания: во-первых, изображения Пана на Боспоре известны⁴, и они не имеют ничего общего с трактовкой голов на пантикапейских монетах; во-вторых, некоторые из голов на монетах находят иконографически довольно близкие аналогии в изображениях сатиров на керамических фазосских штемпелях, определение которых совершенно бесспорно вследствие имеющегося здесь же имени мастера или магистрата-эпонима: Σατιρος, или ἐπι: Σατιρο(υ).⁵

М. И. Ростовцев предполагал, что в виде греческих силенов и сатиров на пантикапейских монетах изображалось местное божество, скорее всего фракийского происхождения, — божество производящих сил природы, бог растительности, отождествляемый с Дионисом.⁶ Единственным основанием для предположения Ростовцева является двойственность в изображении этого божества, параллелизм двух аспектов его — в виде старого и молодого мужчины. Однако следует заметить, что двойной аспект в изображении сатиров появляется на пантикапейских монетах не сразу и что первые серии с изображениями сатиров дают изображение только бородатой головы. Справедливо также и замечание А. Н. Зографа, что принадлежность

² См., например, K. Regling. Wörterbuch der Münzkunde Schrötter'a, Berlin, 1930, стр. 480.

³ A. Furtwängler. Der Satyr aus Pergamon. Berlin, 1880, стр. 27, прим. 1; М. И. Ростовцев. Эллинство и иранство на юге России. П., 1918, стр. 117; K. Regling. Z. f. N., 1931, стр. 29, прим. 2; Е. О. Прушевская. Анапский клад пантикапейских медных монет. Гос. Эрмитаж. Труды Отд. нумизматики, т. I, 1945, стр. 19 сл. А. Н. Зограф, Античные монеты, МИА, XVI.

⁴ ДБК, табл. XXVI, 6; ОАК, 1866, табл. I, 15.

⁵ Е. М. Придик. Инвентарный каталог клейм эрмитажного собрания, Пг., 1917, стр. 116, № 366, 374—380, табл. V, 9—11.

⁶ M. Rostovtzeff. Iranians and Greeks in South Russia, Oxford, 1922, стр. 80; M. Rostovtsev. South Russia in prehist. and classical period. Am. Hist. Rev. XXVI, 2, стр. 215; САН, VIII, 1930, стр. 586.

этого божества к культовому кругу Диониса, засвидетельствованная плющевым венком на его голове, есть явление позднейшее и что приобщение его к этому кругу должно было произойти только на грани 40-х и 30-х годов IV в. до н. э.⁷ Головы, изображенные на пантикапейских монетах, действительно представляют в виде греческих сатиров какое-то местное божество, поскольку иконография его не полностью совпадает с обычными установившимися типами сатиров и силенов; кроме того, у нас нет никаких сведений о значительном распространении культа Диониса на Боспоре, по крайней мере в домитридаговскую эпоху. Но вряд ли можно согласиться



Рис. 18. Золотые бляшки

1 — из Фанагории, 2 — с Таманского полуострова, 3 — из Б. Близницы, 4 — из Куль-Обы, 5 — из станицы Лабинской; 6 — рельеф из Херсонеса

с мнением М. И. Ростовцева о чисто фракийском происхождении тех религиозных представлений, отражением которых являются головы на пантикапейских монетах. Эти головы связываются с другими местными культами, происхождение и распространение которых еще недостаточно выяснено.

В скифских погребениях Сев. Причерноморья довольно часто встречаются золотые нашивные бляшки, представляющие собой изображения того же бородатого сатира впрямь. Сомневаться в тождественности божества, изображаемого на этих бляшках и на пантикапейских монетах, невозможно. Ростовцев считал, что все эти бляшки если и не являются прямыми копиями изображений на пантикапейских монетах, то во всяком случае им подражают.⁸ Но если это и верно по отношению к некоторым из бляшек (например, бляшка из Феодосии; рис. 18—1),⁹ то безусловно неприменимо к большинству из них. Голова сатира на них никогда не изображается в профиль или в три четверти, как на монетах, а всегда дается в полный

⁷ А. Н. Зограф. Античные монеты, МИА, XVI.

⁸ М. И. Ростовцев. Скифия и Боспор. Пг., 1925; стр. 446 и др. работы.

⁹ ДБК, табл. XXII, 26

фас, чего на монетах никогда не наблюдается, да и самые черты сатира на этих бляшках имеют твердо установленный канонический тип, а не следуют бесконечному разнообразию монетных изображений (рис. 18—2, 3).¹⁰ Заметим также, что безбородый, вероятно позднейший, вариант головы никогда на бляшках не встречается. Вероятно, и изображения бляшек и пантикапейские монетные типы воспроизводят какое-то божество, иконография которого была уже до некоторой степени разработана в период, предшествовавший выпуску и тех и других. При этом очень возможно, что на формирование иконографического канона повлияли греческие образцы, представлявшие обычных греческих сатиров. Во всяком случае, изображение бородатого сатира впрямь появляется на греческих боспорских изделиях рано — в V в. до н. э., когда на монетах головы впрямь вообще не изображались. В этом отношении очень характерен серебряный фиал V в., найденный во втором Семибратнем кургане, т. е. как раз в той области, где бляшки с головой сатира впрямь встречаются очень часто.¹¹ Трактовка голов сатиров на этом фиале разительно похожа на трактовку тех же голов на бляшках. Нашивные бляшки, как показывает их каноничность, вероятно, более строго придерживаются первоначального типа, монеты трактуют ту же голову гораздо более свободно, подчиняясь общему развитию греческого искусства в его стилистической эволюции. Совершенно так же, как и на бляшках, трактована голова этого же божества на ожерелье из Большой Близницы.¹²

Это божество с звериными ушами должно было занимать довольно значительное место в религиозных воззрениях припонтийских греков и, вероятно, местного населения, если судить по большому количеству его изображений и по той видной роли, какую оно играет в монетной типологии Пантикапея. Естественно напрашивается мысль о связи его с другими негреческими культурами Причерноморья. Связь эта совершенно определенно обнаруживается в золотых пластинках, изображающих известную змееную богиню, культ которой на Боспоре значительно развит. В некоторых вариантах этих изображений богиня держит в левой руке за волосы голову сатира, трактованную совершенно таким же образом, как и на нашивных бляшках (рис. 18—4).¹³ Таким образом оказывается, что сатир, служащий лицевым типом пантикапейских монет IV в., связан с местным культом змееной богини. Это подтверждает мысль о принадлежности его к местным божествам. Это тем более интересно, что и тип оборотной стороны пантикапейских золотых стагеров связан, как мы сейчас увидим, с тем же культом змееной богини.

О самом этом культе мы знаем, к сожалению, очень мало. До сих пор любопытнейшие изображения этого змееного божества не подвергались специальному исследованию.¹⁴ Трудно сказать, можно ли сопоставлять их, как это делает Ростовцев, с легендой о жившей где-то у Днепра ехидне — полуженщине-полузмее, о которой повествует Геродот;¹⁵ но вряд ли можно сомневаться в связи изображений змееного божества с культом Великой богини, азиатской «владычицы зверей», одним из аспектов которой, вероятно, и является змееногая богиня. Культ этот, во всяком случае,

¹⁰ ОАК, 1866, табл. II, 31; 1875, табл. II, 14; 1894, стр. 80, рис. 115.

¹¹ ОАК, 1876, табл. IV, 9.

¹² ОАК, 1869, табл. I, 15.

¹³ ДБК, табл. XX, 8; А. А. Шик. Воспорское царство, ч. III. Одесса, 1848/49, рис. 142; Сабатье, Керчь и Босфор, СПб., 1851, табл. V, 1; M. Rostovtzeff. *Igarians and Greeks*, табл. VIII, 4.

¹⁴ В недавно вышедшей статье, посвященной культу змееной богини, Н. В. Пятышева касается только херсонесского или, как она сама выражается, таврского варианта этого культа (Н. Пятышева. Культ греко-тавро-скифского божества в Херсонесе. ВДИ, 1947, № 3).

¹⁵ Herod., IV, 9.

негреческий, и тот факт, что греческие по внешности сатиры и силены пантикапейских монет оказываются связанными с этим культом, подчеркивает лишний раз огромное влияние, которое местные негреческие элементы Боспора оказывали на всю культурную жизнь боспорских греков.

Не менее интересен в этом отношении и тип оборотной стороны пантикапейских золотых статеров. Здесь изображен львиноголовый рогатый грифон, держащий во рту дротик. Грифон идет влево по колосу, лежащему у него под ногами; голова грифона повернута прямо, правая передняя лапа поднята, хвост загнут так, что образует петлю; крылья круглые, загнутые вперед; в поле монеты вокруг фигуры грифона помещены буквы ПАН. В нумизматической и археологической литературе говорилось очень много о значении этого типа. Нумизматы XIX в. обычно искали объяснение значения его в известных мифах об аримаспах и грифонах, стерегущих золото.¹⁷ Иногда это изображение связывается и с культом Аполлона, как бога солнечного света,¹⁸ хотя чаще к этому культу относят изображение орлиноголового грифона, также встречающееся на пантикапейских монетах IV в.¹⁹ М. И. Ростовцев, считая эти объяснения недостаточными, обратил внимание на иконографическое сходство пантикапейского львиноголового грифона с грифоном, изображаемым на иранских памятниках, и сделал отсюда вывод о непосредственном воздействии иранских изображений на боспорскую нумизматику.²⁰ Однако все эти объяснения не могут быть признаны достаточными. В вопросе о происхождении львиноголового грифона пантикапейских золотых статеров следует различать две стороны: иконографические корни изображения и смысловое значение и назначение его. Вопрос иконографии решается сравнительно просто. Не может быть никакого сомнения в том, что грифон пантикапейских статеров является иранским львиноголовым грифоном в его греческом аспекте, т. е. с заменой задних (орлиных) ног и скорпионьего хвоста — львиными.²¹ Но никак нельзя согласиться с тем положением М. И. Ростовцева, что «пафлагонская скульптура или ее ассиро-персидские прототипы» были тем «непосредственным источником, из которого пантикапейские чеканщики металла черпали свое вдохновение».²² Для непосредственного заимствования типа с пафлагонских памятников у пантикапейских монетных мастеров не было абсолютно никаких оснований. Их искусство вдохновлялось, несомненно, теми предметами, которые в таком изобилии были распространены в Сев. Причерноморье.

Изображение львиноголового грифона очень часто встречается на предметах греко-скифского искусства Сев. Причерноморья. Мы находим их на нашивных бляшках,²³ на предметах вооружения,²⁴ на сосудах,²⁵ на архи-

¹⁷ Б. Кене. Описание музеума князя В. В. Кочубея. СПб., т. I, 1857, стр. 341; V. V. Head. *Historia numorum*. Oxford, 1911, стр. 281.

¹⁸ Л. Стефани. ОАК, 1864, стр. 97—98; П. О. Бурачков. Общий каталог монет. Одесса, 1884, стр. 144.

¹⁹ Б. Кене. Указ. соч., т. I, стр. 341; А. В. Орешников. Босфор Киммерийский в эпоху спартокидов. М., 1884, стр. 10.

²⁰ М. И. Ростовцев. Эллинизм и иранство на юге России, П., 1918, стр. 117 и др. работы.

²¹ Hill. *JHSt.*, XLIII, стр. 158; M. Rostovtzeff. *САН*, VIII, стр. 586.

²² M. Rostovtzeff. *Iranians and Greeks*, стр. 11.

²³ ДБК, табл. XX, 4; ОАК, 1909—1910, стр. 214, рис. 245.

²⁴ ДГС, табл. XXXV, 1; ОАК, 1864, табл. V, 1; *ESA*, XII, 1938, стр. 41, рис. 33.

²⁵ ОАК, 1862, табл. III, 3, 4; ДБК, табл. XLV, XLVI — так называемая «ваза Ксенофанта». Недавно А. А. Передольская пыталась доказать, что сосуд этот был изготовлен не в Сев. Причерноморье, а в Афинах (А. Передольская. Ваза Ксенофанта. Труды Отд. истории искусства и культуры античного мира Гос. Эрмитажа, I, 1915, стр. 63). Подобное мнение еще раньше высказывал А. Казевалов. (Нариси з історії економічного життя грецьких колоній. Київ, 1929, стр. 28), но доводы его не очень убедительны, и пока нет оснований отказываться от общепринятой точки зрения.

текстурных деталях,²⁶ на геммах²⁷ и т. п. Обычно эти изображения дают тот же тип грифона, что и пантикапейские золотые монеты: львиное тело с несколько удлинённой шеей без гривы, на львиной голове острые козлиные уши и загнутые рога, крылья круглые и загнутые вперед, причем отдельные перья хорошо моделированы. Но в некоторых случаях встречаются и отличия от этого типа: исчезают рога, и грифон превращается просто в крылатого льва,²⁸ реже исчезают крылья.²⁹ Морда грифона иногда очень близко напоминает человеческое лицо.³⁰ Наиболее близки к изображениям на пантикапейских статерах грифоны на золотых бляшках из Куль-Обы³¹ и из станицы Лабинской,³² а также на гемме из Феодосии³³ (впрочем, последнее изображение может быть прямой копией монетного типа).

Таким образом, изображение львиноголового грифона на пантикапейских монетах совсем не стоит одиноко в общем развитии искусства Сев. Причерноморья, а является лишь одним из многочисленных примеров использования этого сюжета греко-скифским искусством нашего юга. Уже поэтому предположение о заимствовании этого типа пантикапейскими монетариями извне, без связи с остальным искусством Сев. Причерноморья, является несостоятельным. Мы не можем здесь входить в рассмотрение вопроса о причинах, обусловивших широкое распространение изображений львиноголового грифона в искусстве причерноморских степей. Но каковы бы ни были эти причины, ясно одно: тип этот проник, вероятно, через греков побережных городов в скифскую степь и приобрел огромную популярность среди местного населения Сев. Причерноморья. Можно думать, что эта популярность была результатом органического слияния греко-иранского по своей иконографии грифона с какими-то местными религиозными или мифологическими представлениями. Появление этого грифона на пантикапейских монетах может служить новым доказательством того глубокого воздействия, которое оказывали местные культурные представления даже на такое специфически греческое начинание, как чеканка монеты.

Львиноголовый грифон пантикапейского золота не должен рассматриваться изолированно и от его орлиноголового собрата, который в это же время появляется на пантикапейских медных монетах. Оба варианта грифона тесно связаны и по своему значению были, вероятно, в основном равны. Это заметил еще Стефани, указавший на памятники, где орлиноголовый и львиноголовый грифоны сопоставлены в качестве равнозначущих величин или заменяют один другого.³⁴ Для примера укажем на тот же лекиф Ксенофанта, где тождественность обеих разновидностей грифона подчеркивается не только совершенно одинаковой трактовкой фигур самих грифонов (причем львиноголовому грифону, в виде исключения, придачу острые, а не круглые крылья, видимо, для сохранения художественно-композиционного равновесия всего рисунка), но и совершенно точным копированием поз их противников. Существуют и такие изображения, где вид грифона вообще трудно определить; они составляют как бы переход от орлиноголового к львиноголовому грифону и обратно.³⁵ Все это показывает, что боспорские художники не видели особой смысловой разницы между обеими разновидностями грифона. Поэтому мы вправе предположить,

²⁶ ИАК, 25, стр. 140, рис. 30.

²⁷ Т. В. К и б а л ь ч и ч. Южнорусские геммы. Берлин, 1910, табл. I, 18.

²⁸ ОАК, 1865, табл. III, 8, 9; 1913—1915, стр. 122, рис. 195.

²⁹ ОАК, 1913—1915, стр. 122, рис. 187—6.

³⁰ ДБК, табл. XII-а, 12; XLV, XLVI; ДГС, табл. XXXV, 4.

³¹ ДБК, табл. XX, 4.

³² ОАК, 1909—1910, стр. 214, рис. 245.

³³ Т. В. К и б а л ь ч и ч. Указ. соч., табл. I, 18.

³⁴ ОАК, 1864, стр. 59—60.

³⁵ ОАК, 1861, табл. II, 2; 1880, табл. IV, 16.

что и на пантикапейских монетах оба типа могли применяться в одном и том же значении.

Некоторые исследователи XIX в., как мы уже говорили, связывали изображение грифона на пантикапейских монетах с культом Аполлона. Совершенно отрицать возможность такой связи нельзя, тем более, что атрибуты Аполлона или прямо изображения этого бога играют весьма значительную роль в монетной типологии Пантикапея. Связь обоих типов грифона с культом Аполлона, особенно как солнечного божества, была очень крепка в греческом мире вообще, в частности в классическую эпоху. Но то значительное место, которое занимают на Боспоре негреческие культы, и та роль, которую играет изображение львиноголового грифона в инвентаре именно скифских погребений, позволяет нам предположить, что и на пантикапейских монетах это животное представляет не только и, может быть, не столько греческий культ Аполлона, сколько какие-то местные религиозные традиции. Мы уже видели, что изображения голов греческих сатиров на лицевой стороне пантикапейских золотых статеров оказались связанными с местным культом змееной богини. Обращаясь к тому же культу, найдем, что и львиноголовые грифоны имеют непосредственное к нему отношение. На золотых бляшках, изображающих змееное божество, крылья богини оканчиваются рогатыми головами этих грифонов (рис. 18—4, 5).³⁶ Нижние конечности той же богини на многих изображениях тракуются также в виде грифоньих голов.³⁷

Для решения вопроса о связи львиноголового грифона со змееной богиней очень показателен комплекс золотых бляшек, приобретенных в 1909 или 1910 г. в станице Лабинской. Сюда относятся три бляшки в виде коней, три в виде львиноголовых грифонов и одна в виде змееной богини (остальные вещи той же покупки резко отличны по стилю и имеют, несомненно, иное происхождение).³⁸ Хотя условия находки неизвестны, но полная тождественность стиля всех семи бляшек не позволяет сомневаться в единстве их происхождения. Здесь змееное божество не только имеет крылья, оканчивающиеся грифоньими головами, но и сопровождается тремя фигурками львиноголовых грифонов, очень близких по трактовке к грифонам пантикапейских статеров. Еще яснее выступает эта связь львиноголового грифона с культом змееного божества в изображении известнякового рельефа, найденного в Херсонесе в 1905 г.³⁹ Здесь львиноголовый грифон обычного типа изображен поднявшимся на задние лапы; перед ним находится женщина с калафом на голове и с завитками вместо ног; она положила руку на шею грифона, как бы лаская его (рис. 18—6). Время этого рельефа, по определению Н. В. Пятышевой, не позднее III в. до н. э.⁴⁰ Интересно отметить, что все памятники, на основании которых львиноголовый грифон связывается с культом змееной богини, являются сравнительно ранними изображениями этого божества. На памятниках римского времени, относящихся к этому же культу, мы уже не найдем ни грифонов, ни грифоньих голов: богиня получает обычные серповидные крылья, и «ноги» ее представлены в виде змей или даже просто в виде волют.⁴¹ Видимо, представление о грифоне как об атрибуте этого божества со временем утратилось.

³⁶ ДБК, табл. XX, 80; П. Сабатье. Керчь и Босфор. СПб., 1851, табл. V, 1; ОАК, 1909—1910, стр. 214, рис. 245; М. Rostovtzeff. *Iranians and Greeks*, табл. VIII, 4.

³⁷ ДБК, табл. XX, 80; П. Сабатье. Указ. соч., табл. V, 1; особенно ясно у Е. Мипс, *Scythians and Greeks in South Russia*. Cambridge, 1913, стр. 166, рис. 54—налобник из Цимбалки.

³⁸ ОАК, 1909—1910, стр. 214, рис. 245.

³⁹ ИАК, 25, стр. 140, рис. 30.

⁴⁰ Н. Пятышева. Указ. соч., стр. 214.

⁴¹ ДБК, табл. LXXVI, 8; ОАК, 1891, стр. 56, рис. 35

Был ли также тесно связан с культом змееного божества и орлино-головой грифон — сказать трудно. Судя по изображению богини на конском налбнике из Цимбалки, где вторая пара «ног» богини оканчивается орлиными головами,⁴² такая связь могла существовать, но других свидетельств ее мы не имеем. Львиноголовый грифон исчезает из пантикапейской монетной типологии уже в конце IV в. до н. э.; орлиноголовый же грифон встречается и несколько позднее, уже на монетах, имеющих на аверсе голову Аполлона.⁴³ Может быть, орлиноголовый грифон был теснее⁴³ связан с культом Аполлона, а львиноголовый — с культом змееной богини, хотя это не исключает возможности существования и обратной связи.

Таким образом, в изображении грифона на пантикапейских монетах, так же как и в изображении сатиров, мы можем усмотреть результат сложного скрещения и взаимодействия греческих и местных культов, проявившихся во всех областях культурной жизни классического Боспора.

⁴² E. Minns. Указ. соч., стр. 166, рис. 54.

⁴³ П. О. Бурачков. Указ. соч., табл. XX, 98.

О. Н. МЕЛЬНИКОВСКАЯ

МОГИЛЬНИК У СЕЛА ДОЛИНСКОЕ ЧЕРНИГОВСКОЙ ОБЛАСТИ

*(Доклад, прочитанный на заседании сектора скифо-сарматской археологии ИИМК
25 апреля 1949 г.)*

При осмотре летом 1946 г. краеведческого музея г. Сосницы Черниговской обл. особое внимание обратила на себя коллекция, происходящая из с. Долинское Сосницкого района. Это — несколько разрозненных погребальных комплексов вещей, случайно обнаруженных при добывании глины. Вещи интересны своей близостью к находкам из скифских курганов.

Обследование места находок членами Деснинской экспедиции,¹ при участии научного сотрудника музея Ю. С. Виноградского, не обнаружило следов погребений в стенках карьера. Не сохранилось также никаких внешних признаков могильника. Как впоследствии выяснилось, верхний слой земли на месте случайно вскрытых погребений задолго до их обнаружения был снят. Сведений о характере рельефа до снятия верхнего слоя получить не удалось. Поверхность земли над карьером сейчас задернована. Ниже публикуются сведения о памятнике, любезно предоставленные мне Ю. С. Виноградским,² а также краткое описание добытых находок.

На расстоянии 0,5 км от с. Долинское, расположенного на левом берегу Десны, близ устья Сейма, по направлению к хутору Перистовка, в 100 м от озера Бушевого, в урочище «Хатнюкова цегельня» находится небольшой кирпичный завод, принадлежащий колхозу с. Долинское. В непосредственной близости к этому заводу, недалеко от колхозного сада и были сделаны упомянутые находки. Место представляет собой край боровой террасы, слегка возвышающийся над поймой р. Сейма.

Первые находки сделаны в июле 1935 г. На глубине 35 см от поверхности почвы в черной земле был обнаружен скелет человека, при котором собраны следующие вещи, доставленные в музей:

1) Бронзовый трехгранный наконечник стрелы без внешнего кольца втулки. На одной из сторон — небольшое отверстие округлой формы (рис. 19—1). 2) Бронзовый проволочный браслет с широко разомкнутыми концами и маленькой головкой на одном из концов. Снят находчиками с руки скелета (рис. 19—2). 3) Такой же браслет, также снятый с руки скелета. 4) Обломок подобного же браслета. В музее хранятся также кости рук из этого погребения со следами на них окиси меди.

¹ Экспедиция организована ИИМК, Институтом археологии АН УССР и Музеем антропологии МГУ

² Ю. С. Виноградскому принадлежит заметка об этом памятнике в местной газете «За соціалістичну Сосниччину» от 4/IV 1936 г. («Редкие находки из бронзы»).

В 1936 г. в том же карьере был обнаружен полный скелет взрослого человека хорошей сохранности (при аккуратном снятии слоев глины обозначились кисти и фаланги пальцев рук и кости ног). В музее хранится череп из этого погребения. На плечах скелета, по словам находчиков, лежали две бронзовые булавки в виде длинных стержней, с широкими плоскими тонкими головками, круглыми в плане³. Повидимому, к этому же погребению должны быть отнесены следующие найденные тут же вещи:

1) Два фрагмента бронзовой булавки, совершенно аналогичной двум описанным выше. 2) Бронзовый браслет с концами, противоположно завернутыми в спирали. Сделан из тонкой круглой проволоки (рис. 19—3).



Рис. 19. Вещи из могильника у с. Долинское

1 — бронзовый наконечник стрелы; 2—3 — бронзовые браслеты; 4 — железный наконечник копья; 5 — железный нож; 6 — бронзовое кольцо

3) Четыре бронзовых браслета с находящими один на другой прямыми и запаянными концами. Сделаны из полукруглой в сечении проволоки. 4) Два обломка таких же браслетов. 5) Бусина зеленого стекла в форме маленького колечка.

Очевидно, к другому погребению, остатки которого были обнаружены рядом с описанными, должны быть отнесены:

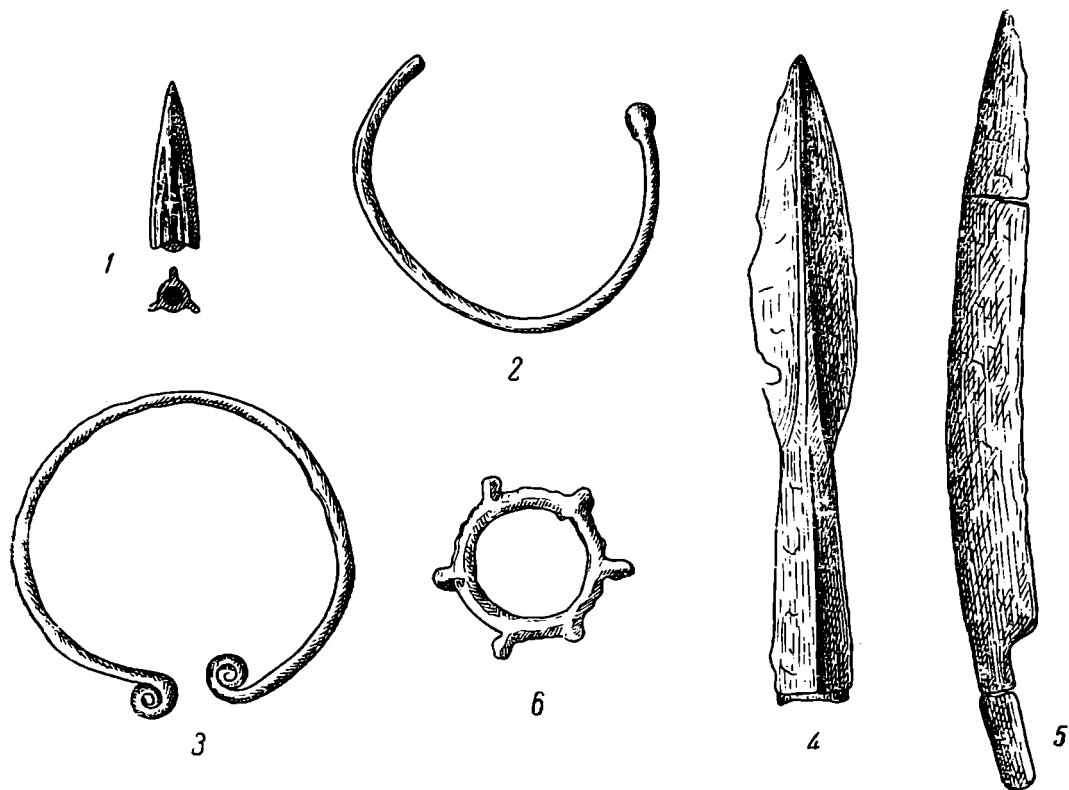
1) Железный наконечник копья с лавролистным пером и конической, с вертикальной щелью втулкой, переходящей на перо в продольное острое ребро. Копье сильно попорчено ржавчиной. Во втулке сохранились следы древка (рис. 19—4).⁴ 2) Большой железный кривой нож с черенком. Спинка выпуклая. Лезвие, соответственно, несколько вогнуто. Черенок, прямой и недлинный, является продолжением дуги, образуемой спинкой ножа. Нож покрыт толстым неровным слоем ржавчины; сохранился в трех

³ А. Бобринский. Курганы и случайные археологические находки близ местечка Смелы, СПб., 1887—1901, т. II, стр. 142, табл. XIX; там же, т. I, стр. 102, 115; табл. IX, рис. 13, 16; Ханенко. Древности Приднепровья, вып. II. Киев, 1899, табл. XIV, рис. 243 и 245

⁴ Д. Я. Самоквасов. Могилы русской земли, М., 1908, стр. 99, № 1452; А. Бобринский. Указ. соч., т. II, стр. 170, табл. XXV, рис. 7.

фрагментах (рис. 19—5).⁵ 3) Пять небольших бронзовых колец и пять обломков таких же колец. Каждое кольцо имеет шесть отходящих наружу выступов, представляющих собой короткие стерженьки с шишечками на концах. Кольца имеют ребристое сечение (рис. 19—6).⁶ Черепные кости от этого погребения также хранятся в музее.

Следующие находки были сделаны в июле 1937 г., когда во время выборки глины верхние слои почвы обрушились, обнажив костяк человека, лежавшего на глине под черной землей. Глубина погребения определена находчиком в 30—35 см от поверхности. При погребении были собраны и доставлены в музей следующие вещи:

1) Две бронзовые булавки, подобные описанным выше, с длинным острым стержнем и широкой плоской, очень тонкой головкой (рис. 20—1). 2) Бронзовый браслет с прямо срезанными, почти смыкающимися концами. Сделан из тонкой, полукруглой в сечении проволоки (рис. 20—2). 3) Бусина пастовая серо-голубого цвета, с темными окружностями глазков (рис. 20—3).

Во время обследования места находки Ю. С. Виноградским обнаружены остатки скелета, принадлежавшего, по его определению, молодому человеку. Височная кость и нижняя челюсть были покрыты налетом окиси меди.

Вскоре после этого на территории могильника, недалеко от места находки последнего погребения, Ю. С. Виноградским был заложен разведочный раскоп, причем было вскрыто детское погребение. Перепутанные остатки костяка лежали на 5—10 см ниже нынешней поверхности. На ориентировку головы покойного указаний нет. Возле черепа находился маленький лепной тонкостенный горшочек. Венчик не сохранился. Верхняя часть стенок орнаментирована несколькими косыми вдавлениями (рис. 20—4). Металлических вещей при покойном не оказалось, однако на хранящейся в музее нижней челюсти ребенка сохранился след окиси меди. Возможно, что погребение было потревожено снятием верхнего слоя земли при хозяйственных работах.

Близкое отношение к описанным выше погребениям имеет погребение, обнаруженное в 1937 г. на месте кургана, уничтоженного при прокладке дороги в урочище «Шейнина гора», по дороге из Долинского в с. Великое Устье (расстояние от урочища «Хатнюкова цегельня» 1,5 км). На глубине 0,25 м от уровня горизонта обнаружен скелет человека и при нем бронзовая булавка в виде длинного стержня с маленькой головкой. Булавка орнаментирована по стержню, недалеко от головки, двумя поясками из двух и трех концентрических окружностей. Между поясками небольшая выпуклость (рис. 20—5).⁷ Во время осмотра Ю. С. Виноградским урочища «Шейнина гора» близ уничтоженного кургана, содержавшего погребение с булавкой, найдены верхняя челюсть человека и фрагмент стенки лепного сосуда из коричневатой глины с примесью песчаника.

В окрестностях с. Долинского сохранились курганы: один — перед селом (по дороге в с. Великое Устье), курган «Дидови гроши», и остатки возвышений (курганов) в разных местах (именно под одним из таких возвышений и оказалось погребение с булавкой).

⁵ Д. Я. Самоквасов. Каталог древностей. Варшава, 1892, № 1360, 1361, 1362; СА, VIII, М.—Л. 1946, стр. 34; А. Бобринский. Указ, соч., т. III, стр. 97—98; табл. XIX, рис. 9; ОАК, 1894, стр. 37.

⁶ Ханенко. Древности Приднепровья, Киев, 1899—1900, вып. III, табл. X, 1, рис. 336; вып. II, табл. XIV, рис. 262; ИАК, вып. 35, СПб., 1910, стр. 71, рис. 11; А. Бобринский. Указ, соч., т. III, стр. 73, табл. V, рис. 3; КСИИМК, вып. VII, 11, 1940, стр. 93—97.

⁷ А. Бобринский. Указ, соч., т. II, стр. 133, табл. XIV, рис. 8 и т. I, стр. 103, 115, табл. IX, рис. 14, 18; Д. Я. Самоквасов. Могилы русской земли. М., 1900, стр. 112, № 1723—1724; Ханенко. Древности Приднепровья, вып. II. Киев, 1899, табл. XIV, рис. 244 и 247.

Приведенные сведения позволяют предположить, что долиньские находки происходят, может быть, из курганного могильника, внешние признаки которого не сохранились.

Дата могильника определяется многочисленными аналогиями его вещей среди предметов, найденных в скифских курганах (смотри выше подстрочные примечания). Это в большинстве своем вещи VI и V вв. до н. э.; впрочем, булавки с маленькой головкой (рис. 20—5) встречаются с VI по IV в. до н. э.



Рис. 20. Вещи из могильника у с. Долинское

1 — бронзовая булавка; 2 — бронзовый браслет; 3 — стеклянная бусина; 4 — глиняный горшок; 5 — бронзовая булавка; 6, 7 — бронзовые наконечники стрел; 8 — бронзовая привеска

Окрестности г. Сосницы богаты самыми разнообразными памятниками раннего железного века. Часты находки скифских наконечников стрел. В окрестностях с. Долинского они встречены на дюнных песках четыре раза (рис. 20—6, 7).

Особое значение имеют находки на Шебалиновском городище, на котором обследованиями Деснинской и Днепровско-Левобережной экспедиций ИИМК и Института археологии АН УССР установлено наличие

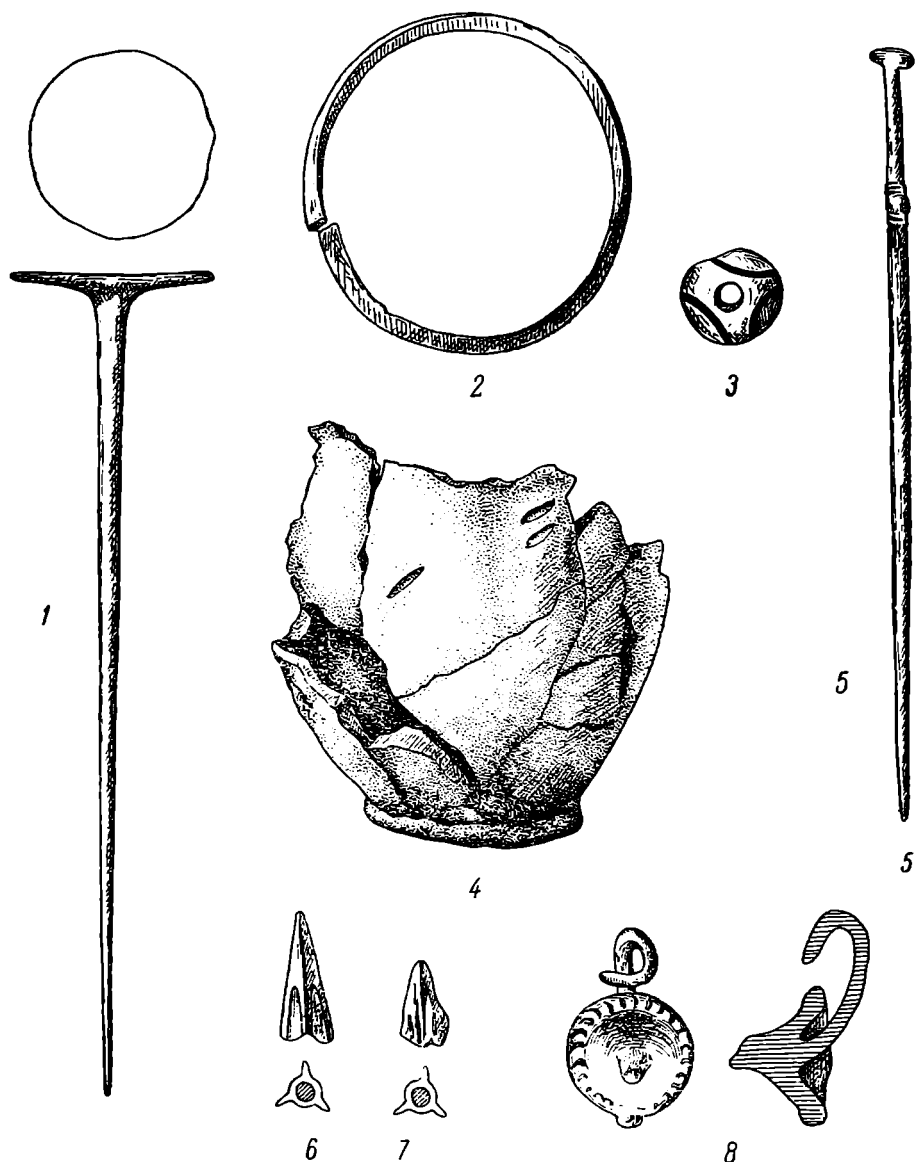
материалов, относящихся к юхновской и к так называемой «зольничной» культурам.

Городище находится на левом берегу р. Десны, в 2 км на юго-запад от с. Шебалиново (в нескольких километрах от Долинского, но отделено от последнего р. Сеймом). На городище в разное время были найдены:

1) Массивная бронзовая литая серьга или привеска. Состоит из конусовидной бляхи, окруженной поясом крупной ложной зерни, и из отходящего с обратной стороны бронзового проволочного крючка. Диаметр бляхи 2,3 см (рис. 20—8). Обращает на себя внимание однотипность этой находки с материалами Долинского могильника. Примерная дата ее VI или V в. до н. э. 2) Бронзовый трехгранный наконечник стрелы маленьких размеров, с кольцевой втулкой (утрачен). 3) Фрагменты стенок античных амфор.

Близ городища находится большой курган «Саврова Могила».

Вопрос о взаимоотношениях населения, хоронившего мертвых в Долинском могильнике, с населением, оставившим ранние слои Шебалиновского городища, представляется чрезвычайно важным. Не исключена вероятность принадлежности могильника населению юхновских городищ окрестностей г. Сосницы. Однако более вероятной представляется принадлежность его населению, оставившему нам ранние слои городищ бассейна р. Сейма.

Исследования Долинского могильника, Шебалиновского и других городищ окрестностей г. Сосницы помогут ответить на важные вопросы, связанные с жизнью племен, населявших территорию бассейна Десны в I тысячелетии до н. э.

П. Д. ЛИБЕРОВ

К ВОПРОСУ О СВЯЗИ КУЛЬТУРЫ ПОЛЕЙ ПОГРЕБЕНИЙ
С КУЛЬТУРОЙ СКИФСКОГО ВРЕМЕНИ НА КИЕВЩИНЕ

(Доклад, прочитанный на заседании сектора скифо-сарматской археологии ИИМК 9 апреля 1949 г.)

Вопросу о полях погребений, а равно о конкретных исторических условиях их появления и развития археологи и историки до сих пор уделяли далеко не достаточное внимание. Особенно незаслуженно мало внимания уделено вопросу о связях полей погребений с погребениями скифского времени. Между тем научное разрешение указанных вопросов на археологическом материале является чрезвычайно важным с точки зрения изучения дальнейших судеб скифских и близких к ним этнически и территориально племен, населявших Среднее Приднепровье. Это тем более важно, что в решении вопроса о преемственной связи культуры полей погребений и культуры скифского времени в Среднем Приднепровье существуют разные точки зрения. Одна точка зрения, высказанная А. А. Спицыным, не допускает какой-либо преемственной связи скифов-пахарей с племенами полей погребений; другая точка зрения, высказанная А. Д. Удальцовым, П. Н. Третьяковым и другими, исходит из признания преемственности культуры племен, населявших эту территорию. Существует и третья точка зрения, признающая возможность соединения культуры местных племен с проникавшими сюда сильными элементами культуры западных племен, в результате которого возникла культура полей погребений. Такая точка зрения высказывается М. И. Артамоновым.¹

Известно, что А. А. Спицын, основательно занимавшийся изучением археологических памятников скифского времени на территории Киевщины и посвятивший им специальную работу «Курганы скифов-пахарей»,² указывал, что из 380 курганов скифского времени на позднескифское время, т. е. на III—II вв. до н. э., падает только 24. Основная масса курганов относится к раннему и среднескифскому времени. Позднее рубежа III—II вв. до н. э. скифские курганы в сколько-нибудь ясной форме уже не встречаются. Признание этого факта привело Спицына к выводу, что скифская культура в III—II вв. до н. э. пришла к упадку и совершенно исчезла. Однако, не допуская действительной гибели скифов, он ищет причину исчезновения скифских курганов и их создателей в том, что во II в. до н. э. скифы могли уйти в особые городки или греческие города, где были

¹ М. И. Артамонов. Венеды, негры и будины в славянском этногенезе. Вестник Ленингр. ун-та, 1946, № 2, стр. 70—86.

² А. Спицын. Курганы скифов-пахарей. ИАК, 65, П., 1918, стр. 87—143.

вовлечены в сферу земледельческого труда.³ Это означает, что скифы-пахари должны были покинуть территорию Среднего Приднепровья, так как греческих городов здесь не обнаружено.

Из положений А. А. Спицына со всей очевидностью вытекает, что невозможно установить какую-либо преемственность между культурами и их носителями скифского времени и времени полей погребений.

Вторая точка зрения, устанавливающая преемственность между этими культурами, имеет больше сторонников, и не только советских ученых, но и ученых дореволюционного времени.

В. Хвойко, например, устанавливает автохтонное развитие культур Среднего Приднепровья со времен трипольской культуры до полей погребений на основании установления многовековой преемственности земледелия, скотоводства и обряда погребений с трупосожжением.⁴

Буржуазный ученый М. Ростовцев отмечал, что курганы Каневской группы позднескифского времени служат как бы мостом, соединяющим скифские племена Киевщины с носителями культуры полей погребений.⁵ Необходимо, однако, отметить, что, замечая общие черты в погребальном обряде скифов и носителей культуры полей погребений, Ростовцев скорее исходит из миграционной теории, чем стоит на первой точке зрения.

Более определенно и ясно высказываются по этому вопросу советские ученые.

Так, А. Д. Удальцов, давая глубокое обоснование автохтонного происхождения скифов Поднепровья и Побужья, утверждает, что они искони здесь жили и занимались земледелием, а позже послужили одним из основных элементов образования ядра протославянской народности.⁶

П. Н. Третьяков доказывает, что существуют «глубокие родственные связи славянских племен с миром геродотовской Скифии и, прежде всего, с его земледельческой частью...»,⁷ проявляющиеся в культуре полей погребений.

Третья точка зрения имеет, вероятно, серьезное сходство со второй, поскольку она признает наличие ранних местных элементов, участвовавших в сложении культуры полей погребений. Однако она предполагает проникновение в Среднее Поднепровье каких-то совершенно новых элементов, основываясь на том, что трупосожжение в скифское время было совершенно иное, чем в полях погребений. На этом основании М. И. Артамонов говорит, что «у нас до сих пор нет достаточных археологических данных, чтобы выводить один тип погребения этого рода (в полях погребений) из другого более раннего, скифского. Поэтому приходится предполагать, что в распространении новой формы погребения в Среднем Поднепровье участвовал какой-то совершенно новый здесь этнокультурный элемент». Далее он говорит: «Наиболее вероятной мне представляется связь [памятников] среднеднепровских полей с памятниками неврской, или висоцкой, культуры». Вместе с этим он замечает, что по ряду признаков среднеднепровская культура сближается с культурой липецкой-гетодакийской, охватывающей нынешнюю Румынию и восточную Венгрию и доходящей на севере вплоть до Днепра.⁸

Таковы основные высказывания о связи культуры полей погребений с предшествующими ей культурами.

Очевидно, такое различие точек зрения советских ученых на поставлен-

³ А. Спицын. Курганы скифов-пахарей. ИАК, 65, П., 1918, стр. 88.

⁴ Труды XII АС в Харькове, 1902, т. I, стр. 93—104.

⁵ М. И. Ростовцев. Скифия и Боспор, 1925, раздел «Киевская группа».

⁶ Н. Удальцов. Начальный период восточнославянского этногенеза. Исторический журнал, 1943, № 11—12, стр. 73 сл.

⁷ П. Н. Третьяков. Восточнославянские племена. 1948, стр. 36—37.

⁸ М. И. Артамонов. Указ. соч., стр. 83—84.

ный вопрос свидетельствует о недостаточной изученности в этом отношении памятников не только времени полей погребений, но и предшествующих им культур. В задачу настоящей статьи и входит показать, насколько возможно, наличие внутренней связи между культурой скифского времени и культурой полей погребения на территории Киевщины. Изучение расположенного здесь огромного количества курганов скифского времени и некоторых могильников полей погребений с их погребальными сооружениями, погребальным обрядом и инвентарем позволяет нам сделать некоторые общие выводы.

Теперь уже достаточно хорошо известно, что общим для обеих культур является наличие двух форм погребений — погребений с труположением и погребений с трупосожжением. Однако если в скифское время обряд трупосожжения не занимает значительного места, а обряд с труположением представляется господствующим, то в полях погребений, наоборот, господствует обряд трупосожжения.

Появившись еще в доскифское время, вероятно в конце бронзовой эпохи или в переходное время от бронзы к железу, обряд трупосожжения развивается, принимает новые формы к концу скифского времени с тем, чтобы занять господствующее положение в полях погребений.

Наконец, наряду с наличием родства между погребальным обрядом трупосожжения скифского времени и времени полей погребений, а именно: применение урн с пережженными костями, значительное число сопровождавших сосудов, складывание пережженных костей на дно могилы и т. д., имеется существенное различие между этими обрядами, заключающееся в том, что погребения с трупосожжениями в скифское время производились под курганной насыпью, а в полях погребений в грунтовых бескурганых могильниках.

Таковы самые общие черты сходства и различия погребений с трупосожжением в скифское время и во время полей погребений.

Изучение курганов на территории Киевщины позволило выделить свыше 450 курганов, относящихся к скифскому времени. Из них с трупосожжением оказалось около 60, или 14—15%. Любопытная картина наблюдается при рассмотрении их по группам. Так, в Журовской курганной группе (б. Чигиринский у.), самой южной группе Киевщины, расположенной в долине р. Турьи, их насчитывается только 4,5% к общему числу исследованных здесь курганов; в Тясьминской группе (долина р. Тясьмин), расположенной к северу и северо-востоку от Журовской группы, уже около 13%, в Каневской группе (долина рек Роси и Россавы), расположенной в свою очередь к северу от Тясьминской группы, около 15%. Таким образом, эти данные показывают, что чем дальше к северу, тем число курганов с трупосожжением все более увеличивается. Этот вывод интересен тем, что наиболее известные могильники полей погребений находятся именно в районе Каневской группы (Зарубинцы, Черняхово, Ромашки) и далее к северу (Корчеватое).

Особый интерес представляют погребения с трупосожжениями в скифское время. Их можно было бы разделить на три основных типа, существенно отличающихся один от другого.

В раннескифское время существовал обычай сжигать умершего вместе с погребальным инвентарем непосредственно в яме. В это же время наблюдается сожжение умерших в насыпи и на грунте, с оставлением сожженных костей на месте сожжения, без применения урн для складывания костей или с урнами. Наряду с этим существовал обычай устраивать предварительно грунтовые ямы, но и в этом случае сожженный остов оставался на месте сожжения.

Наконец, производилось также сожжение вне ямы, но остатки трупосожжения вместе с инвентарем сбрасывали в яму или аккуратно

складывали на дно могилы. Этот обряд лучше всего известен в Каневской курганной группе позднескифского времени.

Все указанные типы погребений по курганным группам распределяются следующим образом: погребений первого типа обнаружено только 3 в Каневской группе; погребений второго типа с его разновидностью в Журовской группе встречено — 2, в Тясьминской — 18, в Каневской — 4; погребений третьего типа встречено в Журовской — 3, в Тясьминской — 16, в Каневской — 18.

Отсюда следует, что наиболее ранние типы погребений больше всего распространены в Тясьминской курганной группе, а наиболее поздние — в Каневской. При этом не представляется возможным произвести строго хронологическое разграничение всех этих типов, так как почти все они в какой-то степени сосуществуют.

Приведем некоторые примеры. Для предскифского времени Киевщины характерной формой трупосожжения, обнаруженной пока что только в нескольких случаях, является неполное трупосожжение непосредственно в могильной яме. Такие погребения встречены в курганах у сел Гамарни (курган № 1) и Рыжановки (курган № 1).⁹ Стенки могильных ям в этих курганах были облицованы деревом в виде частокола; дерево и человеческие кости носили следы сожжения. Около остовов в обоих случаях находились каменные орудия: наконечники копий, стрелы, нож; у головы по 3 глиняных сосуда, а в кургане у Рыжановки найден обломок железного ножа.

В скифское время погребения в яме с неполным сожжением, относящиеся к VI в. до н. э., были встречены в Каневской группе в курганах № 419 у с. Лазурцы (раскопки Бранденбурга)¹⁰ и № 35, 36 у с. Бобринцы (раскопки Эноско-Боровского).¹¹ Позднее такие погребения уже не встречаются.

Ранние подкурганные погребения с трупосожжениями в насыпи и на уровне горизонта более многочисленны, и перечислять их нет необходимости. Однако некоторые из них представляют особый интерес. Так, например, в кургане № 375 у Константиновки¹² под остроконечной крышей, на деревянной подстилке, находившейся на уровне горизонта, в слое угля, золы и обгорелой земли, были обнаружены бронзовые удила кобанского типа, не менее 10 разных сосудов в обломках, в том числе чарки; там же были железное шило или игла и другие предметы.

В кургане № 15, у местечка Смелы, трупосожжение совершено в насыпи, а инвентарь зарыт в грунтовой яме с деревянной облицовкой стен. Среди инвентаря были бронзовые стремяновидные удила, клепаный бронзовый сосуд и другие вещи.¹³ В Каневской группе, у с. Яблоновка, встречены погребения на уровне горизонта, с погребальными сооружениями из дерева, относящиеся ко времени не позднее рубежа VI—V вв. до н. э. (курган № 1, Острая Могила).¹⁴

Большой интерес представляет курган № 185, у местечка Смелы.¹⁵ Насыпь кургана средней высоты, погребение с трупосожжением, вероятно, неоднократным. В насыпи и на уровне горизонта обнаружено большое пространство, занятое жженой землей, углем, золой, разбитой посудой, а на уровне горизонта и несколько выше стояло до 20 разных сосудов-урн,

⁹ Д. Самоквасов, Могилы русской земли. М., 1908, стр. 8—9.

¹⁰ Печенкин. Журнал раскопок Бранденбурга, стр. 117.

¹¹ А. Бобринский. Курганы и случайные археологические находки близ местечка Смелы, т. III. СПб., 1901, стр. 112—115.

¹² ИАК, 4, стр. 30—32, рис. 1, 2, 3. СПб., 1901.

¹³ А. Бобринский. Указ. соч., т. I. СПб., 1887, стр. 37 сл.

¹⁴ Д. Самоквасов. Могилы русской земли, стр. 115—118.

¹⁵ А. Бобринский. Указ. соч., т. II. СПб., 1894, стр. 87 сл.

прямолинейных горшков, малых сосудов, наполненных жжеными человеческими костями. Некоторые мелкие сосуды были накрыты более крупными сосудами.¹⁶ Характерно, что при таком обилии сосудов в кургане отсутствуют чарки — почти обязательный признак раннескифских погребений этого района. Эта особенность позволяет предполагать, что рассматриваемый курган может быть более поздним и, возможно, относится к среднескифскому времени.

В кургане № 6, у с. Новосельцы (б. Липецкий у.),¹⁷ была найдена урна с углем и жжеными костями, двумя бронзовыми стрелками и железным ножом с костяным черенком.

Наиболее позднее подкурганное погребение с трупосожжением было встречено в кургане № 7, у Рыжановки, высотой до 1,8 м, окруженном валом и рвом (раскопки Самоквасова).¹⁸ Погребение ребенка было в нем совершено на уровне горизонта, на деревянных подмостках, лежавших на 8 стойках, расположенных, судя по остаткам столбов, под кострищем. Повидимому, это сооружение воспроизводило жилище круглой формы. Вместе с обгоревшими костями ребенка и костями птицы было до 2000 обломков керамики, много слитков стекла разного цвета и формы, золота, серебра и бронзы — общей численностью до 400. Среди обломков керамики были обломки краснолаковых сосудов.

В насыпи упомянутого выше кургана (к-н № 1, Острая Могила) было обнаружено впускное погребение с трупосожжением, датированное краснолаковой керамикой.

Таким образом, подкурганные погребения с трупосожжением в насыпи и на горизонте, с применением ям и изредка сосудов для складывания сожженных человеческих костей бытовали в течение длительного времени, начиная, вероятно, с рубежа VIII—VII вв. до н. э., и продолжали существовать до позднескифского времени. Однако отдельные такие же погребения встречались еще в позднеэллинистическое или римское время.

Последний, третий тип погребений с трупосожжением составляет большую часть по сравнению с первым и вторым типами погребений. Вместе с тем погребения третьего типа в основной своей массе представляются и более поздними, чем захоронения первых двух типов. Чтобы убедиться в этом, достаточно привести некоторые наиболее яркие факты. Самым ранним погребением с трупосожжением этого типа является основное погребение в кургане № 1 (Острая Могила). В могиле находилось деревянное сооружение, опиравшееся на 8 столбов — 4 по углам и 4 по сторонам могилы; стенки могилы были облицованы частоколом. Все это было сооружено на уровне горизонта до насыпки кургана. Сожжение производилось, вероятно, на площадке, устроенной в насыпи, затем остатки скелета были собраны, завернуты в тряпочку и сложены в бронзовую чашку; все остальное сброшено в могилу. Инвентарь был расположен на разных уровнях ямы, по мере сбрасывания в нее остатков сожжения, а бронзовая чашка с человеческими костями была поставлена сверху в южном углу могилы.

Погребение датируется обломками чернофигурного сосуда. Сожжение вне ямы и сбрасывание в нее остатков сожжения вместе с человеческими костями встречается нередко и в более позднее время. Однако для позднескифского времени характерен несколько иной обычай погребения с трупосожжением. Весьма ярким примером последнего являются погребения с трупосожжением в Каневской группе курганов. Характерно, что из 21 исследованного кургана в могильнике у с. Бобрица в восьми оказались погребения с трупосожжениями и в пяти из них —

¹⁶ А. Бобринский. Указ. соч., т. II. СПб., 1894, стр. 87 сл., табл. VI, 6; VII, 11, 14, 19.

¹⁷ ИАК, 14, 1903, стр. 42. раск. Быдловского.

¹⁸ Д. Самоквасов. Указ. соч., стр. 88—90.

в грунтовых могильных ямах с деревянными сооружениями на 4, 8 и 9 столбах;¹⁹ в одном случае погребение с лошадьё в отдельной яме (курган № 31). Трупосожжение производилось вне ямы, остатки его, в том числе и человеческие кости вместе с золой и частью инвентаря, складывались в могилу. В кургане № 31 кости вместе с золой сложены в центре, а по сторонам лежал инвентарь — оружие, глиняная амфора и др. Аналогичное местоположение останков наблюдалось в кургане № 32, который датируется чернолаковым канфаром рыжановского типа (курган № 4).²⁰ В кургане № 63 сожженные человеческие кости и зола лежали в северо-западной части могилы, а вокруг были вещи без признаков сожжения. Среди них обнаружены однотипные бронзовые наконечники стрел, греческая керамика, в том числе чернолаковый канфар с ребристой поверхностью,²¹ лекиф, украшенный узором красного цвета по черно-серебристому лаку,²² и др.

На основании изложенных данных о погребениях с трупосожжениями под курганами скифского и послескифского времени можно сделать следующие выводы.

1. Трупосожжение ведет начало с бронзовой эпохи или с переходного времени от бронзы к железу, когда на территории Среднего Приднепровья распространены первый и второй типы погребений. Однако если второй тип продолжает свое существование на протяжении всего скифского времени и позднее, вплоть до римского времени, то первый тип — погребение с трупосожжением непосредственно в могильной яме — не встречается позднее VI в. до н. э.

2. Начиная с VI в. до н. э. появляется новый обычай, представленный третьим типом погребального обряда трупосожжения — сначала в виде сожжения умершего вне ямы и сбрасывания остатков сожжения в яму или, иногда, укладывания костей в металлический или глиняный сосуд, а позднее в виде аккуратного складывания сожженных костей и инвентаря на дно могилы.

3. Применение глиняных и иногда бронзовых сосудов в качестве погребальных урн существует в течение всего скифского времени и занимает господствующее положение в полях погребений.

4. В погребениях с трупосожжением погребальные сооружения из дерева имеют такое же широкое распространение, как и в погребениях с трупоположением с одинаковыми признаками имущественного неравенства и социальных различий в обществе.

5. Обряд погребения с трупосожжением в течение всего скифского времени распространяется, развивается и меняет свои формы при одновременном их сосуществовании, приобретая во многих случаях черты, близкие или идентичные чертам полей погребений.

Поля погребений, как новая и более поздняя форма обряда трупосожжения, основанная, вероятно, на новом социально-экономическом базисе, представляет собой последовательный и закономерный этап развития культуры в широком ее понимании, свойственной, как можно предполагать, одному и тому же этническому элементу.

Культура полей погребений в широком смысле занимает огромную территорию от Украины до западной Чехии и Средней Эльбы. Но уже сейчас заметно наличие в ней местных вариантов.

Принадлежала ли эта территория нескольким этнически родственными племенам, или эта общность — результат постоянных сношений и обита-

¹⁹ А. Бобринский. Указ. соч., т. III, 1901, раск. Зноско-Боровского, курганы № 31, 32, 59, 63, 64.

²⁰ Там же, т. II, табл. XIX, рис. 2.

²¹ Ханенко. Древности Приднепровья, вып. II, табл. 34, № 796

²² А. Бобринский. Указ. соч., т. III, табл. XX, рис. 6.

ния в близких исторических условиях, решительно утверждать невозможно.

П. Н. Третьяков считает, что область обитания склавинов и антов полностью совпадала с территорией распространения культуры полей погребений.²³ Не вдаваясь в этот вопрос, мы ограничиваем свою задачу изучением памятников более узкой территории и прежде всего попытаемся рассмотреть вопрос об исторической связи полей погребений со скифской культурой на территории Киевщины.

Исследования могильников полей погребений на этой территории в дореволюционное время, проведенные Хвойко у сел. Черняхово (б. Киевский у.), Ромашки (б. Васильковский у.), Зарубинцы (б. Каневский у.),²⁴ в советское время — Самойловским у с. Корчеватое, около г. Киева (раскопки 1940—1941 гг.), П. Н. Третьяковым, обнаружившим селища полей погребений в районе Корсунь-Шевченковский, около местечка Смелы и в других местах (разведки 1946 г.), дали богатый материал, характеризующий культуру полей погребений. Расположение упомянутых пунктов, приведенных далеко не полностью, позволяет судить о территориальном совпадении изучаемых культур.²⁵

Что представляют собой эти памятники, каковы их характерные особенности, что имеется общего между памятниками эпохи полей погребений и памятниками скифского времени?

Попытаемся дать краткую их характеристику. Могильник у с. Черняхово, датируемый II—III в. н. э., содержит иногда погребения с деревянными сооружениями в могильных ямах глубиной около 4 м, погребения с труположением и трупосожжением, причем остатки сожженных костей часто кладутся в могилу не в сосудах, а прямо на дно, подле сосудов — обычай, очень характерный для погребений Бобринского курганного могильника Каневской группы позднескифского времени.

Обычай класть мясо в могилу в виде некоторых частей туши барана, а рядом железный нож, характерный также для Тясьминской и Журовской групп курганов скифского времени, господствует и в могильниках полей погребений. Однако кости лошади и крупного рогатого скота, в отличие от скифских курганов, здесь уже почти отсутствуют. Небольшое количество оставленного жертвенного мяса в это время, по сравнению со скифским временем, может быть связано с изменениями экономических и бытовых условий.

В погребениях полей почти полностью отсутствует оружие. Однако предметы украшения и бытовой инвентарь во многом напоминают инвентарь погребений предыдущего времени, но элементы новизны чувствуются достаточно ярко. Так, например, находят бронзовые булавки, иглы, шилья, железные ножи, бронзовые ситечки, глиняные пряслица и др., встречаемые и в скифское время. Но только в погребениях полей встречаются стеклянные бусы, кольца, часто бронзовые, серебряные и железные фибулы латенских и более поздних типов; из хозяйственного инвентаря в могилах появляются серпы, встречаются сосуды, сделанные на кругу и часто по форме родственные керамике подкурганых погребений.²⁶

Зарубинецкий могильник, датируемый II—I в. до н. э., расположен на мысу, образованном течением Днепра, к северу от известного нам Берестняговского курганного могильника. К сожалению, Зарубинецкий могильник исследован очень слабо. Инвентарь могил состоит из бронзовых

²³ См. П. Н. Третьяков, Восточнославянские племена, стр. 54.

²⁴ В. Хвойко. Поля погребений в Среднем Приднепровье. ЗРАО, т. XII.

²⁵ См. карту расположения курганов и могильников полей погребений в приложении к моей диссертации «Скифские курганы Киевщины». Архив ИИМК, 1948.

²⁶ А. Бобринский. Указ. соч., т. III, стр. 35, фиг. 5.

среднелатенских фибул, бронзовых гвоздевидных булавок и т. д.²⁷ Керамика этого могильника часто сохраняет отчетливо выраженные скифские черты.²⁸

Могильник у с. Корчеватое, возникший, вероятно, одновременно с могильником у с. Зарубинцы, подвергся более систематическому исследованию. Он расположен на берегу Днепра, в южных окрестностях Киева. Самойловский исследовал здесь в общей сложности около 7000 м² и обнаружил 103 погребения, из которых 90 оказались с трупосожжением и 13 с трупоположением. Из общего числа погребений 11 были без керамики. Сожженные человеческие кости лежали на дне могилы. Инвентарь этого могильника аналогичен инвентарю погребений могильника у с. Зарубинцы. Керамика большей частью лощеная, сделана без применения гончарного круга. В погребении редко встречается больше трех сосудов. Форма и орнамент сосудов имеют большое сходство с формой и орнаментом скифской керамики.

В отличие от более поздних могильников, в частности Черняховского, в погребениях Корчеватовского могильника кости домашних животных встречаются чаще и разнообразнее. Среди них имеются кости барана, козы, свиньи, иногда коровы и лошади. Этот состав костей особенно характерен и для погребений скифского времени.

Сходство форм и орнаментов керамики скифского времени и полей погребений не вызывает сомнений. В могильниках у сел Зарубинцы,²⁹ Корчеватое, в кургане № 185 у Смелы³⁰ найдены, например, горшки с высоким, прямым, несколько отогнутым наружу горлышком, с украшениями в виде скобок и сосков на плечиках и брюшках. Аналогичные сосуды были найдены в курганах Тясьминской группы³¹ и в кургане № 400 у Журовки, датированном первой половиной V в. до н. э.

Большое сходство имеется между глиняными кубками, в большом числе встречаемыми в могильнике у с. Зарубинцы,³² и кубками из курганов Тясьминской группы.³³ Характерный скифский защитный орнамент в виде отверстий, исполненный на налпных поясках, идущих по венчикам сосуда, встречается и в могильнике Корчеватого.

Интересно, что миски, типичные для полей погребений, встречаются и в курганах. Так, например, в кургане № 345 (Тясьминская группа), высотой около 2 м, около скелета было найдено 3 сосуда, в том числе 2 миски, одна из которых хорошей выработки.³⁴

Таким образом, на основе рассмотрения основных черт погребального обряда и инвентаря полей погребений можно сделать следующие предварительные выводы:

1. Погребальные сооружения из дерева, характерные для скифского времени, продолжают существовать и в полях погребений.
2. Погребения с трупосожжением, получившие начало еще в доскифское время, господствуют в полях погребений Киевщины.
3. Обычай складывать сожженные человеческие кости на дно могил без сосудов или в урнах, возникший уже в раннескифское время, усиливается еще больше в полях погребений.
4. Древний скифский обычай, по которому в могилы клалось жертвенное мясо в виде отдельных частей домашних животных, существовавший

²⁷ ЭРАО, т. XII, вып. 1 и 2. СПб., 1901, табл. XXIII, 22.

²⁸ Там же.

²⁹ ЭРАО, т. XII, вып. 1 и 2, табл. XXIII, рис. 19, 20.

³⁰ А. Бобринский. Указ. соч., т. II, табл. VII, рис. 14.

³¹ Ханенко. Древности Приднепровья, вып. III, №№ 823, 826, 827.

³² ЭРАО, т. XII, вып. 1 и 2, табл. XXIII, рис. 10, 17, 21.

³³ А. Бобринский. Указ. соч., т. II, табл. VI, 9.

³⁴ А. Бобринский. Указ. соч., т. III, стр. 35, фиг. 5.

на всем протяжении этой культуры, довольно часто отмечается в ранних полях погребений и отживает в поздних.

5. Не вызывает сомнений родство форм и орнамента керамики этих двух культур; гончарный круг не применяется при выработке керамики в ранних полях погребений (Зарубинцы, Корчеватое), тогда как керамика поздних полей погребений делается на кругу (Черняхово).

6. Наконец, подкурганые погребения с труположениями встречаются не только на поздней скифской стадии, но сосуществуют и с полями погребений.

Эти выводы позволяют предполагать наличие чрезвычайно ярких общих черт в погребальном обряде и керамике скифского времени и полей погребений и территориальное совпадение и хронологическую близость этих культур, созданных местными племенами.

К сожалению, слабая изученность переходного периода от скифского времени к полям погребений и особенно отсутствие публикаций о селищах полей погребений на территории Киевщины весьма затрудняют решение этого вопроса.

Внезапный переход от подкурганых погребений с трупосожжением к трупосожжениям грунтовым мало вероятен, так как крупные курганы с трупосожжением встречаются и в римское время, на что было указано выше. Может быть, что в переходное время от скифской культуры к полям погребений курганы были преимущественно очень низкими и современным исчезли с лица земли совершенно.

Так, например, в Каневской группе, у с. Карапыши, Бранденбург раскопал три кургана высотой до 0,5 м,³⁵ содержащих погребения с трупосожжениями в насыпи или на уровне горизонта без признаков какого-либо инвентаря; это явление, почти необычное в скифское время, наблюдается в полях погребений (Корчеватое). В другом кургане, № 73, высотой 1,8 м (Тясьминская группа)³⁶ Бобринский обнаружил сожжения в насыпи, содержащей кострище, начиная с глубины 1,2 м от вершины кургана до уровня горизонта площадью в 1,5 м². В слое кусков глины было найдено много обломков керамики (до 15 сосудов), стекла, обожженных костей, обломок костяного гребня с остатками медных гвоздиков.

Таким образом, рассмотрение вопроса о развитии погребального обряда с трупосожжением в скифское время и во время полей погребений, а также установление весьма значительных общих черт этих культур, черт, выраженных в погребальном обряде и инвентаре, позволяет предполагать наличие на Киевщине единой этнической основы со времени бронзовой эпохи до самого предславянского времени.

Однако мы не хотим полностью отрицать наличие каких-то неместных элементов, участвовавших в создании интересующей нас культуры. Этот вопрос весьма сложен и требует глубокого изучения, прежде чем дать положительный или отрицательный ответ. Для этого у нас сейчас нет данных.

Сам факт существования полей погребений на широкой территории может указывать не только на близкое этническое родство многих племен, занимавших эту территорию, но и на экономические межплеменные связи, которые сказываются на Киевщине уже на ранней ступени скифской культуры. Эти связи прослеживаются, например в керамике немировского типа, в предметах украшения (бронзовые булавки и серьги) из Западной Подолии и т. д. И тем не менее скифская культура Киевщины и, надо полагать, культуры полей погребений имеет своеобразие, отличающее ее не только от западных районов, но и от левобережья Днепра, хотя в Полтавщине она по своим особенностям стоит ближе к Киевщине.

³⁵ Печенкин. Журнал раскопок Бранденбурга, стр. 105.

³⁶ А. Бобринский. Указ. соч., т. II, стр. 46.

Изучение курганов скифского времени на территории Киевщины, начиная с VII в. вплоть до V в. до н. э., приводит к заключению о том, что культура племен, населявших этот район, была единой, несмотря на ее социальные различия, отраженные обрядом погребений, и что только с конца V или с начала IV в. до н. э. сюда начинают проникать культурные элементы Нижнего Поднепровья, нарушающие самобытность культуры Киевщины. Поэтому связывать появление полей погребений с проникновением сюда племен неуров вряд ли возможно.

Для выяснения причин изменения погребального обряда, выражающегося в переходе от курганных могильников к грунтовым, у нас пока недостаточно данных.

Ясно то, что курган как погребальный памятник возник на территории степной и лесостепной полосы Украины в эпоху энеолита и почти исчез в первые века нашей эры.

Курган, как форма погребального сооружения был, вероятно, памятником, возникшим в условиях родовых отношений, когда создание таких памятников отражало общественные условия и не представляло затруднения для большого коллектива, основанного на началах общего труда. Надо полагать, что создание таких курганов могло продолжаться по установившейся традиции еще долго после того, как род перестал существовать в качестве производственного и кровно близкого коллектива.³⁷ Но с того момента, когда род распался на отдельные маленькие семьи, когда общество стало основываться на началах труда отдельных семей, хотя община, состоявшая из этих отдельных семей и остается,— создание курганов и сложных сооружений для такой малой семьи становится затруднительным, курган как погребальный памятник стал терять свой смысл, и от него постепенно стали отказываться, стали ограничиваться только сооружением грунтовой ямы без насыпи.

Таким образом, в основе изменений погребального обряда во время полей погребений на Киевщине могло лежать не столько появление нового этнического элемента, сколько изменение общественных отношений, глубокие процессы которого наблюдались на Киевщине в течение скифского времени.

³⁷ В своей работе «Скифское царство в Крыму» М. И. Артамонов указывает, что на Кубани и на Украине сосуществуют курганные и бескурганные грунтовые могильники, причем первые принадлежат богатым кочевникам, вторые — бедному населению, севшему на одном месте и занимавшемуся земледелием. См. «Вестник Ленингр. ун-та», 1948, № 8, стр. 63—67.

Н. В. АНФИМОВ

МЭОТСКИЕ ПОСЕЛЕНИЯ ВОСТОЧНОГО ПРИАЗОВЬЯ

(Сообщение о новых материалах)

Восточное побережье Азовского моря, согласно свидетельствам античных писателей, населяли мэоты, по имени которых и само море получило свое наименование.¹ Наиболее ранние сведения о мэотских племенах сохранились в отрывках из «Землеописания» Гекатея Милетского, который упоминает народ дандариев у Кавказа.² О мэотах мы находим затем у Гелланика Митиленского, псевдо-Скилака, псевдо-Скимна, Дионисия, Диодора, Страбона, Птолемея, Полиена и у других авторов. Наиболее подробные данные сообщает Страбон; он описывает не только территорию, занятую мэотами, но перечисляет мэотские племена и приводит краткие сведения об их быте и занятиях. По Страбону, «к числу мэотов принадлежат сами синды, затем дандарии, тореаты, агры и аррехи, а также тарпеты, обидиакены, доски и многие другие».³ Некоторые из этих племен известны по эпиграфическим памятникам и по упоминанию у других авторов; другие же, как обидиакены, ситтакены, в источниках, кроме Страбона, не упоминаются. Названия мэотских племен, подчинявшихся боспорским правителям, мы находим также в довольно многочисленных посвященных надписях, датируемых именами боспорских царей. В них перечисляются синды, дандарии, тореты, псессы, фатеи, доски;⁴ в одной из надписей Перисад именуется царем синдов и «всех маитов» (мэотов).⁵ Страбон сообщает, что «из всех азиатских мэотов одни подчинялись владельцам торжища на Танаисе, другие — боспоранцам, но иногда то один, то другой народ отпадал от них».⁶

Современными исследователями делались неоднократные попытки распределения мэотских племен на современной карте, причем неизменно их помещали в узкой полосе Приазовской низменности и в низовьях р. Кубани. Иногда такое распределение производилось чисто механически в том порядке, как они перечислены в надписях или у античных авторов, без достаточного обоснования и тщательного анализа данных письменных источников. Но даже и в том случае, когда учеными привлекаются все имеющиеся в распоряжении науки письменные источники, отдельные племена часто локализируются весьма условно и неубедительно. Объясняется это

¹ Перипл Анонима, 865—873. ВДИ, 1947, № 3, стр. 312.

² Гекатей Милетский. Землеописание (отрывки), фр. 162. ВДИ, 1947, № 1, стр. 199

³ Страбон. XI, 2, 11. ВДИ, 1947, № 4, стр. 212—213.

⁴ IosPE, II, № 8, 10, 11, 15, 344, 345, 346, 347.

⁵ IosPE, II, № 346.

⁶ Страбон. География, XI, 2, 11, ВДИ, 1947, № 4, стр. 213.

тем, что сообщаемые античными писателями сведения о мэотах весьма скудны. Помещая мэотов на восточном берегу Мэотиды, ни один из древних авторов не указывает, насколько далеко простиралась на восток занятая ими территория. Не выяснив же этого вопроса, невозможно локализовать известные нам мэотские племена на современной карте.

Трудно предполагать, что мэоты жили только вдоль побережья Азовского моря на узкой прибрежной полосе; к тому же она в некоторых местах мало удобна для постоянного жительства, так как представляет собой сплошные плавни и лиманы, прорезываемые протоками, и только с узкими грядами твердой земли. В настоящее время, располагая уже значительным археологическим материалом, происходящим с территории Прикубанья, мы вправе говорить о том, что мэотские племена жили не только по побережью, но занимали и территорию бассейна р. Кубани, ее низовья и среднего течения. Сравнивая материалы (глиняные сосуды, рыболовные грузила, ткацкие грузики, жернова) прикубанских городищ с одновременными материалами синдских (Семибратнее городище,⁷ городище хутора Батарейного,⁸ станицы Раевской⁹) и приазовских городищ, мы можем установить полное тождество памятников материальной культуры.¹⁰ Правда, необходимо оговориться, что сравниваемые материалы относятся не к раннему времени, а к эллинистической и римской эпохам, когда на Кубань начинают проникать новые сарматские племена, что частично могло сказаться и на материальной культуре этого района. Тождество приазовских городищ усугубляется в основном с городищами группы, которую мы условно можем назвать Краснодарско-Устьлабинской. Городища среднего Прикубанья восточнее станицы Усть-Лабинской, а также городища по правобережью р. Лабы, сохраняя общий типичный облик для всех городищ мэото-сарматской культуры Кубани, имеют и свои своеобразные черты материальной культуры. Приведенные данные позволяют уже сейчас наметить самые общие предварительные вехи в решении вопроса о распространении мэотских племен по Кубани. Для окончательного разрешения данного вопроса в первую очередь необходимо изучение археологических памятников бесспорно мэотской территории, какой является Приазовская низменность; причем важно не только исследование поселений, но также и мопильников, так как обряд погребений — довольно надежный критерий для установления этнической принадлежности.

В последние годы Краснодарским музеем были проведены рекогносцировочные работы в центральной части Приазовской низменности и по нижнему течению р. Кирпили (в Роговском и Приморско-Ахтарском районах), на территории, заселенной в древности мэотами. Еще ранее в районе станицы Ново-Джерелиевской и г. Приморско-Ахтарска было обнаружено несколько городищ,¹¹ но сплошь данный район не был тогда обследован. В результате проведенных работ к настоящему времени обследована территория от Ново-Джерелиевской и далее к северо-западу по побережью Азовского моря (район г. Приморско-Ахтарска).

На указанной территории выявлено 17 городищ и 2 грунтовых могильника (рис. 21). Часть городищ находится в районе лиманов и по берегам соленых озер, другие расположены по обеим террасам степной речки Кирпили, которая, не доходя до моря, образует в своем нижнем течении об-

⁷ Н. В. Анфимов. Новые данные к истории Азиатского Боспора (Семибратнее городище). СА, VII, стр. 257—267.

⁸ Его же. Городище восточной окраины Боспорского государства. Историко-археол. сборник н.-и. ин-та краеведческой и музейной работы, М., 1948, стр. 136—144.

⁹ Материалы по археологии Кавказа, вып. II, стр. 118 сл.

¹⁰ Н. В. Анфимов. Скифо-сарматские городища Прикубанья (рукопись).

¹¹ См. М. В. Покровский и Н. В. Анфимов. Карта древних поселений и могильников Прикубанья. СА, IV, 1937, стр. 271.

ширный Кирпильский лиман. Данные городища как по внешнему виду, так и по планировке и фортификационным сооружениям довольно однотипны и аналогичны прикубанским и отличаются только размерами.

Как правило, городища состоят из «центральной», хорошо укрепленной возвышенной части и прилегающего поселения. «Центральная» часть представляет собой холмообразную возвышенность округлой и овальной формы: располагается всегда на краю террасы и часто занимает естественные выступы и мысы. Одна сторона ее выходит к реке или лиману, остальные стороны окружены рвом, через который иногда прослеживается переезд.

К «центральной» части примыкает основная площадь поселения, которая в свою очередь с напольной стороны окружена рвом, но, как правило, менее глубоким, чем ров, отделяющий «центральную» часть. На небольших городищах внешний ров иногда совершенно отсутствует, и выявить поселение удастся только по находкам керамики на вспаханном поле площади городища или в береговых обнажениях (например, городища «Черниевский редант», «Черный редант»). На одном из городищ (№ 2, у станции Степной, на территории колхоза им. Шевченко) имеются две укрепленные части, рас-

положенные одна возле другой по краю террасы и разделяющиеся рвом. Мощность культурного слоя на городищах различна. У более крупных она достигает 3 м и более, как, например, на «центральной» части городища № 3 станции Ново-Джерелиевской, где толщина культурного слоя 5 м. На небольших городищах культурный слой сравнительно незначительный и менее насыщен. За внешним рвом городищ располагаются грунтовые могильники, а несколько поодаль — курганы. Бескурганые могильники, не имеющие никаких видимых признаков, обнаруживаются более или менее случайно. В настоящее время известны только два могильника — № 1 станции Ново-Джерелиевской и могильник городища «Черепяный редант». На первом могильнике было раскопано три погребения, обнажившиеся в обрыве.¹² В исследованных могилах скелеты лежали на глубине 1,70—2,15 м, вытянуто на спине и были ориентированы головами на запад и северо-запад.

Одна могила оказалась довольно богатой. При костяке была найдена амфора из светложелтой глины с включениями мелких кварцевых частиц с двустольными ручками (нижняя часть амфоры не сохранилась; рис. 22—1), миска серой глины, два небольших сосудика, один из них яйце-



Рис. 21. Карта мэотских городищ Восточного Приазовья: 1 — городища; 2 — могильники

¹² Доследование было произведено автором настоящей статьи и М. В. Покровским.

видной формы и совершенно аналогичен сосудику из Марицына (курган № 59 близ дер. Петуховки),¹³ погребение которого датируется I в. до н. э.; там же найдены бусы из горного хрусталя и сердолика,¹⁴ небольшой железный кинжал, браслет из золотой крученой проволоки с петелькой и крючком для застегивания. В другой могиле найдена миска серой глины, стсывавшая за черепом, и ожерелье, состоявшее из разнообразных бус (стеклянных, пастовых, сердоликовых). Исследованные погребения датируются I в. до н. э. — I в. н. э.

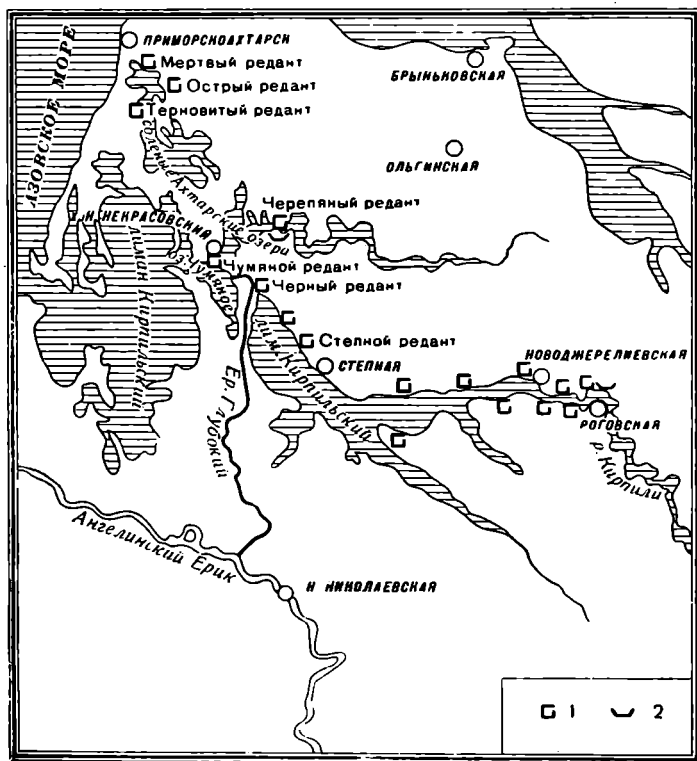

Рис. 22. Вещи из могильников

1 — амфора раннеримского времени (могильник № 1 у ст. Ново-Джерелиевской); 2 — кувшин римского времени (могильник у городища «Черепяной редант»)

Грунтовый могильник городища «Черепяный редант» расследованию не подвергался. Но местными жителями при хозяйственных работах здесь было обнаружено несколько погребений. По словам находчиков, скелеты лежали вытянуто на спине. При двух костяках найдено по глиняному кувшину, один из которых сохранился и был передан экспедиции. Кувшин довольно большой (выс. 0,40 м), с яйцевидной формой тулова на плоском дне и с ручкой, имеющей продольный валик; изготовлен кувшин из красной глины на гончарном круге (рис. 22—2). Фрагменты аналогичных кувшинов неоднократно встречались при раскопках Семибратнего городища в слое раннеримского времени. Близкий по форме кувшин, но меньшей величины найден на городище «Чумяной редант». Это дает основание датировать обнаруженные погребения этого могильника I в. н. э.

Более обильный материал был получен с городищ, хотя необходимо оговориться, что значительных исследований здесь также не проводилось. Найденный на них материал происходит в основном из поверхностных сборов, за исключением городища «Чумяной редант» (рис. 23), где при

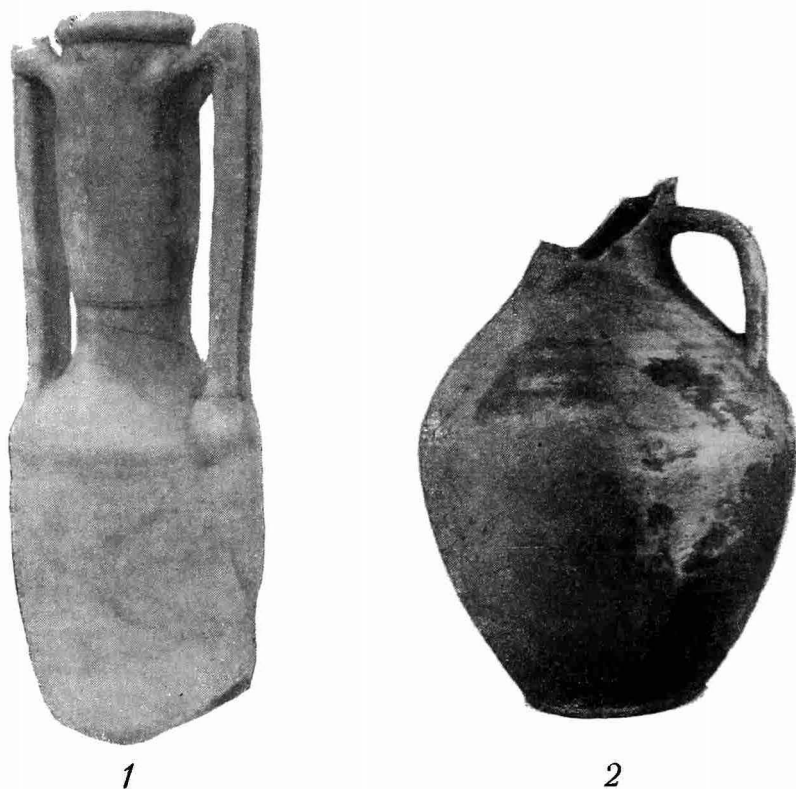
¹³ См. «Prähistorische Zeitschrift», 1913, т. V, вып. 1/2, рис. 88.

¹⁴ М. В. Покровский. Городища и могильники Среднего Прикубанья. Труды Краснодарского гос. пед. ин-та, т. VI, вып. 1, Краснодар, 1947, стр. 15, рис. 12.

рытье котлованов в юго-западной части городища в 1938 г. были вскрыты культурные наслоения во всю их толщу (до материка), что дало возможность изучить стратиграфию культурных слоев и собрать довольно значительный материал. На большинстве городищ обнажений культурного слоя нет и территория их задернована, ввиду чего обнаруженный на них керамический материал весьма незначителен и характеризует, как правило,



Рис. 23. План городища «Чумяной редант»

только верхние слои. Поэтому о времени возникновения данных городищ мы сейчас судить не можем.

Несколько иную картину представляет городище № 3 станции Ново-Джерелиевской; на южной стороне «центральной» части, обращенной к реке, образуются значительные осыпи, а у южного угла, вследствие добычи глины местными жителями, обнажаются культурные слои. Обнажения культурного слоя имеются также на городищах «Черепяный редант» и «Мертвый редант» (Приморско-Ахтарское I).

Полученный с городищ материал уже в настоящее время позволяет составить некоторое представление о мэотской культуре, в основном на ее позднем, сарматском, этапе. Собранный материал в большинстве своем представлен керамическими находками, состоящими из фрагментов местных сосудов и сравнительно небольшого количества привозных. В последней группе найдены обломки остродонных амфор, фрагментов чаш, покрытых коричневым эллинистическим лаком, и черепки краснолаковых сосудов римского времени. Амфорные фрагменты встречены на большинстве обследованных городищ. Они происходят в основном от двух типов амфор (рис. 24): 1) амфор с высоким и сравнительно широким горлом, с двуствольными ручками, имеющими острый угол на месте изгиба, с удлиненным в верхней части почти цилиндрическим туловом, суживающимся книзу и оканчивающимся желудеобразным дном; глина этих амфор

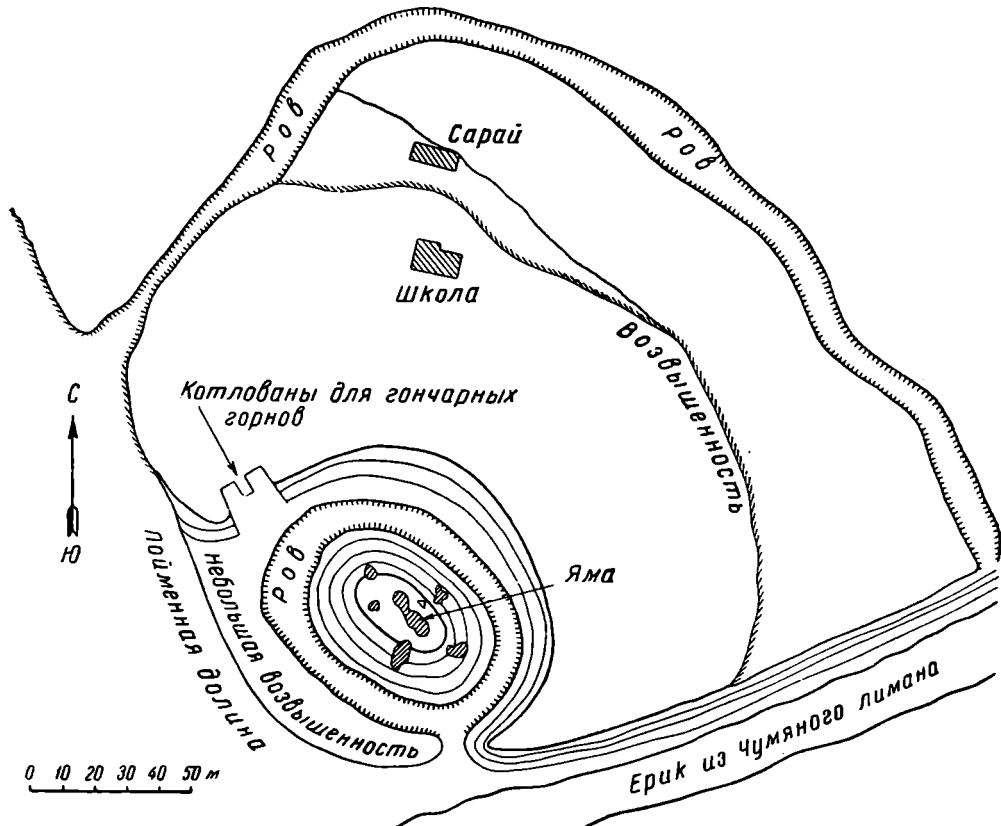
светложелтая, с примесью мелких черных кварцевых частиц; некоторые же амфоры из светлокрасной глины со светлым ангобом; 2) узкогорлых римских амфор из светложелтой глины с утолщенным венчиком и с желобчатыми ручками, характерных для I—III вв. н. э.

Местная керамика происходит от двух групп сосудов: 1) красноглиняных или сероглиняных сосудов, изготовленных на гончарном кругу,



Рис. 24. Обломки амфор римского времени с городища „Чумяной редант“

хорошо обожженных, часто лощеных; 2) грубых лепных сосудов темносерой или коричневой глины, слабого обжига.

К первой группе в основном принадлежат фрагменты кувшинов и мисок. Кувшины средних размеров, одноручные, с плоским дном; ручки гладкие или с продольным широким желобком (рис. 25—1, 2); на одной ручке имеется сильно схематизированное изображение головки животного (глаза, хобот; рис. 25—1). Кроме того, встречаются витые ручки. Часть дна сосудов имеет низкую кольцеобразную ножку — характерный при-

знак для местной керамики эллинистического времени. Миски, судя по фрагментам, были крупного и среднего размера. Они представлены не-

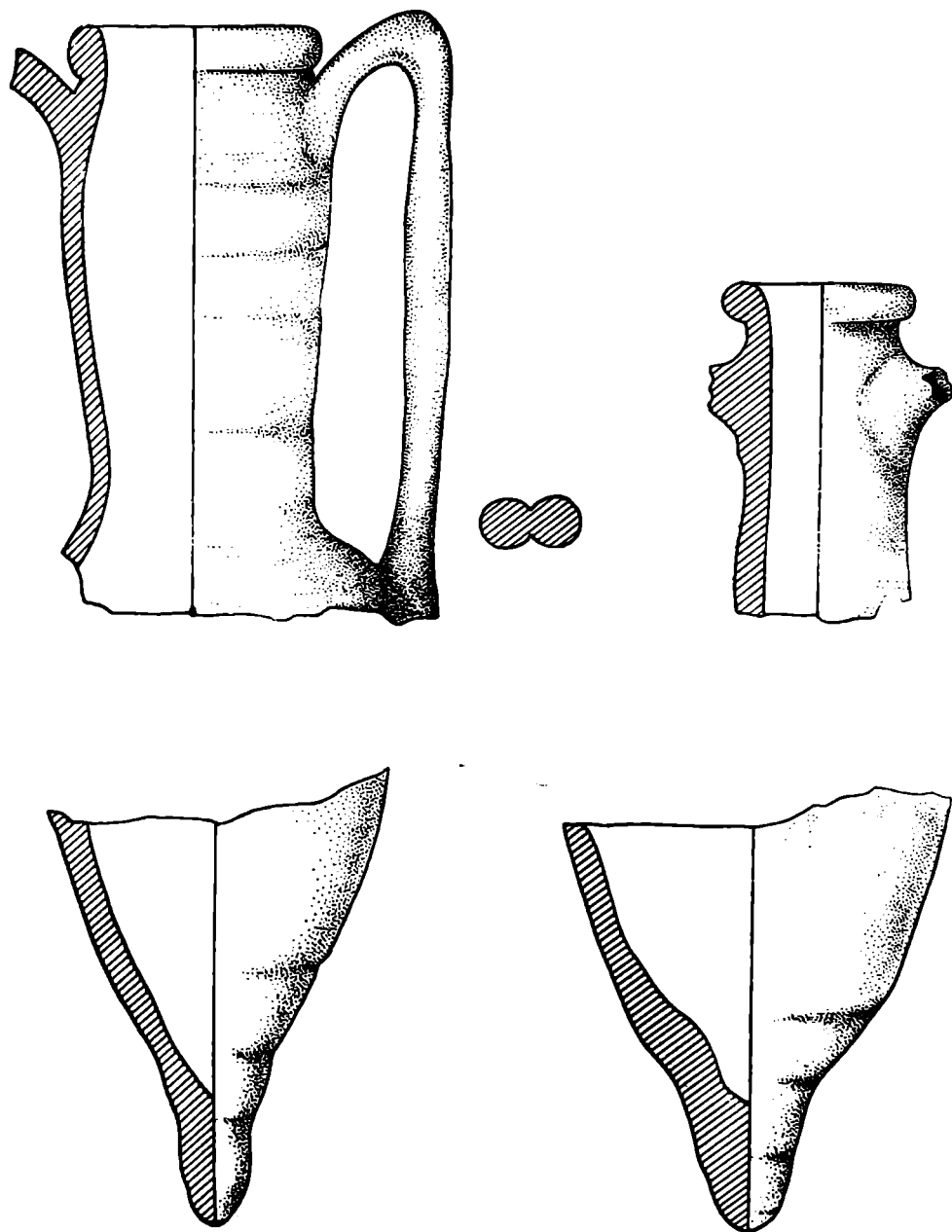

Рис. 25. Керамика с городища „Чумной редант“

1 — кувшин красной глины; 2 — сероглиняный лощеный сосудик; 3 — верхняя часть горшка темносерой глины со следами лощения; 4 — фрагмент края миски серой глины; 5 — фрагмент края лощеной миски темносерой глины; 6 — фрагмент края миски серой глины; 7 — нижняя часть чаши лепной работы; 8 — лепной горшок; 9 — фрагмент края лепного горшка

сколькими типами, различающимися в основном формой бортика: прямой гладкий бортик, образующий угол на месте перехода в корпус (рис. 25—4); такой же бортик или слегка загнутый внутрь, без резких границ перехо-

двоящий в корпус (рис. 25—5); прямой желобчатый бортик (рис. 25—6), причем на одном фрагменте по среднему валику имеются неглубокие вдавления; миски с прямым бортиком, образующим угол на месте перехода в корпус, и с широким косо срезанным наружу краем (рис. 26—2). Большинство мисок серой или темносерой глины, лощеные. Время их бытования не выходит за пределы сарматской эпохи. Кроме описанных сосудов, найдены фрагменты от небольших одноручных сосудиков, чашечек, кружек, скифосов, горшочков. К первой группе сосудов относятся также пифосы из

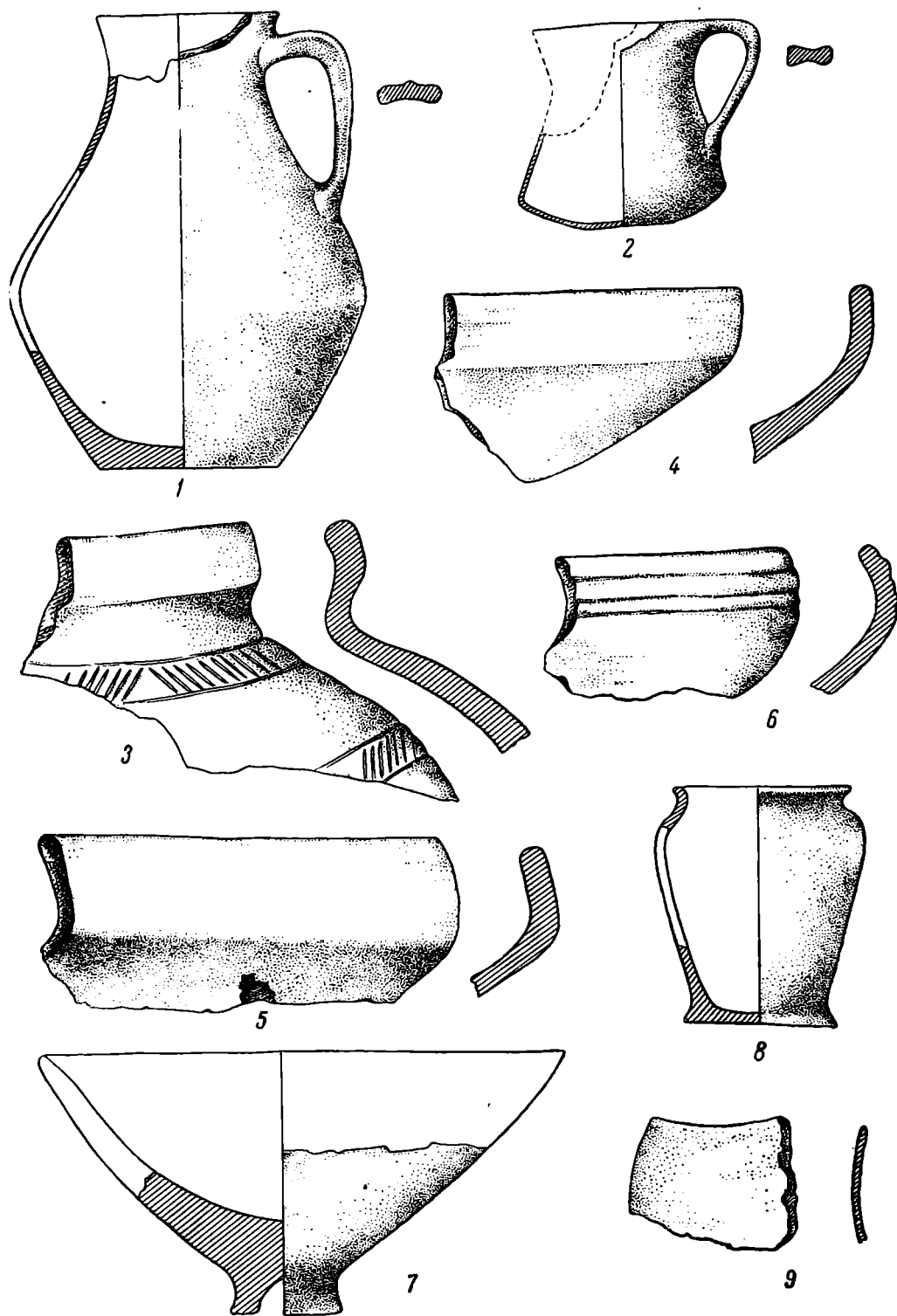

Рис. 26. Керамика с городища № 3 у станции Ново-Джерелиевской

1—горло кувшина коричневой глины; 2—фрагмент края лепного горшка; 3—фрагмент края лепного горшка; 4—фрагмент лепного горшка с подковообразным налетом

красной глины, небольших размеров, с округлым туловом, утолщенным слегка отогнутым венчиком, с плоским дном.

Ко второй группе местной керамики принадлежат сосуды, изготовленные без помощи гончарного круга (лепные), довольно грубой, иногда небрежной выработки. Они представлены в основном горшками (рис. 25—8, 9; рис. 26—3, 4) и чашками на высоких поддонах (рис. 25—7). Горшки большей частью баночной формы, крупных размеров, с прямым краем (рис. 25—9) или с небольшим, слегка отогнутым наружу венчиком (рис. 25—8). У двух фрагментов горшков венчик высокий и слегка отклонен наружу. На стенке одного из горшков имеется подковообразный налет, имитирующий глухую ручку (рис. 26—4). Кроме больших горшков, имевших хозяйственное значение, на городище «Чумяной редант» найдена целая серия миниатюрных горшочков (выс. 0,04—0,05 м). Совершенно аналогичные горшочки в большом количестве найдены на Краснодарском городище «КРЭС», а также были встречены и на других кубанских городищах

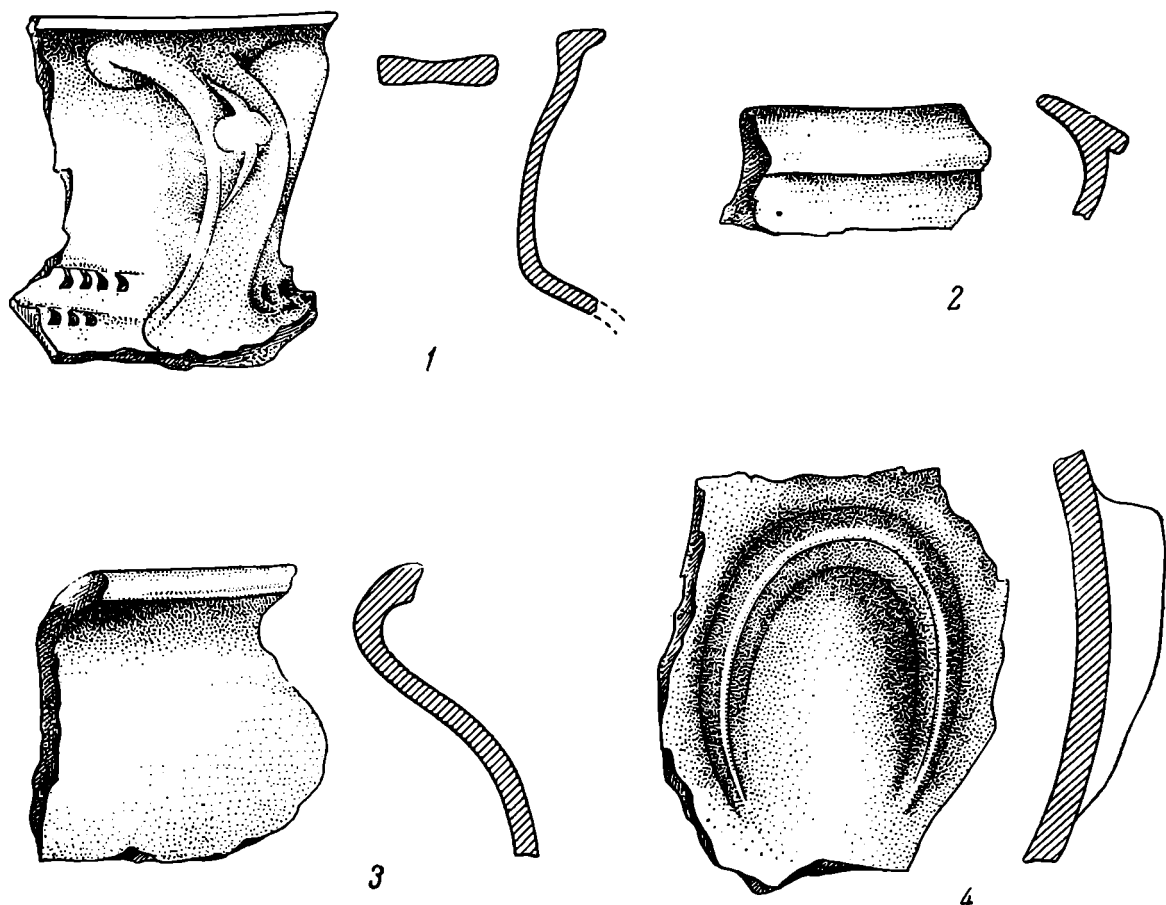
(Краснодарское городище на Дубинке,¹⁵ Елизавето-Марьянское городище № 1 и др.).

Вторая форма лепных сосудов, часто встречаемая на описываемых городищах — это чаши конусовидной формы на массивных поддонах (рис. 25—7). На нижней стороне поддонов имеется ямкообразное вдавление. К ним примыкают такие же чаши небольшой величины, напоминающие собой вазочки. Повидимому, специально для амфор выделялись на месте пробки серо-коричневой глины, грубой работы.

Обе описанные группы местной керамики вполне тождественны керамике с Семибратнего городища и из грунтовых могильников Прикубанья. Датируется данная керамика эллинистическим и римским временем,¹⁶ причем большая часть ее относится к первым векам нашей эры. Это объясняется тем, что материал, как правило, происходит из верхних слоев, ввиду чего он не может являться надежным источником для установления времени возникновения поселения.

Наравне с материалом эллинистического и римского времени на некоторых городищах в последние годы были найдены фрагменты керамики более раннего времени. В первую очередь необходимо отметить находки их на городище № 3 Ново-Джерелиевской. Как выше было указано, в юго-западном углу «центральной» части данного городища были вскрыты нижние слои, где были обнаружены фрагменты лепной лощеной посуды со слегка загнутым внутрь краем, стенки сосуда вроде бокала с отбитой ручкой и край кувшина или горшка, со слегка отогнутым наружу венчиком (рис. 26—3). Данные образцы посуды по формам и технике изготовления (сделаны без помощи гончарного круга из серовато-коричневой или темносерой глины, с тщательно сглаженной поверхностью и большей частью лощеные) примыкают к группе чернолощеной раннескифской керамики, что и позволяет датировать найденные на городище № 3 станицы Ново-Джерелиевской фрагменты сосудов временем не позднее V—IV вв. до н. э. К этой же группе керамики, повидимому, надо отнести и фрагмент верхней части горшка крупных размеров, сравнительно тонкостенного, с тщательно сглаженной поверхностью из коричневатой-серой глины, лепной работы. По краю горшка идет рельефный налепной валик с косыми насечками. Фрагмент этот найден на городище «Мертвый редант» (Приморско-Ахтарское I).

Кроме обломков посуды, на городищах были найдены различные орудия труда, а также органические остатки, позволяющие судить о занятиях жителей.

Сравнительно часто встречаются большие трапецевидной формы рыболовные грузила из красной, хорошо обожженной глины (рис. 27—1). Некоторые грузила имеют следы трения веревки по краям отверстий. Аналогичные грузила встречаются в большом количестве на кубанских городищах в слоях сарматского времени. На некоторых приазовских городищах (№ 3 станицы Ново-Джерелиевской, «Чумяной редант», «Черепяный редант», «Черниевский редант») найдены обломки каменных прямоугольных жерновов с воронкообразным отверстием в верхней плите и с боковой выемкой для укрепления рукоятки. Рабочая поверхность жерновов покрыта поперечными желобками. Жернова эти характерны как для скифских городищ (Семибратнее, хутора Батарейного, Ногай-Кале, близ станицы Раевской), так и для городищ Краснодарско-Устьлабинской группы Среднего Прикубанья.

¹⁵ Н. В. Анфимов. Отчет о раскопках Краснодарского городища на Дубинке. Археологические исследования в 1934—1936 гг., М.—Л., 1941, стр. 216, рис. 59,9.

¹⁶ Ввиду ограниченности места в данной статье не представляется возможным подробно обосновать приведенную датировку, которая устанавливается на основании аналогии с датированным кубанским материалом.

Кроме того, на описываемых нами городищах найдены ткацкие грузики в форме усеченных пирамидок, из серовато-коричневой глины, грубой работы, слабого обжига (рис. 27—2), а также глиняные конусовидные пряслица, глиняное колесико.

От жилых строений сохранились только куски глиняной обмазки с отпечатками жердей и камыша. Это дает возможность составить общее представление о характере жилищ и печей (сырцовые обожженные кирпичи, обломки глиняного свода).¹⁷

В обнажениях культурного слоя на городище № 3 Ново-Джерелиевской и городища «Чумяной редант» были обнаружены мощные прослойки



Рис. 27. Вещи с городища „Чумяной редант“

1 — рыболовное грузило; 2 — глиняный ткацкий грузик

(местами до 0,10 м толщины) рыбьих остатков, состоявших из костей, чешуи и щитков различных рыб (судака, карпа, леща, осетровых, щуки и др.). Отдельные рыбьи кости найдены и на других городищах. В нижних слоях найдено значительное количество спекшихся в куски зерен проса (*Panicum miliaceum*) и обуглившихся зерен мягкой пшеницы (*Triticum vulgare*); часть из них по размерам напоминала овейку. В присланных на анализ образцах пшеницы оказалось одно зерно ячменя (*Hordeum sativum*).¹⁸

Кроме того, среди подъемного материала на городищах часто встречаются кости домашних животных: коровы, овцы, лошади, свиньи.

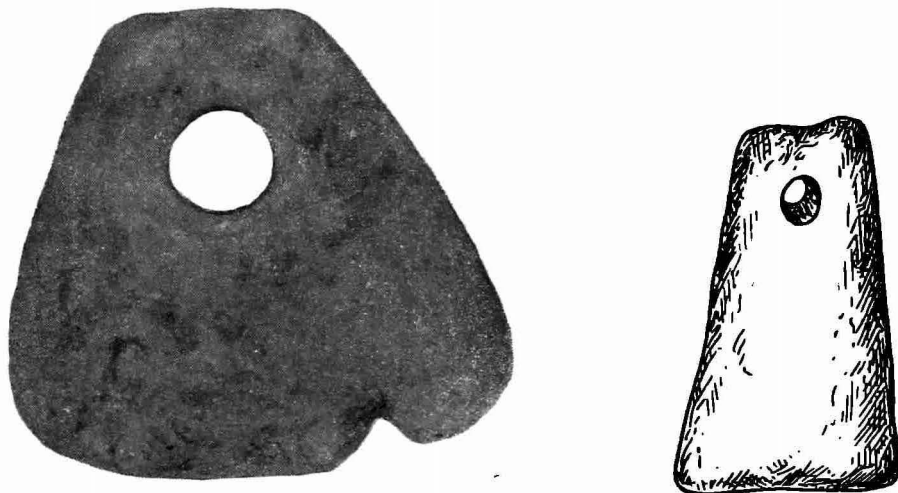
Полученные при исследовании мэотских городищ материалы хотя и весьма незначительны, но уже позволяют сделать некоторые предварительные выводы о культуре мэотов.

Обследованная территория Приазовской низменности была довольно густо населена оседлыми племенами, занимавшими побережье Азовского моря и далее на юго-восток земли по нижнему течению р. Кирпили на 40—50 км (примерно до нынешней станицы Роговской). Восточнее, по р. Кирпили, городищ не встречается. То же нужно отметить и для р. Бейсуга. Рекогносцировочные работы, проведенные в районе станиц Брюховецкой и Переясловской и далее на восток, по правобережью р. Бейсуг до станицы Батуринской, не обнаружили городищ.¹⁹ Зато берега степных

¹⁷ Городища «Чумяной редант» и «Черепяный редант».

¹⁸ К. Фляксбергер. Археологические находки хлебных растений в областях, прилегающих к Черному морю. КСИИМК, вып. VIII, М.—Л., 1940, стр. 167.

¹⁹ Устье р. Бейсуг и побережье Бейсугского лимана остались необследованными, ввиду чего в настоящее время мы не располагаем никакими данными о наличии или отсутствии здесь городищ.

рек усеяны курганами. Некоторые из них, как показали раскопки, проведенные Н. И. Веселовским,²⁰ должны быть датированы II тысячелетием до н. э., но, несомненно, часть этих курганов относится и к интересующей нас эпохе.²¹ Наличие довольно значительного числа курганов и отсутствие городищ в степной полосе Прикубанья дает право говорить о заселении данной территории кочевыми и полукочевыми племенами, которые придерживались при кочевках в основном степных рек, «выбирая всегда местности с хорошими пастбищами; зимою в болотах около Мэотиды, а летом — и на равнинах» (Страбон).²²

В степной полосе Прикубанья Страбон помещает сираков, «спускающихся к югу до Кавказских гор; одни из них кочуют, другие живут в шатрах и занимаются земледелием».²³ Повидимому, под последними надо подразумевать полукочевников, которые не имели еще прочных мест поселений. Для мэотов Страбон отводит только побережье Азовского моря: «у самого моря живут мэоты».²⁴ Примерно такое же территориальное соотношение между кочевниками и оседлыми племенами устанавливается и на материале археологических памятников для обследованной нами территории. Наиболее крупные городища мы находим на р. Кирпили (Ново-Джерелиевская — Роговская и западнее последней), где они расположены довольно густо (рис. 21) на правом берегу и по левой террасе.

В районе лиманов и нынешних соленых озер городища сравнительно небольших размеров; объясняется это, повидимому, менее благоприятными природными условиями этих мест. Время возникновения оседлых поселений в Приазовье, как показали работы 1947—1948 гг., надо относить к V в., а возможно еще и к VI в. до н. э. (городище № 3 станицы Ново-Джерелиевской). Но, повидимому, не все поселения возникают в это время. По имеющимся в нашем распоряжении в настоящее время материалам, часть из них возникла в более поздний период — эллинистическое время, что связано с оседанием и переходом к земледелию отдельных частей полукочевых и кочевых племен.²⁵

Основными занятиями оседлого населения Приазовья было земледелие, скотоводство и рыбная ловля, чему способствовали и естественные условия: широкие плодородные степи, прорезываемые степными реками, использовались в древности под пашни и пастбища. Земледелие, несомненно, было уже плужным. Как показывают находки, на городище «Чумяной редант» сеяли мягкую пшеницу, яровой ячмень, просо. Занятие земледелием у мэотов засвидетельствовано также Страбоном.²⁶ На это же указывают и частые находки на городищах жерновов.

Не меньшее значение, чем земледелие, имело и рыболовство. Азовское море уже в древности славилось изобилием рыбы и удобными для ее ловли местами. Ловле рыбы способствовала изрезанность восточного побережья Азовского моря заливами, многочисленными лиманами, протоками и гирлами, через систему которых впадали степные реки. Сюда из Азовского моря устремлялись многочисленные косяки рыб на нерест и кормежку. Страбон, описывая Вост. Приазовье, сообщает, что «при плавании вдоль берега первым от Танаиса, на расстоянии восьмисот стадиев будет так называемый большой Ромбит, в котором есть множество пунктов ловли

²⁰ ОАК, 1911, стр. 43—46; 1912, стр. 50.

²¹ В 1928 г. в станице Ново-Джерелиевской местными жителями при взятии земли из кургана было обнаружено погребение первых веков нашей эры. В другом кургане близ той же станицы была найдена узкогорлая римская амфора II—III вв. н. э.

²² Страбон, География, VII, 3, 17. ВДИ, 1947, № 4, стр. 201.

²³ Там же, XI, 2, 1; там же, стр. 209.

²⁴ Там же.

²⁵ М. И. Артамонов. Скифское царство в Крыму. Вестник Ленингр. ун-та, 1948, № 8, стр. 65—69.

²⁶ Страбон, География, XI, 2, 4, ВДИ, 1947, № 4, стр. 211.

рыбы, идущей на соление. Затем, на расстоянии еще восьмисот стадиев, — меньший Ромбит и мыс с рыбными ловлями, но меньших размеров. Одни имеют раньше островки пунктами отправления, а на малом Ромбите работают сами мэоты...»²⁷

Сведения эти находят полное подтверждение и в археологических памятниках. Мощные прослойки рыбных остатков, обнаруженные на описанных выше городищах, указывают на большие запасы рыбы, которые здесь хранились. Как известно, консервированная рыба (вяленая и соленая) была одним из главных предметов экспорта из Приазовья. На малом Ромбите Птоломей помещает город Азарabu.²⁸ Исследование городищ Приазовья проливает, таким образом, некоторый свет на материальную культуру мэотов, что дает возможность считать заселенной оседлыми мэотскими племенами не только узкую полосу Приазовья и низовья р. Кубани, но и среднее ее течение.

Дальнейшие работы по изучению памятников Вост. Приазовья позволят разрешить данный вопрос более определенно.

²⁷ Страбон. География, XI, 2, 4, ВДИ, 1947, № 4, стр. 210.

²⁸ Птоломей. Географическое руководство, V, 8, 26. ВДИ, 1948, № 2 стр. 244.

К. Ф. СМ И Р Н О В

САРМАТСКИЕ ПЛЕМЕНА СЕВЕРНОГО ПРИКАСПИЯ

(Доклад, прочитанный на заседании сектора скифо-сарматской археологии ИИМК 26 февраля 1949 г.)

Волжско-уральские степи, как и Предкавказье, были исконной территорией обитания наиболее крупных сарматских этнических групп, данные о которых зафиксированы письменными источниками. Здесь эти группы прошли процесс сложения и отсюда они распространились западнее Дона вплоть до Дуная.

Историю сарматов обычно начинают с V—IV вв. до н. э., когда впервые греческие авторы называют их «савроматами» (псевдо-Гиппократ, Геродот, псевдо-Скилак). Это был период, когда кочевое население обширных степей нашей страны вступило в стадию военной демократии. Социальный строй кочевников Поволжья и Приуралья приобретает особую окраску благодаря ярким пережиткам матриархата.¹

Наиболее ранние памятники культуры савроматов свидетельствуют о том, что уже в VI в. до н. э. на пространстве от Дона до Эмбы вполне сформировалась единая культура кочевников. На север область савроматских племен простирается до Куйбышева и Челябинска. Результаты полевых и теоретических исследований советских археологов, в противоположность точке зрения М. И. Ростовцева, не оставляют сомнений в тождестве савроматов с сарматами и в автохтонном развитии их Поволжско-уральской группы.² В своем тысячелетнем развитии они прошли четыре этапа развития, намеченных по археологическим данным. Хронология этих этапов и общая схема развития сарматской культуры дана Б. Н. Граковым.³ В кандидатской диссертации, посвященной последним двум этапам, я попытался уточнить их хронологию, передвинув датировку на один век вглубь, по сравнению с определением, данным П. Рау.⁴ В настоящей статье я делаю попытку дать картину развития сарматских племен и их объединений в Сев. Прикаспии в пределах намеченных четырех этапов: савроматской (VI—IV в. до н. э.), раннесарматской (IV—II вв. до н. э.), среднесарматской (I в. до н. э.— начало II в. н. э.) и позднесарматской (II—IV вв.).

Исследования П. Рау и И. В. Сеницына в Поволжье, О. А. Граковой и К. В. Сальникова в Приуралье и Зап. Казахстане дают основание пред-

¹ Б. Н. Граков. Пережитки матриархата у сарматов. ВДИ, 1947, № 3.

² Там же (там же, смотри более раннюю библиографию).

³ Там же.

⁴ К. Ф. Смирнов. Сарматские курганные погребения в степях Поволжья и Южного Приуралья. Доклады и сообщения истфака МГУ, вып. V, 1947.

полагать генетические связи родственных культур поздней бронзы — срубнохвалынской и андроновской — с культурой савроматов. На это намекают: а) обряд трупосожжения, отмеченный для эпохи бронзы в Саратовской⁵ и Челябинской областях,⁶ в районах, где этот обряд, правда в неразвитом виде, сохранился у отдельных сарматских племен вплоть до последних веков до нашей эры; б) некоторые общие формы позднебронзовой и раннесарматской керамики; в) каменные кольца в основании курганов Приуралья, относящихся к позднебронзовой и сарматской эпохам; г) наконец, антропологическое родство андроновцев и, частично, носителей срубной культуры с сарматами Саратовского Заволжья.⁷ Эти лишь за последние годы подмеченные археологами связи сарматов с более древним населением заслуживают специального изучения.

Жизнь пастуха и земледельца эпохи бронзы протекала поблизости от больших рек; савроматы-кочевники с более интенсивными формами кочевого скотоводческого хозяйства предпочитали широкие степные просторы.

В целом единая культура сарматов Поволжья и Приуралья, родственная скифской Сев. Причерноморья, уже на савроматской стадии делится по археологическим данным на две большие области: Куйбышевско-Уральскую, граница которой проходит по линии Куйбышев — Челябинск — Орск — Чкалов, и Поволжскую, с границей по линии г. Степной — р. Иловля — Саратов — Уральск — р. Ахтуба (рис. 28). В работах Б. Н. Гракова и П. Рау эти различия устанавливаются по погребальному инвентарю. Однако можно наметить приблизительные границы этих двух областей и по погребальному обряду. Так, в Куйбышевско-Уральской обл. часты случаи трупосожжения на месте (в могильной яме или под насыпью на древнем горизонте), трупоположения на древнем горизонте под насыпью, а также случаи необычной для этого времени северной ориентировки погребенных и пр. Последние две черты особенно характерны для погребений северных районов Челябинской обл.

Две родственные области распространения раннекочевнической культуры VI—IV вв. до н. э., очевидно, соответствовали двум тесно связанным племенным массивам.

В обеих областях формы погребальных сооружений не дают возможности выявить этнические различия в составе населения. Мы улавливаем в них лишь различия социального порядка: родоплеменную знать хоронят в обширных ямах, оборудованных деревом, с богатым и разнообразным инвентарем; рядовых членов рода с тем же набором инвентаря, но значительно более скромным по качеству и ценности — в небольших простых могилах, чаще всего впускных в курганы эпохи бронзы. Каждый такой курган обычно содержит несколько погребений и представляет собой усыпальницу одной семьи или группы сородичей. Коллективные совместные погребения чрезвычайно редки.

Несмотря на тесную генетическую связь савроматской и раннесарматской стадий развития изучаемой культуры, свидетельствующей о местных корнях происхождения основного сарматского этнического массива Сев. Прикаспия, вещественные источники говорят о каких-то больших, вероятно социальных и этно-политических, изменениях в сарматской среде IV—III вв. до н. э.

Это время можно считать началом еще совершенно неразработанной истории отдельных сарматских племен. На востоке китайцы, на западе

⁵ И. В. Синицын. Археологические раскопки на территории Нижнего Поволжья. Саратов. 1947, стр. 6 сл.

⁶ К. В. Сальников. Древнейшее население Челябинской области. Челябинск, 1948, стр. 34—35.

⁷ Г. Ф. Дебец. Материалы по палеоантропологии СССР (Нижнее Поволжье). Антропол. журнал, 1936, № 1, стр. 65—80; его же. Палеоантропология СССР. М.—Л., 1948, стр. 146—148, 167—171.

греки, вероятно, впервые узнают об отдельных сарматских племенах сирматов, сираков, аорсов и роксоланов.

Большое количество сарматских курганов свидетельствует о значительном увеличении населения Сев. Прикаспия. Подавляющее большинство вскрытых в Приуралье сарматских погребений относится как раз к этому



Рис. 28. Схема расселения отдельных племенных групп сарматов Сев. Прикаспия по археологическим данным.

1 — Поволжский сарматский р-н VI—II вв. до н. э.; 2 — Самаро-Уральский сарматский р-н VI—II вв. до н. э.; 3 — примерная граница северной, Челябинской группы сарматов IV—II вв. до н. э.; 4 — примерная граница южной, Орско-оренбургской группы сарматов IV—II вв. до н. э.; 5 — примерная граница Саратовской группы сарматов IV—II вв. до н. э.; 6 — примерная граница саратовской группы сарматов I в. до н. э. — II в. н. э.; 7 — примерная граница Астраханской группы сарматов I в. до н. э. — II в. н. э.

времени (прохоровская культура). В результате раскопок П. Рау в 1928—1929 гг. и И. В. Сеницына в 1939 г.⁸ значительное количество погребений прохоровской культуры стало известно и в Поволжье. Вместе с ростом населения волжско-приуральских степей идет процесс дальнейшей

⁸ И. В. Сеницын. Указ. соч.

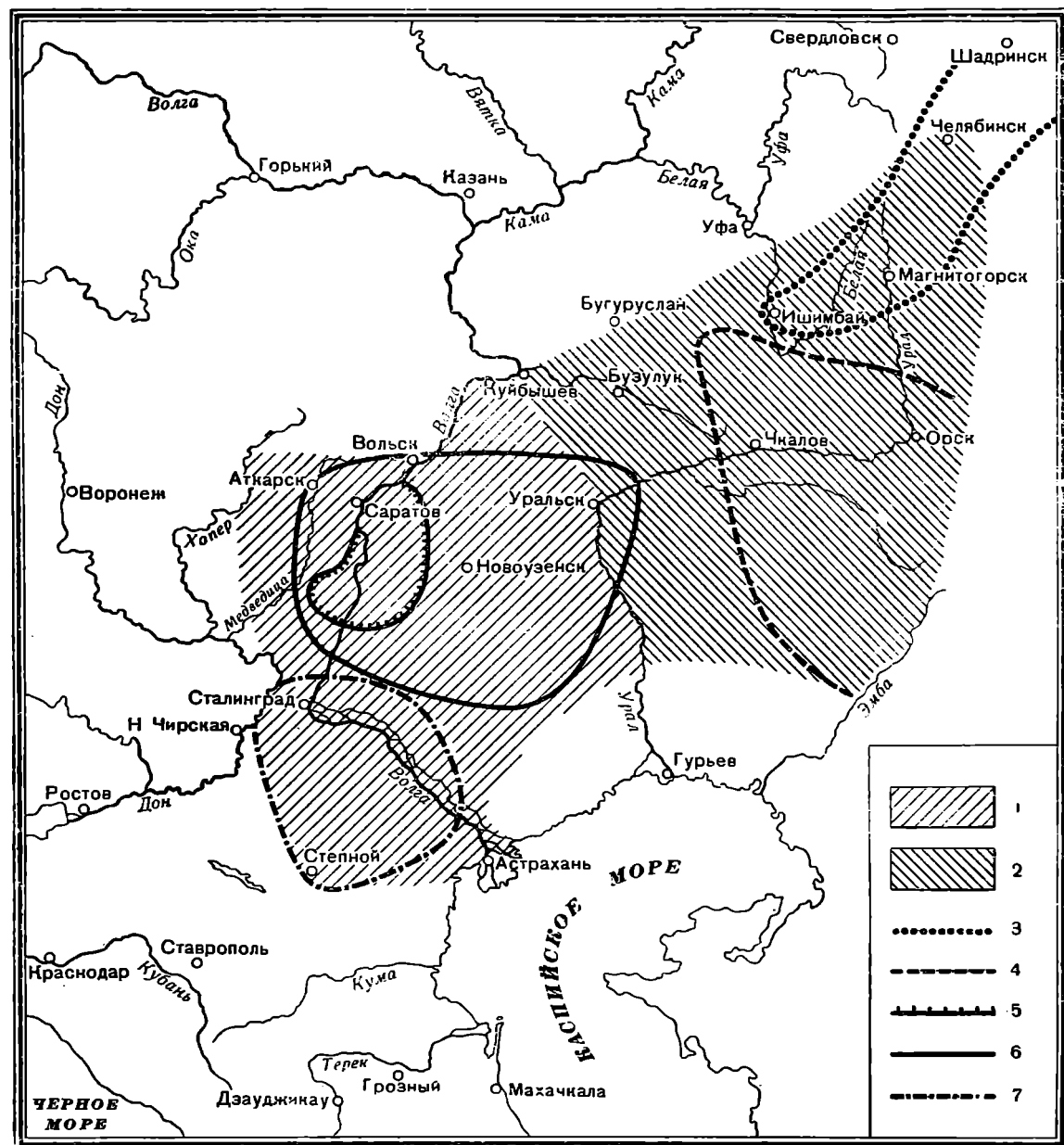
имущественной дифференциации сарматов, концентрация материальных богатств в руках отдельных родов, родо-племенной знати и военных вождей. В целом курганный могильник у с. Прохоровки представляет собой кладбище одного из богатых родов Приуралья.⁹

В районах сарматского расселения создаются племенные союзы во главе с аорсами, сираками и роксоланами, в состав которых, вероятно, включаются и чуждые этнические группы. Этническая картина поволжско-уральских степей в IV—II вв. до н. э. значительно усложняется. Курганные могильники рядового населения дают пять основных типов погребальных сооружений: 1) круглые или овальные могилы, 2) квадратные или широкие прямоугольные могилы, 3) катакомбы двух типов — с большими камерами и с узкими подбоями, 4) узкие прямоугольные или овальные могилы, 5) могилы с заплечиками. Каждый могильник состоит из погребений одного типа, или с преобладанием одного типа, или из группы типов, каждый из которых занимает на территории могильника определенное место.

Разнообразие погребальных типов отражает неоднородность племенных элементов сарматского общества. В целом погребальный обряд представляет развитие предшествующей сарматской стадии. Приуральская обл. по-прежнему сохраняет черты отличия от области Поволжской. Кроме указанных выше различий в погребальном обряде этих областей, следует добавить, что лишь для Приуралья характерны каменные кучи, вымостки над погребениями, каменные кольца вокруг них, тайники, обожженные глиняные площадки под насыпью. В обеих областях наряду с плоскодонными горшками древних форм широко распространяется характерная для кочевников лепная круглодонная керамика. Однако обе области имеют значительные различия в типах и в орнаментике этих сосудов: в поволжской группе значительно больше находок плоскодонных горшков и шаровидных или яйцевидных с узким цилиндрическим горлом; в приуральской группе господствует форма яйцевидных сосудов с коротким отогнутым наружу бортиком.

Внутри самой Приуральской обл. намечаются два этнических района: северный, челябинский, и южный, орско-чкаловский, восточные границы которого остаются еще невыясненными (рис. 28). Обнаруженные геологами летом 1948 г. сарматские вещи на дюнах степной речки Сагиз (западнее Эмбы) происходят, вероятно, из поселения прохоровской культуры¹⁰ и расширяют пределы Орско-Оренбургского района на юго-восток почти до Эмбы. В обряде курганных погребений первого района сохраняются все древние черты: труположения и трупосожжения на горизонте и в простых грунтовых ямах с земляными насыпями, сочетание южной ориентировки погребенных с северной. Отмеченные черты погребального обряда этого района, а также общность в керамике прослеживаются в погребениях того же времени, расположенных и далее на север — от Шадринска до Ялуторовска, Тюмени и Тобольска.¹¹ Эти курганы степей Зап. Сибири, как было отмечено П. А. Дмитриевым, родственны памятникам прохоровской культуры оренбургских степей (IV—II вв. до н. э.).¹²

⁹ М. И. Ростовцев. Курганные находки Оренбургской области эпохи раннего и позднего эллинизма. МАР, 37, 1918.

¹⁰ Среди подъемного материала имеются бронзовые стрелы и обломок каменного блюда с рельефным орнаментом прохоровского типа. Об этой находке мне любезно сообщил А. Формозов, передавший материалы в ГИМ.

¹¹ А. П. Зырянов. Курганы и городища в Шадринском у. Пермской губ. и находки в них. ЗУОЛЕ, т. VII, Екатеринбург, 1884, стр. 73—86; E. Heikel. Antiquités de la Sibirie Occidentale Helsingfors, 1894; П. А. Дмитриев. Мысовские стоянки и курганы Тюменского округа Уральской обл. Труды секции археологии РАНИОН, т. IV, М., 1928, стр. 180 сл.

¹² Там же, стр. 188—190.

Для главного Орско-Чкаловского района более характерны труположения в больших и нешироких прямоугольных и овальных ямах с каменными кольцами вокруг основных могил, каменные кучи и глиняные обожженные площадки над могилой, облицовка могильных стенок плетнем, распространенность погребений в катакомбах, редкие могилы с заплечиками, южная ориентировка, меловая подсыпка.

В то же время Приуральская группа племен прохоровской культуры оказала воздействие на развитие Поволжской группы, у племен которой распространяется пришедшая из Приуралья новая форма могилы — катакомба, обильная меловая посыпка дна могилы, прохоровские типы длинных и коротких мечей, большие зеркала с валиком по краю, алебастровые туалетные флаконы, наиболее ранние образцы которых найдены в Нежинской группе курганов Приуралья.¹³ Прохоровская культура становится характерной для сарматов Сев. Прикаспия в целом.

В Поволжье могилы с вещами и обрядом прохоровской культуры пока известны только на территории Саратовской обл. Они располагаются на берегах степных речек Большого и Малого Карамана, Еруслана, Большой и Соляной Кубы, Торгуна и на правом берегу Волги, в бассейне р. Иловли. В этом районе расположена единая компактная группа сарматских могил III—II вв. до н. э. (рис. 28). Погребения этой группы, единые по своему обряду и особенно по составу инвентаря, дают все пять типов могильных ям. Преобладают катакомбы с большими камерами и узкими подбоями и простые неширокие прямоугольные или подовальные ямы. Реже встречаются круглые, широкие, прямоугольные или квадратные ямы и ямы с заплечиками. Много впускных погребений, очевидно семейно-родового характера, в одном кургане. Имущественная дифференциация, по известным нам материалам из сарматских могил III—II вв., выражена в Поволжье значительно слабее, чем в Приуралье.

Особенностью Саратовской группы прохоровской культуры являются погребения в дощатых гробах кенкольской конструкции и в долбленых колодах. Значительный территориальный разрыв между основной Чкаловской и Саратовской группами прохоровской культуры — результат слабой изученности промежуточных районов. Более поздние сарматские курганы I в. до н. э. — I в. н. э., расположенные вокруг Уральска, по рекам Деркулу, Чегану и Уралу, целиком входят в Саратовскую группу, что дает возможность предполагать существование единой Поволжской группы прохоровской культуры от Волги до Уральска.

Какие причины обеспечивали культурный и, очевидно, политический приоритет приуральских сарматов на этой стадии их развития? Может быть, главным фактором было родство, непосредственное соседство и экономические, политические и культурные связи сарматов с народами Средней Азии и в первую очередь с Хорезмом.¹⁴ Археологические данные IV—II вв. до н. э. и последующих 4—5 веков свидетельствуют об этих связях сарматов с конфедерацией массагетских племен, причем следует подчеркнуть, что сарматы ни в культурном, ни в социально-политическом отношении не растворялись в хорезмийской массагетской среде, а, подобно скифам, представляли самостоятельный социальный, этно-политический и культурный массив. Об этом свидетельствуют исторические и еще более — вещественные источники. Сарматская материальная культура постепенно теряет свой скифоидный облик, каковой она имела на савроматской стадии (родство звериного стиля, общие формы оружия — мечей,

¹³ Б. Н. Граков. Курганы в окрестностях поселка Нежинского Оренбургского у. по раскопкам 1927 г. Труды секции археологии РАНИОН, т. IV, М., 1928, табл. VII, рис. 4.

¹⁴ С. П. Толстов. По следам древнехорезмийской цивилизации. М.—Л., 1948, стр. 102, карта 2; его же. Древний Хорезм. М., 1948, стр. 17—18, 220—221.

стрел, формы бронзовых зеркал и пр.), и все более и более приобретает черты, роднящие ее с культурами сибирских и среднеазиатских народов.

В поволжско-уральских степях появляются новые формы керамики, имеющие общие черты с хорезмийской. Прямые параллели между предметами из сарматского погребального инвентаря и вещами, добытыми при раскопках крепостей Хорезма, мы находим в металлических украшениях, наборах стеклянных и каменных бус. Появляются общие черты в вооружении и военном деле сарматов и Хорезма: широко распространяется длинный всаднический меч прохоровского типа, подчеркивающий усиление роли конного боя. Сарматы, как отметил С. П. Толстов, издревле были связаны с массагето-хорезмийским кругом народов и наличием гинекократических учреждений, а также особой ролью культа огня, ярко проявляющихся в погребальном обряде. В погребальном ритуале сарматов явно заметна борьба двух традиций — древнего местного обряда трупосожжения под курганами и зороастрийского ритуала, связанного, как думает С. П. Толстов, со стремлением предохранить священную стихию земли от соприкосновения с трупом. Отсюда засыпка дна могилы мелом, известью, подстилка из бересты, прутьев и пр., в противоположность костру, углям и золе.

В эволюции погребального обряда сарматов четко прослеживается вытеснение засыпки могилы горячими углями с погребального костра, разведенного у открытой могилы, посыпкой дна могилы и покойника мелом. В первые века нашей эры второй обряд почти целиком вытесняет более древний ритуал очищения трупа огнем. В Поволжье это явление прослеживается особенно наглядно, причем засыпка могилы горячими углями более характерна для погребений в традиционных широких прямоугольных ямах, а густая меловая посыпка связана главным образом с новым для IV—III вв. до н. э. типом погребения — в катакомбах. Это явление вместе с увеличением числа погребальных типов, пожалуй, подтверждает мысль о возможности значительного включения в древнюю савроматскую среду Сев. Прикаспия новых родственных этнических групп из более восточных областей ранних кочевников Приаралья и Семиречья.

Отдельные элементы прохоровской культуры (мечи прохоровского типа) распространяются далеко на восток вплоть до Алтая и Минусинской котловины, переданные, вероятно, близкими к сарматам племенами мысовской культуры.

В результате этих взаимосвязей и племенных передвижений, вызванных особенно политическими событиями в Монголии и Средней Азии (подъем государства Хунну и его борьба с юэчжи и усунями во II в. до н. э.), в сарматских районах Сев. Прикаспия в последние века до нашей эры появляются такие элементы культуры, которые находят себе параллели в памятниках кочевников Семиречья.

Возможно, что само применение в погребальном обряде сарматов IV—III вв. до н. э. катакомбы происходило под влиянием применения древних катакомбных могил племенами Средней Азии. В VII—IV вв. до н. э. кочевники, жившие по Яксарту (Сыр-Дарье), хоронили своих покойников в катакомбах. А. Н. Бернштам считает, что эти могилы принадлежали сакам.¹⁵ Усуньские могилы последних веков до нашей эры в долине р. Чу и у оз. Иссык-Куль, близ г. Каракола (Киргизская ССР) содержат керамику, очень близкую по формам сарматской из Поволжья и Приаралья.¹⁶ Мелкие нашивные золотые бляшки из буранинской группы этих курганов характерны и для сарматов.¹⁷ Прослеживаются общие

¹⁵ А. Н. Бернштам. Археологические очерки Сев. Киргизии. Фрунзе, 1941, стр. 30.

¹⁶ М. В. Воеводский и М. П. Грязнов. Усуньские могильники на территории Киргизской ССР. ВДИ, 1938, № 3, стр. 170, рис. 37, 41, 45.

¹⁷ Там же, стр. 170.

черты культуры усуней с культурой приуральских сарматов и в погребальном обряде: каменные кольца вокруг могил и каменные кучи над могилами.

Наконец, уже в последние века до нашей эры прослеживается связь Поволжской группы сарматов с проникшими в середине I в. до н. э. в верховьях р. Таласа северными гуннами, памятником культуры которых, по А. Н. Бернштаму, является Кенкольский могильник.¹⁸ Весь инвентарь погребений этого могильника, форма катакомб, монголоидные черепа погребенных отличаются от сарматских. Однако нельзя не отметить указанные впервые И. В. Синицыным¹⁹ поразительные аналогии в конструкции дощатых гробов Кенкольского могильника и других сарматских погребений Заволжья. И. В. Синицын считает, что «эта конструкция гроба безусловно пришла в степи Нижнего Поволжья в связи с ранним движением гуннов на запад». Однако такому категорическому утверждению противоречат даты. В Поволжье большинство могил с дощатыми гробами относится к прохоровской культуре III—II вв. до н. э. (хотя есть и более поздние), тогда как Кенкольский могильник датирован А. Н. Бернштамом временем не ранее I в. до н. э.—II в. н. э.²⁰

Все же факт наличия связи сарматов Сев. Прикаспия с населением Таласской долины остается в силе, и вполне вероятно, что среди курганов кенкольского типа имеются и более ранние, относящиеся к периоду борьбы гуннов с юэчжи и усунями (конец III—II вв. до н. э.), когда гунны впервые появляются в восточных районах Средней Азии. Втульчатые железные стрелы, найденные в кенкольских могилах, в погребениях Поволжья и Сев. Кавказа, наибольшее распространение приобретают как раз в III—II вв. до н. э., а в I в. до н. э. вытесняются черешковыми. О связях сарматов с гуннами свидетельствует также находка во втором Пазырыкском кургане (Алтай) серебряного зеркала с конической выпуклостью в центре и валиком по краю.²¹ Этот тип зеркала появляется в сарматских районах Поволжья и Прикубанья с I в. до н. э.

Сохраняя старые связи с восточными соседями, поволжско-уральское сарматское племенное объединение конца IV—III вв. до н. э. приходит в тесное соприкосновение со своими соседями на западе. Вероятно, в конце IV в. до н. э. начинается постепенный переход крупных сарматских групп через Дон.

В § 68 Перипла, приписываемого Скилаку (вторая половина IV в. до н. э.), упоминается в Европе племя сирматов близ Танаиса, т. е. на правом берегу Дона (SC, I, стр. 85). Сирматы, вероятно, близкие предкавказским сиракам, были предвестниками сарматского движения на Запад.

Когда началось передвижение сарматов из-за Дона на запад, в родственной поволжским сарматам савромато-мэотской среде Сев. Кавказа появляются северокаспийские сарматские черты в погребальном обряде и в инвентаре. Прохоровские типы вещей (мечи, зеркала, украшения) начинают встречаться на Маныче, в Прикубанье, Ставропольщине и в центральных районах Сев. Кавказа. Изучение археологических источников Среднего Прикубанья III—II вв. до н. э. выявляет процесс сарматизации синдо-мэотского населения западных районов Сев. Кавказа, происшедший в результате тесного общения со степью и позже значительного проникновения сюда сарматских племен с севера. Земли экономически и культурно более развитых мэотов и синдов Прикубанья и Тамани, города

¹⁸ А. Н. Бернштам. Кенкольский могильник. Л., 1940.

¹⁹ И. В. Синицын. Археологические раскопки на территории Поволжья. Саратов, 1947, стр. 13—14.

²⁰ А. Н. Бернштам. Археологические работы в Казахстане и Киргизии. ВДИ, 1939, № 4, стр. 177—178; его же. Кенкольский могильник, стр. 27—28.

²¹ С. И. Руденко. Второй Пазырыкский курган. Л., 1948, табл. XXIII, 1.

Сев. Причерноморья с их скифским окружением, горные перевалы и пути, соединяющие древние культурные центры Закавказья со степью, привлекают внимание жаждущих обогащения северных варваров, создававших большие племенные союзы, способные на крупные военные предприятия, направленные против более развитых народов.

Глухие свидетельства античных писателей о сарматских районах между Волгой и Аральским морем, особенно для ранних стадий, отнюдь не служат доказательством второстепенной роли поволжско-уральского центра племенного массива в обширном сарматском море. Наоборот, данные письменных источников подтверждают образование наиболее ранних крупных союзов сарматских племен не только на равнинах Предкавказья, но и в северных степях от Дона до Приаралья. Во II в. до н. э. начинается сарматский период в истории южных районов нашей страны. В степях между Доном и Днепром сарматы постепенно вытесняют основную массу скифов в более северные и приморские районы, заставив их перенести центр своего государства в Крым. Во II в. до н. э. завершается сарматизация мэотского населения Прикубанья. Греко-римские и китайские источники именно во II в. до н. э. называют одни и те же сарматские племенные союзы, характеризуя их как крупные политические объединения.

Группа племен Сев. Прикаспия представляла собой основу аорской военно-демократической конфедерации, созданной, вероятно, еще в конце IV — начале III в. до н. э., что нашло свое отражение в активных действиях сарматов на Танаисе.

Наиболее раннее указание на аорсов-яньцаев имеется в китайских хрониках. В сочинении Сы-Ма-цзяня «Ши-Цзи» (Исторические мемуары) приведены сведения китайского путешественника Чжан-цзяня о владении Яньцай (китайская транскрипция аорсов, по Ф. Хирту). Эти сведения относятся к 138—126 гг. до н. э. (первое путешествие Чжан-цзяня в Среднюю Азию):

«Яньцай лежит почти в 2000 ли от Кангюя на СЗ. И это кочевое владение в обычаях совершенно сходно с Кангюем. Войска более 100 000. Лежит при большом озере, которое не имеет высоких берегов. Это есть Северное море». ²²

Таким образом, китайский источник характеризует аорсов-яньцаев как сильное и обширное объединение кочевников, способных выставить огромное войско. Большинство исследователей локализует страну Яньцай близ Аральского моря. С. П. Толстову не без оснований представляется маловероятной локализация Яньцай в Сев. Приаралье; более правдоподобно определение центра Яньцай в Сев. Прикаспии (на основании свидетельств истории младших Хань, Хоу Хань-шу CXVIII, стр. 13а). ²³

Чкаловско-Орская область сарматских погребений, наиболее богатых и выразительных в IV—II вв. до н. э., по нашему представлению, являлась центром обитания обширного объединения племен во главе с аорсами-яньцаями, господствовавшими на землях от Аральского моря до Дона на западе и до восточных районов Сев. Кавказа на юге. Распространение территории этого союза из Южного Приуралья на запад выразилось в распространении в Поволжье прохоровской культуры.

Страбон, наиболее вероятным источником которого был Перипл Артемидора Эфесского ²⁴ (конец II в. до н. э.), помещает между Мэотидой и Каспийским морем племена аорсов и сирафов, владения которых доходили

²² И. Бичурин. Собрание сведений о народах, обитавших в Средней Азии в древние времена, т. III. СПб., 1851, стр. 6.

²³ С. П. Толстов. Древний Хорезм, стр. 21 (текст и ссылка № 3).

²⁴ М. И. Ростовцев. Скифия и Боспор, стр. 56.

до Кавказских гор; причем аорсы жили по Танаиду, а сираки, по Ахардею (Манычу).²⁵ Предкавказские аорсы и сираки в I в. до н. э. представляли крупную политическую силу, принимая участие в междоусобной борьбе на Боспоре. Аорсы, живущие в низовьях Дона, выставили Фарнаку 200 000 всадников. Говоря об этих сираках и аорсах, живших между Мэотидою и Каспийским морем, Страбон сообщает: «Аорсы и сираки, кажется, беглецы из среды живущих выше (ἄνωτέρ) народов... и они севернее аорсов».²⁶ Это испорченное место в тексте Страбона (после слова ἄνωτέρω Мейнке указывал на лагуну), весьма важное для вопроса происхождения предкавказских аорсов, по-разному трактуется исследователями.

Л. А. Мацулевич, подчеркивая свидетельство Страбона о родстве иверов, живших в горных областях Грузии, с сарматами и скифами, пишет: «Говоря о шираках и аорсах, он (т. е. Страбон.— К. С.) отмечает, что они «кажется, беглецы из племен, живших выше», т. е., повидимому, тех же иверов.²⁷ «Верхних аорсов», которые «владели более обширную страну и господствовали, можно сказать, над наибольшею частью Каспийского побережья»,²⁸ Л. А. Мацулевич называет предгорными и локализует в предгорьях Вост. Кавказа, связывая их с абзоями и арзоями, упомянутыми Плинием.

Академик Я. Н. Манандян совершенно иначе понимает неясное место у Страбона, давая более свободный перевод: «Эти аорсы и сираки, повидимому, были изгнанниками живших повыше к северу... глубже к северу жили аорсы».²⁹ «Верхние аорсы» у него — «аорсы, жившие глубже к северу».

Не отрицая родства некоторых сарматских племен с местными племенами Сев. Кавказа, я также склонен видеть в «верхних аорсах» более северные племена, т. е. те сарматские племена Артемидора, которые жили в неизведанных странах севернее, вернее северо-восточнее и восточнее Танаиса,³⁰ т. е. сарматов Сев. Прикаспия, носителей прохоровской культуры.

Эти прикаспийские аорсы, объединив вокруг себя племена от Аральского моря до предгорий Вост. Кавказа, были, как нам кажется, основными агентами в караванной торговле между степями, с одной стороны, и армянами и мидянами — с другой. Страбон³¹ подчеркивает богатство «верхних» аорсов как следствие этой торговли. Сведения Чжан-цзяня и Страбона об их обширных владениях, о способности выставить большое войско, об активной торговле и богатстве находятся в прямом соответствии с наиболее выразительными памятниками прохоровской культуры Южного Приуралья, с находками в них предметов восточного импорта. Аорсы не ограничивались торговыми связями с народами Закавказья. В их руках был древний путь из Сев. Причерноморья через Поволжье на восток — в Среднюю Азию и Китай. Отсюда становятся еще более понятными те общие черты в культуре сарматов Прикаспия, с одной стороны, и племен Средней Азии и Сибири — с другой, связи, которые

²⁵ Страбон, XI, 2, 1.; XI, 5, 8.

²⁶ ВДИ, 1947, № 4, стр. 224.

²⁷ Л. А. Мацулевич. Аланская проблема и этногенез Средней Азии. СЭ, VI—VII, стр. 132.

²⁸ Страбон, XI, 5, 8. SC, стр. 148 (пер. П. И. Прозорова).

²⁹ Я. Н. Манандян. О некоторых проблемах истории древней Армении и Закавказья. Ереван, 1944, стр. 65. Так же понимает это место E. Minns («Scythians and Greeks», стр. 128).

³⁰ Артемидор признал дальнейшие страны неизведанными, сообщая только, что вокруг Танаида по направлению к северу живут сарматские племена (SC, II, стр. 168).

³¹ Страбон, XI, 5, 8.

прослеживаются, начиная с раннесарматской стадии и позже. В южных районах аорского союза, т. е. в прикаспийских землях Сев. Кавказа, жили, вероятно, смешанные племена, состоявшие из древнейших аборигенов и северных пришельцев, каковыми и являются утидорсы и, может быть, абэоя Плиния.³² Раскопки могильника у с. Тарки в Дагестане (близ Махач-Калы), произведенные в 1947 г. Е. И. Крупновым и в 1948—1949 гг. мною, дали памятники смешанной культуры, в которой преобладают элементы сарматской культуры Сев. Прикаспия.

Другой крупный союз племен — сиракский — объединял сарматские племена на территории северокавказских равнин от Кубани вплоть до Маныча-Ахардея, в долине которого, вероятно, и был центр собственно сиракских племен.³³

О тесных связях и родстве некоторых сиракских племен с племенами Сев. Прикаспия и, в частности, Поволжья может, кажется, свидетельствовать не только указанное выше место труда Страбона, но и археологические факты. В инвентаре нескольких сарматских погребений с Маныча имеются мечи прохоровского типа.³⁴ и ³⁵ В кургане у хутора Веселого, расположенного на Манычском канале, вместе с таким мечом был найден бронзовый шлем латенского типа,³⁶ совершенно аналогичный шлему из кургана Д-22 у с. Бородаевки Саратовской обл. Несколько известных сарматских сосудов, происходящих из манычских курганов, также аналогичны поволжским. В бассейне среднего течения Кубани, где, вероятно, в последние века до нашей эры над оседлым мзото-сарматским населением установили свое господство кочевники-сираки, с I в. до н. э. появляются могильники с явно поволжскими типами погребений, а в инвентаре сарматских курганов Прикубанья появляются чуждые мзотской среде вещи.

I в. до н. э. может быть поистине назван веком сарматского триумфа в Сев. Причерноморье, когда процесс сарматизации местного населения, происходивший в результате вековых взаимодействий, общений и перемещений сюда крупных групп населения из-за Дона и Волги, приводит к созданию единой культуры у народов, расселенных от порогов Днестра и гор Сев. Кавказа до каменистых степей Приуралья.

В Сев. Прикаспии в это время происходит значительное стирание локальных черт культуры Поволжской и Приуральской групп сарматских племен, усиление значения племен Саратовской группы, в которой на первое место выходят племена, оставившие нам так называемые диагональные погребения.

На среднесарматской стадии развития (I в. до н. э.—начало II в. н. э.) отдельные племенные группы Сев. Прикаспия сохраняют в погребальном обряде свои специфические черты, пестроту погребальных типов, отражающих различия их происхождения.

Выделенные нами пять основных погребальных типов распределяются территориально следующим образом: узкие прямоугольные могилы и катакомбы обоих типов встречаются на всей обследованной территории от г. Степного на юге до Аткарска на севере и Чкалова — Ишимбаево на востоке. Количество катакомб значительно увеличивается, причем катакомбы с большими камерами, содержащими коллективные погребения (семейные), имеют, как правило, индивидуальные курганные насыпи; узкие прямоугольные и подбойные могилы, как на предшествующей стадии, иногда встречаются группами в одном древнем кургане.

³² Плиний. NH, VI, § 36.

³³ Страбон. XI, 5, 8.

³⁴ ВДИ, 1938, № 3, стр. 249; Археологич. работы на новостройках.

³⁵ ИГАИМК, вып. 109, стр. 209, рис. 195.

³⁶ ИГАИМК, вып. 109, стр. 207, рис. 191, б. 7.

В Приуралье и степях между Доном и Волгой, южнее Сталинграда, известны в I в. до н. э.— I в. н. э. только эти два типа погребений. Последняя область, ограниченная треугольником находок (г. Степной — район Сталинграда — р. Ахтуба, образующая дельту Волги), заслуживает особого внимания. В этой области сохраняется в чистом виде наиболее характерный обряд погребений предшествующей стадии, а антропологический тип населения в целом отличается от более северного, саратовского. Изученные Г. Ф. Дебецом черепа из сарматских погребений последних веков до нашей эры и первых веков нашей эры Астраханщины и Саратовского Заволжья различаются не хронологически, а территориально.

Погребения Саратовского Заволжья дают главным образом «андроновский» антропологический тип, перенесенный сюда племенами Казахстана, погребения Астраханского района — тип европеоидных брахикефалов с черепами небольших размеров. Последний тип Г. Ф. Дебец гипотетически сопоставляет с брахикефалами катакомбных погребений эпохи бронзы,³⁷ а Т. А. Трофимова — с памиро-ферганским типом, характерным для сарматской эпохи Южного Приуралья (черепа из прохоровских и урал-сайских курганов) и Средней Азии.³⁸ Обмеренные Дебецом деформированные черепа из позднесарматских подбойных могил у слободы Карповки (на середине линии Сталинград — Калач) также сближаются с антропологическим типом волжской дельты.³⁹

Как в Саратовской, так и в Астраханской группах встречаются черепа обоих типов, что соответствует сосуществованию в Саратовской группе астраханских типов погребений, а в Астраханской группе — саратовских (последние известны пока лишь для позднесарматской стадии). Да это и понятно при соседстве и тесном общении между племенами обеих областей.

По материальной культуре Астраханская группа как на среднесарматской стадии, так и позднее, с одной стороны, близка к Приуральской (форма зеркал, костяных ложечек, керамики), с другой — к Таркинскому могильнику Дагестана. Раскопки этого могильника в 1948 г. дали очень много общего в керамике: красноглиняные сосуды, близкие формы мисок и кувшинов с зооморфными стилизованными ручками.⁴⁰

Приведенные факты еще более убеждают нас в том, что близкие по культуре сарматские районы Сев. Дагестана, Астраханщины и Южного Приуралья были владениями аорсов, описанных Страбоном, и родственных им племен.

В II—I вв. до н. э., когда руководящую роль среди сарматов Предкавказья играли сираки и аорсы, в степях Саратовского Поволжья выдвинулась новая группа племен, которую я связываю с роксоланами.⁴¹

В Саратовской группе I в. до н. э.— I в. н. э. мы видим те же пять погребений, среди которых три типа выявлены преимущественно на этой территории: 1) широкие прямоугольные могилы с заплечиками, 2) широкие прямоугольные или квадратные могилы с диагональным расположением костяков, 3) круглые могилы. Могилы с заплечиками, где костяки лежат головой на юг, для раннесарматской стадии известны и в Приуралье

³⁷ Г. Ф. Дебец. Материалы по палеоантропологии СССР (Нижнее Поволжье). Антропол. журнал, 1936, № 1; его же. Палеоантропология СССР, М.—Л., 1948, стр. 167—171.

³⁸ Т. А. Трофимова. Кронеологический очерк татар Золотой Орды. Антропол. журнал, 1936, № 2.

³⁹ Г. Ф. Дебец. Палеоантропология СССР, стр. 170—171.

⁴⁰ Е. И. Крупнов. Археологические работы на Сев. Кавказе в 1947 г. КСИИМК, вып. XXVII; К. Ф. Смирнов. Новые данные по сарматской культуре Сев. Кавказа. КСИИМК, вып. XXXII.

⁴¹ К. Ф. Смирнов. О погребениях роксоланов. ВДИ, 1948, № 1, стр. 213 сл.

(в Нежинской группе курганов). Происхождение этого вида погребений неясно. Они неизвестны в савроматское время. Все могилы этой формы, встречающиеся в районах, лежащих к западу от Волги (у пос. Гусевки на р. Иловле и тем более в районе г. Степного), судя по инвентарю, являются более поздними (две могилы в группе курганов «Три брата» у г. Степного относятся к позднесарматской стадии).

О генезисе обряда погребений с применением круглых и квадратных могил и диагональным положением костяков, об их родстве между собой по погребальному обряду я писал в статье о роксоланах. Племена, оставившие эти могилы, были потомками местного савроматского населения.

Из опубликованных И. В. Синицыным сарматских погребений Поволжья мы узнаем о появлении диагональных погребений в Саратовском Заволжье уже на раннесарматской стадии.¹² Центральной областью распространения диагональных погребений на среднесарматской стадии были правобережные и левобережные степи Поволжья — от Саратова на севере и почти до Сталинграда и устья р. Узень на юге и Уральска на востоке. Одно диагональное погребение известно также близ Челябинска, по данным раскопок К. В. Сальникова в 1949 г. Курганы с диагональными погребениями образуют или отдельные группы, или располагаются растянутой цепью на возвышенностях среди других курганов, как бы господствуя над ними. Погребения в круглых могилах, как разновидность диагональных, сосредоточены в Заволжье, в центре основного района с диагональными погребениями; к началу нашей эры они исчезают. Оба типа погребений составляют около 40% всех сарматских погребений Саратовской группы.

Кочевнические погребения степной части Украины среднесарматской стадии, т. е. находящиеся на территории страбоновских роксоланов, идентичные поволжским по обряду и инвентарю, дали материал, позволивший мне выдвинуть предположение о поволжском происхождении погребенных в этих курганах людей и определить курганы как роксоланские. В результате полевых работ Института археологии АН УССР на Украине стал известен новый пункт с курганами, содержащими диагональные погребения (курганная группа на р. Молочной, у с. Н.-Филипповка Н.-Васильевского района Запорожской обл.; раскопки Т. Г. Оболдуевой в 1947 г.).

Передвижение роксоланов — ревоксиналов, авангардных сарматоаланских племен, начавшееся не позднее II в. до н. э., приводит в конце II в. — начале I в. до н. э. к занятию сарматами южных степных районов между Днестром и Доном.

Вероятно, роксоланский союз объединял во II — I вв. до н. э. сарматские племена и остатки скифских племен Левобережной Украины на территории от Днепровских порогов до заволжских степей. В рамках роксоланского союза завершается сарматизация южных районов Левобережной Украины.

Аланы, ставшие известными греко-римскому миру в середине I в. н. э. и на Нижнем Дунае, и по Дону, и в центральных районах Сев. Кавказа, вызревали как самостоятельная политическая и военная сила внутри сарматской конфедерации III — II вв. до н. э., возглавленной аорсами. Первые исторические известия об аланах застают их на тех же местах, где до того времени жили аорсы. Исключением, пожалуй, являются только центральные районы Сев. Кавказа.

Опять мы имеем хронологическое совпадение известий об аланах, как и об аорсах, и в греко-римских и в китайских источниках. «История младшей династии Хань» (25—221 гг. н. э.) сообщает: «Владение Яньцай пере-

¹² Погребение № 18 из кургана Е 15 у хутора Шульц на Торгуне. И. В. С и н и ц ы н. Сарматская культура Нижнего Поволжья. СА, 1946, № 8, М.—Л., стр. 88, рис. 15.

именовалось Аланья, состоит в зависимости от Кангюя». ¹³ Иосиф Флавий указывает на «скифское» (в его понятии — туземное) племя алан по Танаису и у Мэотиды. ⁴⁴ Известие относится к 68 г. н. э., когда аланы произвели опустошительное нашествие на Закавказье, пройдя через Кавказские ворота (Дарьяльское ущелье). Амвросий, говоря о походе алан в 133 г. против мидян через Каспийские ворота, также указывает, что они населяли скифский Танаид и пограничные с ним места и Мэотидские болота. ⁴⁵

Коренными землями алан Аммиан Марцеллин называет бесконечные степи Скифии за Танаидом; ⁴⁶ в другом месте он сообщает: «Близ поселений амазонок живут аланы, обращенные к востоку и рассеянные между многолюдными и обширными племенами». ⁴⁷ От римского поэта Лукана, современника Нерона, мы узнаем, что аланы принимали участие в войне против Рима на стороне Митридата. Преследуя алан, Помпей стремился к «Каспийским запорам», т. е. Дербентскому проходу, через который, вероятно, прошли аланы с севера. Таким образом, наиболее ранний поход аланов в Закавказье совершился по тому пути, по которому аорсы вели караванную торговлю. Вероятно, не позднее конца I в. н. э. аланы, издавна жившие на территории обширного аорского союза, начинают осуществлять свою гегемонию над сарматскими племенами Подонья, Поволжья и центральных районов Сев. Кавказа, овладев Кавказскими, иначе Аланскими, воротами (Дарьяльское ущелье).

Китайские источники, отсждествляющие владения Яньцай и Аланья, согласуются со свидетельством Птолемея об аланорсах, живших у Аральского моря, т. е. в восточных пределах страны аорсов-яньцайцев. И нам не кажется выдумкой, вопреки мнению Ю. Кулаковского, сообщение Птолемея об Аланских горах, в которых Мюлленгоф и Томашек видели южные отроги Урала, т. е., по нашему представлению, древние районы обитания аорсов. ⁴⁸

На территории основной Сарматии, т. е. азиатской, дело шло не столько о большой волне передвижений, сколько о политической перегруппировке, приведшей к усилению значения северокавказских и волго-донских сарматских племен.

Археологические данные I в. н. э., времени, когда на первый план истории Сев. Причерноморья и Сев. Кавказа выдвигаются аланы, не меняют наших представлений об этнографической картине Сев. Прикаспия, но зато они свидетельствуют об усилении значения Поволжской роксоланской группы аланов, о подъеме их хозяйства и культуры, вызванных укреплением связей с империей Кушанов, с одной стороны, и Сев. Причерноморьем — с другой.

Диагональные погребения отличаются от прочих большей тщательностью в устройстве и отделке могилы, большим богатством инвентаря и его количественным преобладанием в могилах этого типа.

К I в. н. э. семейно-родовые курганы с впускными погребениями сородичей окончательно заменяются насыпями над могилами, обычно предназначенными для одного покойника, изредка для нескольких.

Воинственный характер населения степей подтверждается составом инвентаря мужских погребений. Стрелы иногда встречаются и в женских

¹³ И. Бичурин. Собрание сведений о народах, обитавших в Соединенной Азии в древнейшие времена, т. III. СПб., 1851, стр. 121; Хоу-Хань-шу, СХУІІІ, стр. 13а.

⁴⁴ В. Латышев. SC, I, стр. 484 И. Флавий. О войне иудейской, VII, 7, 4. SC, II, стр. 351.

⁴⁶ А. Марцеллин. XXI, 12. SC, II, стр. 339.

⁴⁷ А. Марцеллин. XXXI, 13. SC, II, стр. 340.

⁴⁸ Ю. Кулаковский. Аланы по сведениям классических и византийских писателей. Киев, 1899, стр. 14.

захоронениях. Сарматский воин северокаспийских степей попрежнему выступает перед нами, как конный или пеший лучник. Однако в I в. до н. э. происходит как будто временная замена длинного всаднического меча коротким мечом с кольцевым навершием, близким скифскому акинаку. В составе наступательного оружия исчезают копья. Рядовые сарматские воины, подобно скифам, были легко вооруженными лучниками. Такая же картина наблюдается и в сарматских областях Украины и Прикубанья. Очевидно, основной контингент тяжело вооруженного конного войска на этом этапе составляли имущие воины, образующие дружины вокруг племенных вождей, насколько можно судить об этом по богатым погребениям «золотого кладбища» Средней Кубани.

Богатые погребения племенной аристократии среднесарматской стадии истории Сев. Прикаспия нам не известны. Однако уже в I в. н. э. в рядовых погребениях Поволжья вновь начинает появляться длинный и тяжелый всаднический меч, длинные луки с крупными стрелами, чаще встречаются конские удила. К концу II в. происходит полная замена легкого сарматского вооружения тяжелым всадническим. Этот новый комплекс вооружения кавалерии сармато-аланских племен был близок массагетско-хорезмийскому.

Появление в Поволжье красноглиняной лощеной керамики, близкой кушанской, очевидно, стоит в прямой связи с культурным и экономическим общением Поволжья со Средней Азией. Среди темной лощеной керамики Поволжья имеются формы сосудов, главным образом кувшинов, родственные сосудам кангюйской культуры последних веков до нашей эры.⁴⁹ Близка поволжской также керамика (особенно кубки с зооморфными ручками) из ташкентских могильников культуры Каунчи II, датированной А. И. Тереножкиным и Т. Г. Оболдуевой I—II вв. н. э.⁵⁰

С I в. до н. э. происходит значительная унификация материальной культуры поволжских сарматов и культуры меото-сарматского населения Среднего Прикубанья.

В то же время Сарматское Поволжье испытывает значительное культурное воздействие древних земледельческих районов Прикубанья. Вероятно, отсюда проникает в Поволжье в I в. до н. э. гончарный круг, так как поволжские сосуды (кувшины, миски), сработанные на кругу, повторяют формы гончарных изделий Прикубанья. Закавказские походы аланов положили начало более тесным сношениям степи с областями древних цивилизаций Закавказья. Керамика Астраханской группы сарматов и ялойлуталинской культуры Азербайджана являют черты сходства.

Наконец, с этого же времени Поволжье вступает в более тесное общение с античным миром Сев. Причерноморья, прежде всего с Боспорским царством. Очевидно, оттуда проникли в Поволжье образцы римской terra sigillata, стекла, ювелирных изделий.

Пока имеется еще чрезвычайно мало археологических данных, чтобы судить о характере хозяйства степняков. В северных лесостепных районах, например, на территории Челябинской обл., земледельческое оседлое население городищ, сарматское по культуре, существовало издревле.⁵¹ В степных районах Прикаспия и Поволжья ни городищ, ни открытых археологами поселений пока не зафиксировано, однако многие факты как будто позво-

⁴⁹ Сравни с формами сосудов кангюйской культуры в кн С. П. Толстова «По следам древнехорезмийской цивилизации», стр. 110, рис. 23.

⁵⁰ А. Тереножкин. Памятники материальной культуры на Ташкентском канале. Изв. Узб. филиала АН СССР, 1940, № 9, Ташкент; Т. Г. Оболдуева. Курганы каунчинской и джунской культур в Ташкентской обл. КСИИМК, вып. XXIII.

⁵¹ К. В. Сальников. Древнейшее население Челябинской области, стр. 39—44; его же. Городище «Чудаки» Челябинской области по раскопкам 1937 г., СА, 1947, № 9, стр. 221—237.

ляют говорить о сочетании кочевого хозяйства с полуседлым земледелием. В могилах среднесарматской стадии несколько раз отмечалось наличие зерен, очевидно, проса, а в насыпи кургана обнаружены следы тризны с пережженными зернами пшеницы. Могилы, особенно с диагональными погребениями, как и мзото-сарматские близ кубанских городищ, содержат большое количество и одинаковый набор посуды.

Большие плоскодонные кувшины, составляющие основную группу гончарной посуды, и корчаги наиболее характерны для земледельческого хозяйства оседлого или полуседлого населения. Трудно себе представить, чтобы большинство гончарной посуды сарматских могил Поволжья попало сюда от гончаров кубанских и нижнедонских городищ. Скорее надо допустить их производство в местах более или менее длительных становищ племен самого Поволжья.

Единство хозяйственного и социального уклада сарматских племен, их политическая консолидация — сначала в рамках объединения аорсов, затем аланов — привели на среднесарматской стадии к созданию единой и мощной сарматской культуры и предпосылок для образования более тесного этнического единства.

На следующей позднесарматской стадии (II — IV вв.) население северокаспийских степей образует единый этнический массив аланорских племен, о чем ярко свидетельствуют археологические факты. Некоторое локальное своеобразие, идущее от более ранних времен, еще сохраняется как в Саратовском Поволжье, так и в Астраханском районе, но они не могут скрыть факта унификации погребального обряда на всем протяжении северных областей азиатской Сарматии от Дона до Орска, где пока проходит восточная граница археологических исследований сарматских памятников.

Все характерные археологические признаки позднесарматской стадии появляются уже на предшествующей стадии, но как явления случайные и исключительные. Резкий перелом происходит лишь во II в. н. э., он и кладет начало позднесарматской стадии. Приблизительно к середине II в. н. э. определяются все руководящие типы вещей, характеризующие инвентарь позднесарматских могил, а такие существенные признаки, как северная ориентировка погребенных и искусственная деформация головы, распространяются на всю область северокаспийских аланорсов.

В истории формирования аланской народности II век был веком переходным в том смысле, что еще сохранялись в погребальном обряде многие элементы среднесарматской стадии, как-то южная ориентировка погребенных, диагональные погребения с прежними деревянными конструкциями могил или пережиточные формы диагональных погребений в широких могилах, где костяки лежат почти параллельно стенке, лишь с некоторым от нее отклонением. Погребальный инвентарь этих переходных могил — типичный позднесарматский. Все эти переходные черты исчезают в течение III в.

Независимо от прежних локальных групп населения, господствующее место повсеместно занимают индивидуальные погребения в довольно глубоких и узких грунтовых ямах и таких же узких подбоях. Диагональные погребения с СВ и СЗ ориентировкой погребенных в начале поздней стадии (вторая половина II — начало III в.) также встречаются на всем протяжении северокаспийских степей от г. Степного до Орска.

Во II — начале III в. лишь в Астраханской группе еще сохраняются все погребальные типы предшествующей стадии, однако господствующее место все же занимает глубокая и узкая катакомба. Сюда проникает северная ориентировка погребенных, но она не вытесняет полностью южную. Сохраняются здесь и некоторые локальные особенности керамики, объясняемые, вероятно, непосредственным соседством рассматриваемого района с северокавказскими сарматскими районами.

В характере перехода от ранней сарматской стадии к средней, с одной стороны, и от последней — к позднесарматской — с другой, имеется значительная разница. Для второго перехода характерна большая резкость изменений: появляются совершенно новые формы среди предметов погребального инвентаря, диаметрально противоположная ориентировка костяков, повсеместная деформация головы, стандартизация погребальных типов и др.

Однако ни о какой решительной смене в прикаспийских степях одного населения другим речи быть не может, ибо новая культура генетически связана с предшествующей, а носителем новой культуры становится весьма однородное аланское общество.

Вытеснение всех прежних могил узкой ямой и катакомбой совершилось, очевидно, в связи с тем, что обе эти формы всегда были наиболее характерными для многочисленных кочевых племен сарматской культуры, втянутых к началу III в. н. э. в обширное аланское объединение племен.⁵² Оба описанных выше типа погребений на предшествующей и поздней стадиях были распространены и у родственных сарматам по культуре народов Семиречья, Ташкентской обл. и у сарматов Сев. Кавказа и Украины.

Распространение у аланов обычая искусственной деформации головы также не связано со сменой в Поволжье населения. Этот обычай появляется в Поволжье еще на среднесарматской стадии, не позднее I в. н. э., но этническим признаком аланской народности становится лишь во II—III вв. Более 80% всех позднесарматских погребений этого времени дали деформированные черепа. Наиболее ранняя компактная группа сарматских погребений с деформированными черепами зафиксирована в юго-западных районах Нижнего Поволжья (курган у г. Степного, с. Абганеры). Большинство этих могил относится ко II в. н. э.

Нижнее Поволжье и долина Маныча — наиболее древние области бытования обычая искусственной деформации черепов. Он известен по материалам раскопок М. И. Артамонова в катакомбных погребениях бронзового века на Маныче, где налицо не случайный, а массовый характер применения такой деформации. Известны также происходящие из курганов древние деформированные черепа окрестностей Ворошиловграда и первой группы курганов эпохи бронзы урочища «Три брата», близ г. Степного.⁵³ В савроматское время случаев деформации здесь не отмечено. Но мы не можем отрицать полностью наличие непрерывности в обычае деформации, так как погребения савроматской стадии в этом районе исследованы лишь единицами.

Сведения о причерноморских макрокефалах мы находим в античной литературе. Псевдо-Гиппократ, например, говорит об искусственной деформации голов у народов, «живущих направо от летнего восхода солнца до озера Мэотиды», которые «считают самыми благородными тех, у кого наиболее длинные головы».⁵⁴ Возможно, что обычай деформации продолжал существовать у отдельных племен соседних северо-восточных районов, причем он мог сохраниться лишь в среде знатных представителей местного населения. Исходя из этих соображений, я в своей кандидатской диссертации высказал предположение, что древнейший район распространения обычая деформации головы, расположенный между Манычем и Волгой, был главным центром, откуда этот обычай распространился на сарматские племена, расселенные на территории от Урала до Украины.⁵⁵

В юго-восточных районах Европы новый период распространения обычая деформации головы начинается в первых веках нашей эры. Нижнее

⁵² Л. А. Мацулевич. Аланская проблема и этногенез Средней Азии. СЭ, 1947, VI—VII, стр. 138—144.

⁵³ Е. В. Жиров. Об искусственной деформации головы. КСИИМК, вып. VIII, 1940, стр. 85; СА, 1936, № 1, стр. 117.

⁵⁴ В. Латышев. SC, I, стр. 58.

⁵⁵ Дсклады и сообщения истфака МГУ, вып. V. М., 1947, стр. 78.

Поволжье и Южное Приуралье становятся областями, где этот обычай отмечен чаще всего. В свете новых археологических исследований, обогащенных новыми данными, я теперь не беру на себя смелости утверждать, что упомянутый выше район распространения деформации, расположенный между Манычем и Волгой, был главным центром, откуда этот обычай распространился на сарматские племена. Более вероятно, что новый период особенно широкого распространения обычая деформации головы у сарматов Поволжья был результатом среднеазиатских связей, придающих восточный облик всей сарматской культуре Сев. Прикаспия. Исследования Гейкеля⁵⁶ и А. Н. Бернштама⁵⁷ в Таласской долине, С. П. Толстова в Хорезме дают основание говорить о массовом распространении этого обычая накануне нашей эры у среднеазиатских гуннов и среди массагетских племен, в частности, у кушанов (признаки деформации головы у царей на монетах «Герая»).⁵⁸

Известные сарматские деформированные черепа европеоидны. Однако имеются исторические свидетельства о проникновении в сарматскую среду гуннского населения, происшедшем в связи с движением гуннских орд на запад в конце I в. (87—91 гг.) и в начале II в., когда они распространили свою власть на территорию от Баркуля до Каспийского моря (Хоу-Хань-шу, гл. 78, л. 2).⁵⁹ В дальнейшем, может быть, удастся в Сев. Прикаспии среди могил аланского населения позднесарматской стадии выделить могилы проникших сюда, возможно уже в значительном числе, гуннов.

Такой существенный признак позднесарматской стадии в Сев. Прикаспии, как северная ориентировка, существовал как явление спорадическое в приуральских районах с савроматского времени, а в Поволжье обычай северной ориентировки стал проникать уже на среднесарматской стадии. Проникновение и распространение обычая северной ориентировки шло, вероятно, с северо-востока, из соседних степных зауральских и западносибирских районов, являвшихся наиболее древними районами распространения этого обычая.⁶⁰

Северная ориентировка как явление массовое известна и для ташкентских погребений культуры Каунчи II первых веков нашей эры. Инвентарь этих могил, особенно глиняные сосуды с зооморфными ручками, оружие, близок инвентарю сарматских могил Поволжья.

В погребальном инвентаре позднесарматской стадии мы также наблюдаем усиление сибирских и среднеазиатских элементов: вновь распространяется лепная грубая керамика с округлым, слегка уплощенным дном, близкая по форме сибирским сосудам «мысовской культуры»; из восточных районов в Поволжье распространяются новые формы оружия — крупные железные ромбические наконечники стрел, тяжелые сложные луки, а также, очевидно, удила с большими плоскими кольцами, круглые зеркала с боковым и центральным ушками, глиняные четырехугольные сосудики-курильницы и пр.

Эти элементы восточной культуры аланов Сев. Прикаспия заносились в поволжско-уральские степи не только в результате общения с восточными соседями, но и были принесены к аланам новой волной племенных передвижений, начавшихся с конца I и начала II в. н. э. в западносибирских и среднеазиатских областях в связи с деятельностью гуннов.

Не прекращаются и вековые связи аланорсов Прикаспия с Сев. Причерноморьем. К ним попадает греко-римский экспорт в виде краснолаковой и красноглиняной гончарной посуды, пастовые подвески, бусы, предметы

⁵⁶ A. Heikel. Altertümer aus dem Tal des Talas in Turkestan.

⁵⁷ А. Н. Бернштам. Кенкольский могильник. Археол. экспедиции Эрмитажа, вып. 2, Л., 1940.

⁵⁸ С. П. Толстов. Древний Хорезм, стр. 179.

⁵⁹ А. Н. Бернштам. Кенкольский могильник, стр. 31.

⁶⁰ П. А. Дмитриев. Мысовские стоянки и курганы Тюменского округа Уральской обл. Труды секции археологии РАНИОН, т. IV, М., 1928, стр. 180—204.

боспорского ювелирного производства. Повсеместно в аланских погребениях распространяются фибулы с подвязанным приемником и широкой дужкой, попадают сюда римские фибулы с эмалью. В Поволжье появляются кавказские керамические формы и отдельные орнаментальные мотивы на глиняной посуде; для астраханской группы особенно в этом отношении характерна стилизация ручек сосудов. Кавказские элементы культуры стоят в прямой связи с аланскими походами в Закавказье, о которых сообщают Лукан, И. Флавий, Плиний, Тацит, Арриан, Светоний и Амвросий. В походах принимали участие, вероятно, и аланские дружины Сев. Прикаспия.

Таким образом, на сложение новой культуры аланорских племен Сев. Прикаспия оказали решающее воздействие три фактора: 1) быстрый процесс ассимиляции отдельных племенных групп, сливающихся в единую народность; 2) усиление культурного воздействия соседних восточных районов и частично приток из них населения; 3) усиление культурных взаимодействий с Закавказьем и сильно сарматизированными городами Сев. Причерноморья. В хозяйственной жизни аланов степных районов позднесарматской стадии каких-либо значительных изменений не наблюдается. Пожалуй, лишь еще ярче выражается их кочевой быт, а в погребальном обряде и инвентаре мы не находим ясных признаков оседлости и земледелия. В погребальном обряде усиливается роль культа коня. Инвентари мужских погребений носят ярко выраженный всаднический военный характер. Инвентари выражают значительную имущественную дифференциацию, и не столько родов, как прежде, а отдельных лиц. Встречаются случаи коллективных погребений с захоронением убитых по ритуалу женщин-рабынь. Рабство и господство мужчины, сменившие гинекократические пережитки, становятся очевидностью. К IV в. н. э. из общего состава погребений выделяются богатые погребения шиповского типа, сохраняющие старый сарматский обряд, и так называемые «речные погребения» в местах, заливаемых весной водой, без курганных насыпей.⁶¹ Происходит территориальное обособление этих погребений богатых конных воинов, аланской племенной аристократии от погребений основной массы населения, ведущей кочевой образ жизни и принимающей участие в военных предприятиях во главе со своими вождями и их дружиной.

Таковой нам представляется, главным образом по данным археологии, картина жизни прикаспийских сарматских племен, изученная от начала их сложения до того времени, когда эти племена, занимая обширные просторы Вост. Европы и Азии, живя на далеком расстоянии друг от друга и перекочевывая на огромных пространствах, по выражению Аммиана Марцеллина, «приняли одно имя и теперь все вообще называются Аланами за свои обычаи, дикий образ жизни и одинаковое вооружение» (XXXI, 17).

В середине IV в. н. э. в Сев. Прикаспии происходит новая серьезная политическая перегруппировка племен, положившая конец политической самостоятельности Поволжско-Уральской группы аланов. Китайская «История северных дворов» сообщает, что около середины IV в. гунны овладели областью Аланья, или Су-дэ.⁶² Об этом же сообщают и античные авторы (Аммиан Марцеллин). Сарматские курганы исчезают. Культура же сарматов развивается народами Сев. Кавказа и Подонья, вошедшими в состав Хазарского каганата; она была унаследована и Волжской Булгарией.

⁶¹ И. В. С и н и ц ы н. Позднесарматские погребения Нижнего Поволжья. Изв. Саратовского нижеволжского ин-та краеведения им. М. Горького, 1932, т. VII, стр. 56—75, Саратов.

⁶² К. И н о с т р а н ц е в. Хунну и гунны. Л., 1926, стр. 100.

К. В. САЛЬНИКОВ

САРМАТСКИЕ ПОГРЕБЕНИЯ В РАЙОНЕ МАГНИТОГОРСКА

Летом 1948 г. археологической экспедицией Магнитогорского краеведческого музея¹ во время полевых исследований в районе Магнитогорска в числе других памятников раскопано несколько погребений сарматского времени.

В 15 км к СЗ от города, в поселке балластного карьера, на левом берегу р. Малый Кизыл, экспедицией открыт могильник, состоящий из девяти



Рис. 29. Глиняный сосуд из Мало-Кизыльского могильника, курган № 1, погребение № 3



Рис. 30. Костяная ложечка (из того же погребения)

курганов и одной каменной площадки. Раскопками трех насыпей установлено, что курганы относятся к эпохе бронзы. Но в одном из курганов (№ 1), помимо пяти погребений эпохи бронзы, оказались два впускных погребения более позднего времени. Высота этого кургана 0,80 м, диаметр С — Ю 15,5 м, В — З 18,5 м.

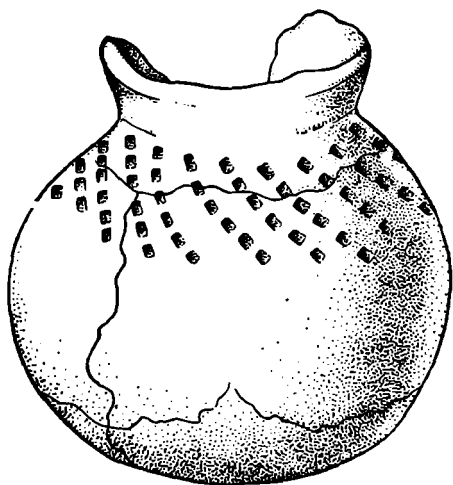
В 1,5 м к северу от центра в насыпи кургана на глубине 0,50—0,65 м от поверхности встречены разрозненные кости взрослого человека, смешанные с вещами могильного инвентаря; череп отсутствовал. Среди костей попадались мелкие угольки и один крупный кусок угля.

¹ В составе: К. В. Сальникова (нач. экспедиции), В. П. Бирюкова (научный сотрудник) и сотрудников музея: Д. В. Петкова (директор), А. Е. Сметанникова, М. Р. Уфимцева, Т. Ф. Шатохиной и И. А. Тугулева.

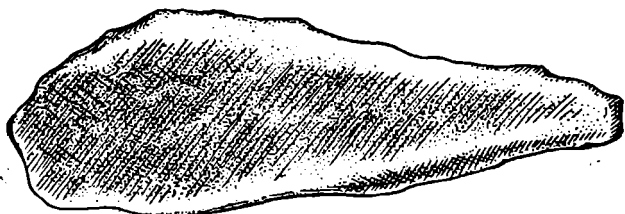
Среди костей найдены: глиняный бомбовидный круглодонный сосуд (рис. 29), орнаментированный по плечикам наклонными оттисками гребенки, трехгранный бронзовый наконечник стрелы, каменный точильный брусок овально-удлиненной формы, костяная поделка из лопатки (вероятно, овцы) в виде грубой ложечки (рис. 30), а также часть хребта овцы в сочлененном состоянии. Видимо, к описанному комплексу находок нужно отнести и рог косулки, оказавшийся в 0,20 м от остальных костей, как и второй такой же рог, затащенный грызунами в район погребения № 1 того же кургана



Рис. 31. План погребения № 5 кургана № 1 Мало-Кизыльского могильника



Рис. 32. Бронзовые наконечники стрел. Мало-Кизыльский могильник, курган № 1, погр. 5

на расстояние 2 м от первого рога. Эти находки, несомненно, представляют собой разрушенное грабителями впускное погребение (№ 3).

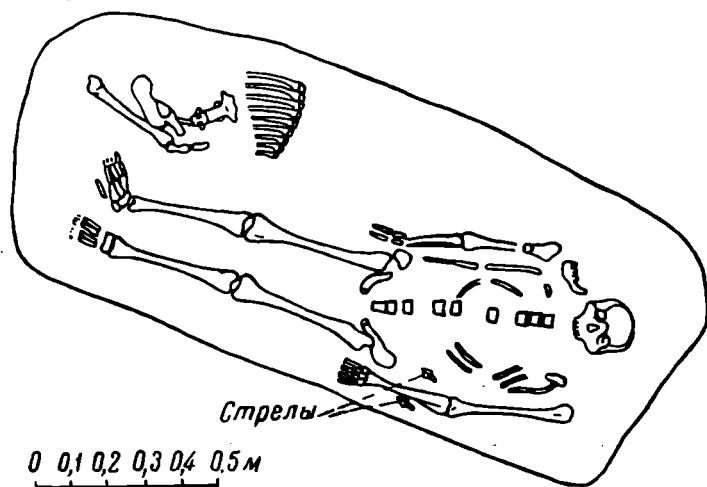
Под ним оказалось другое погребение (№ 5), оставшееся не потревоженным грабителями. Могильная яма его глубиной 1,16 м от поверхности кургана, длиной 1,95 м, шириной 0,90 м. Углы ее скруглены. Продольная ось по линии СЗЗ — ЮВВ. В СЗЗ половине засыпки могилы и в насыпи кургана встречены угольки. Над западным углом могилы — густое углистое пятно диаметром около 0,20 м. На дне могилы лежал вытянуто на спине костяк взрослого человека; кости рук располагались вдоль позвоночника, череп обращен к востоку (рис. 31). Ориентировка костяка не совпадает с ориентировкой могилы. Нижняя челюсть и правая лопатка оттащены грызунами к северу. Кости ног лежали параллельно продольной оси могилы, но сдвинуты влево. У стенки, рядом с ногами, на дне могилы лежали кости половины тушки овцы. В области левой части живота покойника и на костях левого предплечья обнаружено по одному бронзовому трехгранному наконечнику стрел (рис. 32). Под черепом сохранился белый тлен.

Несмотря на разрушение грабителями первого погребения и немногочисленность инвентаря второго, обе могилы уверенно можно отнести к прохоровской ступени сарматской культуры Приуралья. Трехгранные бронзовые наконечники стрел, круглодонный бомбовидный сосуд, близкий по форме сосуду из кургана на 14-м километре железнодорожной ветки Орск — Ново-Аккермановка,² костяная ложечка, напоминающая прохоровские,³ точильный брусок, кости барана, найденные возле покойника, угли

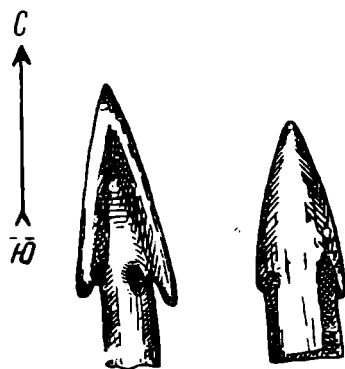
² К. В. Сальников. Сарматские курганы близ г. Орска. МИА СССР, № 1, стр. 131, табл. III, рис. 5.

³ М. И. Ростовцев. Курганные находки Оренбургской области. МАР, 37, табл. V, рис. 3.

в насыпи,— все это очень характерно для савромато-сарматской (прохоровской) культуры IV—II вв. до н. э.⁴

В 12 км к югу от Магнитогорска на улицах и огородах во дворах пос. Агаповского известкового карьера экспедицией открыт могильник, состоящий из 12 курганов и 13 каменных овальных площадок золотоордынского типа.

Раскопками исследованы шесть курганов и одна площадка. Погребения в курганах относятся к позднесарматской культуре.

Курган № 1. Диаметр 12 м, высота 0,40 м. Могильная яма овально-удлиненной формы; длина ее 1,90 м, ширина 0,80 м, глубина от поверхно-



Рис. 33. Верхняя часть костяка с деформированным черепом.
Мало-Кизыльский могильник, курган № 1



Рис. 34. Бронзовая рукоятка ножа.
Агаповский могильник, курган № 1

сти кургана 1,50 м; ориентирована по линии СЗ — ЮВ. В стенке северо-западного конца могилы небольшой подбой, заполненный углем и золой. На дне могилы костяк человека, погребенного лежащим на спине, с вытянутыми вдоль туловища руками, головой к СЗ. Череп деформирован (рис. 33). На грудной кости бронзовая фибула. У левого плеча незначительные остатки железного ножа с хорошо сохранившейся бронзовой рукояткой (рис. 34). На ноже следы дерева, окрашенного в красный цвет,— остатки ножен или футляра. Под ножом кусочек кожи, лежавший на дощечке округлой формы диаметром 0,15 м, окрашенной сверху красной краской. Рядом с ножом лежал кусочек мела.

Курган № 3. Диаметр 7 м, высота 0,3 м. Могила, ориентированная свежей выборкой земли. Местами заметна береста от бревен покрытия могилы. Могила овально-удлиненной формы; длина ее по линии СЗ — ЮВ 1,20 м, ширина 0,60 м, глубина от поверхности кургана 0,90 м. Обнаружен плохо сохранившийся костяк подростка, похороненного на спине, головой к СЗ. Никаких вещей не обнаружено. Поперек могилы отмечено покрытие из березовых бревнышек.

Курган № 2. Диаметр 8 м, высота 0,3 м. Почти вся насыпь снесена по линии В — З, находилась в северо-восточной полé кургана; она имела

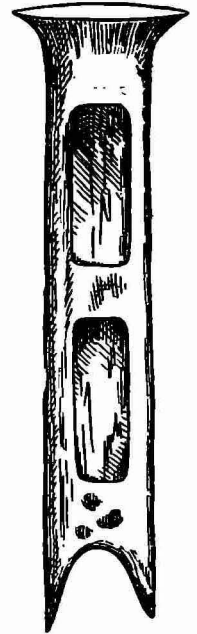
⁴ Б. Н. Граков. Пережитки матриархата у сарматов. ВДИ, 1947, № 3, стр. 104.

удлиненно-овальную форму, длина ее 2 м, ширина 0,70 м, глубина от поверхности 1 м. В могиле найден костяк человека, погребенного на спине, с вытянутыми вдоль туловища руками, головой к западу. В череле оказалась круглая сердоликовая бусинка.

Курган № 4. Диаметр 12 м, высота 0,7 м. В центре курганной насыпи оказался слой яркокрасной глины, состоявшей из кусков прокаленной глины кирпичного цвета и ошлакированных камешков. Слой залегал в виде кольца, образованного полосой шириной в 1,5 м. В центре было округлое пятно черной земли диаметром 2 м. Кольцо подстилается слоем сажки мощностью 0,08 м, залегающим на выкиде земли мощностью 0,06 м (рис. 35).



Рис. 35. План кургана № 4 Агаповского могильника



Рис. 36. План погребения в кургане № 4 Агаповского могильника
1 — фрагменты сосуда; 2 — пряслице

Под западным краем глиняного кольца была могильная яма прямоугольно-округлой формы; длина ее 2,20 м, ширина 0,92 м, глубина от поверхности кургана 2,20 м; ориентирована по линии СЗ — ЮВ. Сверху на глубину 0,60 м залегал чернозем, под ним сплошной слой угля мощностью 0,05 м, засыпка под которым состояла из глинистого выкида, отчего едва различима от грунта. В засыпке найдены маленький бесформенный кусочек железа, обломок костяной поделки, отдельные угольки и ошлакированные камни.

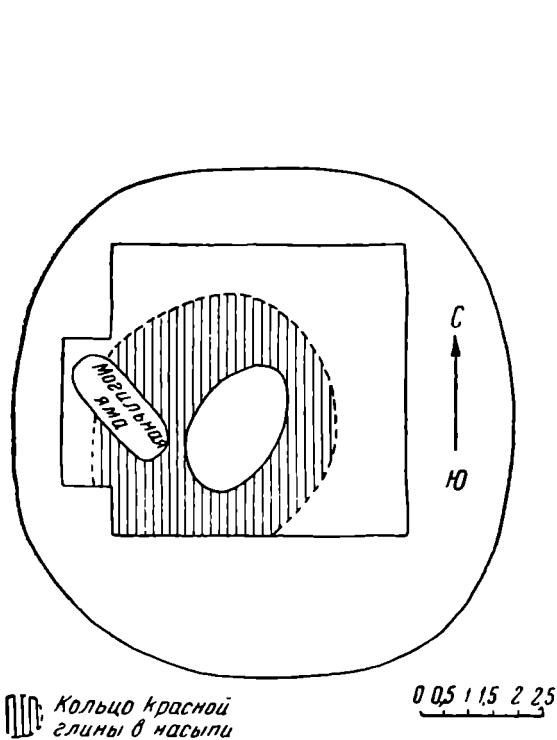
На дне могилы находился костяк человека, погребенного вытянуто на спине; руки его лежали вдоль туловища, череп раздавлен на мелкие кусочки (рис. 36). Под черепом и вокруг — следы серовато-белого тлена. Слева от ступней лежало глиняное усеченно-коническое пряслице (рис. 37); справа от ступней находился сильно раздавленный сосуд, форму которого установить не удалось.

На стенках могильной ямы сохранились следы работы орудиями двух типов: плоским, как пешня, и округлым, как лом.

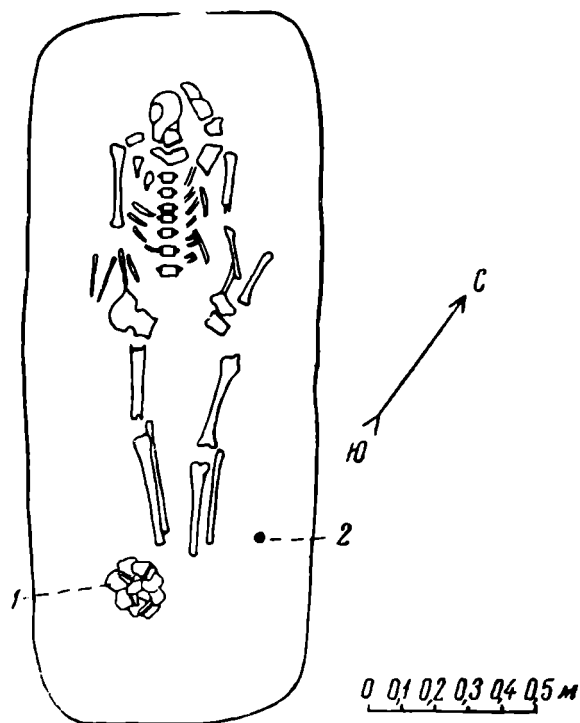
Курган № 5. Диаметр 8 м, высота 0,5 м. Могила удлиненно-овальной формы; глубина ее от поверхности кургана 1,25 м, длина 2 м, ширина на уровне грунта 0,75 м; могила с двумя приступками у северо-восточной

стенки. Ширина приступок 0,10 и 0,15 м. Таким образом, общая ширина могилы вверху 1 м; ко дну она суживается до 0,60 м. Могила ориентирована по линии СЗ — ЮВ. Поперек ямы следы покрытия из осиновых бревнышек. В могиле находился костяк человека, погребенного вытянуто на спине; кисти рук лежали на тазу и бедрах, голова была обращена к СЗ. Заполнение могильной ямы состояло из глины. Никаких вещей при костяке не обнаружено.

Курган № 6. Диаметр 10 м, высота 0,5 м. Могила прямоугольно-округлой формы; длина ее 2,35 м, ширина в северо-западном конце 0,75 м, в юго-восточном 1 м, глубина от поверхности кургана 1,50 м; ориентирована могила по линии СЗ — ЮВ. Заполнение могильной ямы аналогично заполнению могилы в кургане № 4.



Рис. 37. Глиняное пряслице. Агаповский могильник, курган № 4

Сверху на глубину 0,07 м залегал чернозем, под ним — сажистый слой мощностью 0,03 м, а в юго-восточном углу — обугленная древесина. Под сажистым слоем — суглинистый выкид, который был использован для засыпки могилы. На дне могилы, у продольных стенок и северо-западном конце обнаружены остатки досок. Продольные доски прослежены на высоту 0,12—0,15 м, у короткой стенки в головах — на высоту 0,30 м. В этих досках имеются два сквозных отверстия диаметром 0,02 м.

В могиле находился костяк человека, погребенного вытянуто на спине, руки лежали вдоль туловища, голова была обращена к СЗ. Слева от костяка, от плеча до колен, налегая на бедро, находился железный, распавшийся на куски меч, со следами ножен. На досках в головах — халцедоновое круглое навершие, вероятно от этого же меча. Слева от таза и бедра находились остатки удил и уздечки: кольца и бляхи низкопробного серебра, прикрепленные к коже (рис. 38 — 2, 3). Справа от таза найдена бронзовая фибула типа, распространенного в Заволжье и Приуралье в римское время (рис. 38—1). Под костями ног (от таза до ступней) виднелся коричневый тлен, а в нем мелкие кусочки ткани.

По обряду погребения и инвентарю все шесть раскопанных курганов относятся к одному времени и являются памятниками позднесарматской или аланской культуры II—IV вв. н. э. Для исследованных нами курганов Агаповского могильника погребальный обряд может быть охарактеризован следующими чертами: захоронение покойников в узких неглубоких (за исключением кургана № 4) могильных ямах, причем в одном случае покойники находились в деревянных досках, образующих род проба (курганы № 4, 5, 6), в другом — прямо на дне могилы. Во втором случае могилы имели поперечные покрытия из осиновых и березовых бревнышек. В первом случае покрытий не было, и могилы засыпались, что доказывается

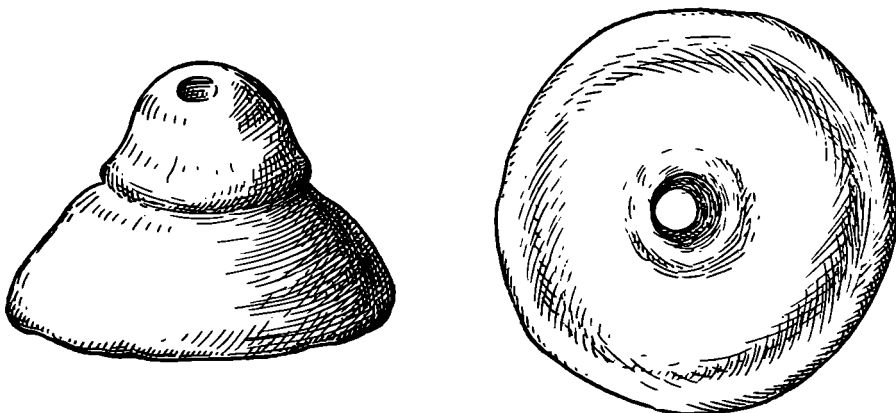
наличием глинистой засыпки выкида, заполняющей могильную яму до самого дна. В могилах были костяки людей, погребенных на спине, с вытянутыми руками, головой к СЗ (за исключением кургана № 3). Отмечены



Рис. 38. Вещи из кургана № 6 Агаповского могильника

1 — бронзовая фибула; 2 — часть уздечки; 3 — часть удила: А — железо, Б — бронза, В — кожа

случаи деформации черепов. Половина исследованных погребений не содержала никакого могильного инвентаря.

Описанный обряд наиболее близок к обрядам сармато-аланских погребений Южного Приуралья и Нижнего Поволжья.⁵ Существенным отличием является лишь северо-западная и западная ориентировка костяков. Зато в могильном инвентаре расхождений не замечается.

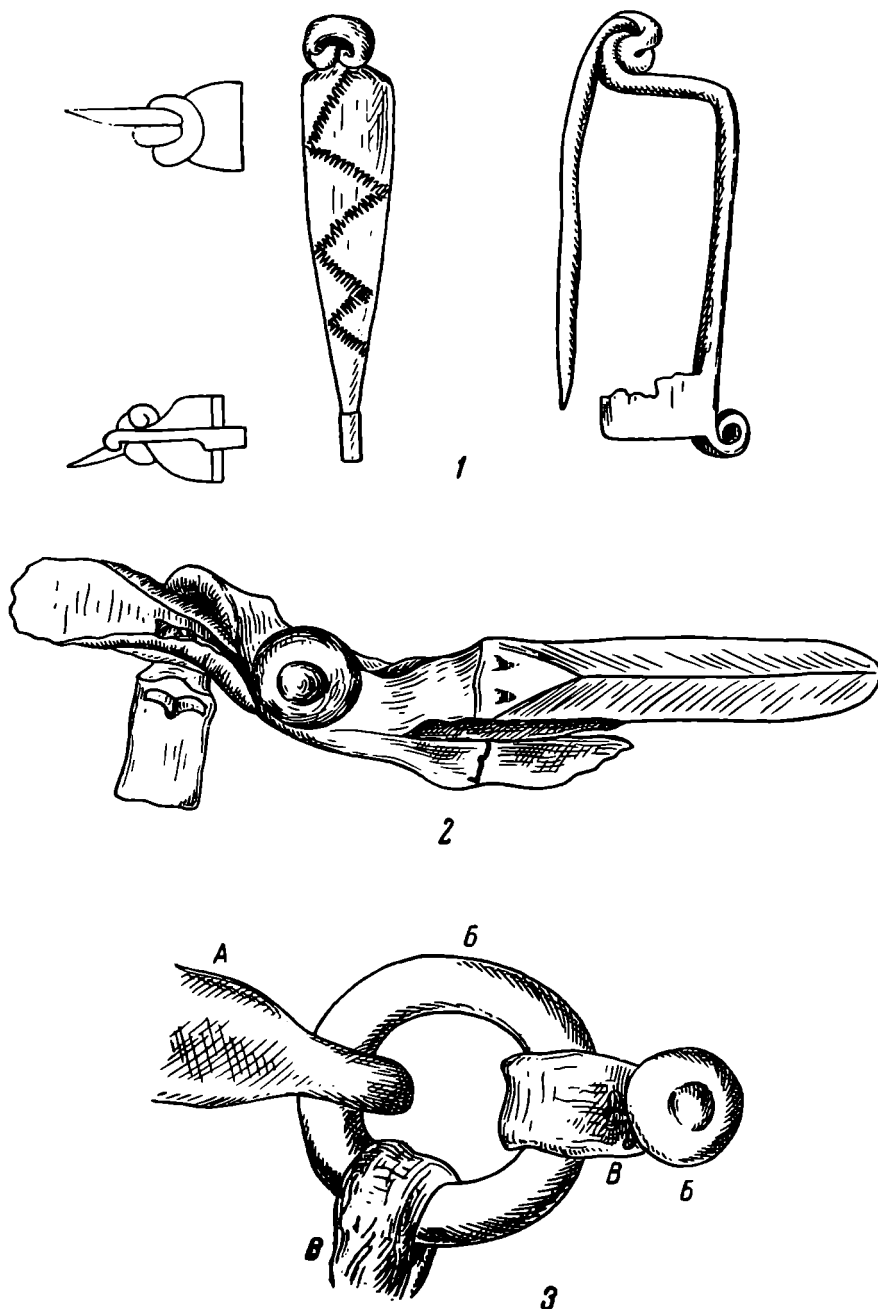
В сармато-аланских погребениях Южного Приуралья и Нижнего Поволжья найдены предметы, аналогичные обнаруженным в курганах Ага-

⁵ Б. Н. Граков. Указ. соч.

повского могильника: мечи без перекрестья, с халцедоновым навершием,⁶ бронзовые рукоятки ножей с расширенным навершием,⁷ усеченно-конические пряслица,⁸ фибулы.⁹ Деформация черепов также обычна для позднесарматских погребений Нижнего Поволжья и Южного Приуралья.^{10 и 11}

Инвентарь погребений Агаповского могильника легко увязывается с более южными памятниками; погребальный обряд устанавливает связь и с памятниками племен северных, причем именно в тех чертах обряда, которые не находят себе аналогии на юге.

Среди погребальных памятников скифо-сарматского времени в лесостепном Зауралье известно несколько могил, относящихся к рассматриваемой нами эпохе.

В 1909 г. Н. К. Минко раскопал в окрестностях Челябинска у пос. Першино, на левом берегу р. Миас, курган высотой около 0,5 м. В могильной яме (длиной 1,80 м, шириной 0,90 м, глубиной 1,35 м) найден костяк человека, погребенного на спине, головой к СЗ; левая рука покойного была под тазом, правая на тазу. У кисти правой руки был раздавленный сосуд, у колена правой ноги — лезвие железного ножа и фибула, аналогичная найденным в Агаповском могильнике. Раздавленный череп со следами искусственной деформации (сохранились следы повязки на лобной кости).¹²

Другое погребение с деформированным черепом раскопано П. А. Дмитриевым в 1934 г. близ Свердловска, на стоянке «Калмацкий брод». Здесь костяк лежал черепом к западу.¹³

Таким образом, отличия в ориентировке погребений Агаповского могильника (СЗ и З) от южных памятников находят себе аналогии на севере в лесостепном Зауралье. Следовательно, Агаповский могильник надо рассматривать как яркое доказательство той общности, которая установилась в первые века нашей эры в области материальной культуры у позднесарматских племен от Нижнего Поволжья до северных пределов лесостепного Зауралья, при вероятном сохранении отдельными племенами своей этнической самобытности, что отразилось в некоторых различиях погребальных обрядов.

⁶ Курган Д-16 Саратовской обл., раскопки П. Д. Рау 1926 г. Курган у пос. Красногорского Буртинского р-на Чкаловской обл., раскопки И. А. Зарецкого 1936 г.

⁷ П. Рау. Курганные погребения римского времени в Нижнем Поволжье. Покровск, 1927, рис. 25.

Н. К. Арзютов. Аткаровский курганный могильник; раскопки 1928—1930 гг. Изв. Саратовского нижеволжского ин-та краеведения им. М. Горького, 1936, т VII, стр. 93, Саратов.

⁸ Н. К. Арзютов. Указ. соч.

⁹ К. Ф. Смирнов. Сарматские погребения Южного Приуралья. КСИИМК, вып. XXII, рис. 30—9. И. В. Сеницын. Археологические раскопки на территории Нижнего Поволжья. Уч. зап. Саратовского ун-та, т. XVII, рис. 14; П. Рау. Указ. соч., рис. 83 и 86.

¹⁰ К. Ф. Смирнов. Указ. соч.

¹¹ К. В. Сальников. Указ. соч.

¹² Раскопки Н. К. Минко 1909 г.

¹³ П. А. Дмитриев. Раскопки стоянки «Калмацкий брод» на р. Исети. Свердловск, 1934

Н. В. ТРУБНИКОВА

ГОРОДЕЦКИЕ ПЛЕМЕНА И СВЯЗЬ ИХ СО СКИФАМИ И САРМАТАМИ

Культура городецких племен, или культура городищ «рогожной» керамики, возникла в VII в. до н. э. на основе местных культур и существовала в течение продолжительного времени на обширной территории по Оке и Волге, в бассейнах рек Мокши и Цны. Она не представляется совершенно обособленной от воздействия соседних культурных областей. Обитатели городищ «рогожной» керамики, как о том свидетельствует археологический материал, имели сношения с соседними племенами.

Эти сношения могут быть прослежены по двум основным линиям:

1) связь с племенами соседней дьяковской культуры; причем элементы этой последней отчетливей выявляются в материалах с городищ рязанского течения Оки, чем в городищах поволжских;

2) связь с племенами степными скифо-сарматскими; причем здесь наблюдается как раз обратное: элементы скифо-сарматские отчетливей проявляются в материалах городищ приволжских и в меньшей степени в окских.

Эти сношения со степным югом прослеживаются уже очень рано (с VII—VI вв. до н. э.) и становятся еще более заметными для сарматского времени.

О связях племен лесной полосы с племенами степными и о находках отдельных вещей южного происхождения в пределах городищ «рогожной» керамики довольно много сведений в литературе. Вопрос о взаимоотношениях культур леса и степи ставился и раньше. Высказывалось даже такое предположение, не могли ли городища Чардымское, Алексеевское и другие, расположенные близ Саратова, быть скифо-сарматскими укреплениями.

Однако, находясь на самой границе с кочевым степным миром, эти городища в целом дают совершенно иной материал, иной облик культуры и принципиально не отличаются от городищ более северных или окских, с которыми составляют единую культурную область.

Отдельные же общие элементы в материальной культуре городищ «рогожной» керамики со скифскими или сарматскими памятниками могут быть объяснены наличием связей.

На территории, занятой городищами «рогожной» керамики, известны находки южного происхождения, а именно: находка римского шлема близ Хвалынска, который по типу близок шлему, найденному Н. И. Веселовским на Кубани, римской кастрюли, удила, клада золотых спиральных браслетов (относящихся еще к скифскому времени).

На находку монеты Филиппа Македонского в этих районах указывал В. А. Городцов,¹ так же как и на найденную им на Троице-Пеленицком городище боспорскую монету IV в. н. э.² Неоднократны указания в литературе на находки римских монет II—III вв. н. э., равно как и более поздних.

На Тамбовщине также можно отметить находки скифо-сарматского времени, как, например, хранящийся в Моршанском музее скифский котел³ или скифского типа кинжал, найденный в окрестностях г. Вольска, близ Саратова, и хранящийся в ГИМ (инв. № 43888; рис. 39).

А. А. Спицын,⁴ говоря о проникновении сарматской культуры в области лесной полосы, намечает и путь этого проникновения — из прикавказских степей по Ергеням и Дону.

Этого вопроса касались разные авторы на страницах трудов Саратовской ученой архивной комиссии, считая наиболее вероятным путь донской.⁵ Повидимому, нельзя совсем не принимать в расчет и волжский путь, тем более, что некоторые находки говорят в пользу его. Так, известны находки ольвийских монет в Астрахани, греческих свинцовых пломб V в. — на Терновском городище и находки в нижних слоях золотоордынских городов.⁶

Мне кажется, что можно справедливо отрицать существование в этих местах греческих и римских факторий, так как отдельные вещи греческого или римского происхождения могли попадать сюда через посредство скифских, а поздней — сарматских племен.

Среди вещевого материала, найденного на интересующих нас городищах Поволжья и Оки, не представляет труда выделить категории предметов, близких скифским и сарматским. В некоторых случаях типы имеющихся в нашем распоряжении вещей восходят к VII—VI вв. до н. э.

Особенно любопытен в этом отношении керамический материал. В городищах «рогожной» керамики, наряду с керамикой «рогожной», имеется многочисленная группа сосудов грубой ручной работы, в форме горшка, с несколько отогнутым краем и в разной степени выпуклыми боками. Вдоль края сосуды этой группы украшены зашипами или нарезками и сквозными отверстиями, расположенными параллельно краю. Керамику этого рода, целую и в обломках, встречаем на поволжских городищах: Алексеевском, Ахматском, Березниковском, Ганавском, Чардымском, Вольском и в городищах приокских: Льговском, Троице-Пеленицком, Вышегородском (рис. 40—1—9, 15; рис. 41—1—2).



Рис. 39. Железный кинжал, найденный в г. Вольске

¹ В. А. Городцов. Бытовая археология. М., 1910, стр. 371—385.

² Его же. Результаты археологических исследований Троице-Пеленицкого городища-холмища в 1926 г. Рязань, 1930, стр. 3.

³ Сведения, любезно сообщенные мне проф. А. П. Смирновым.

⁴ А. А. Спицын. Саратовские древности. Прибавление к 29-му вып. Трудов Сарат. уч. архив. комиссии, 1912.

⁵ А. Кротков, С. Шеглов. Вторая поездка в с. Чардым Саратовского у. Труды Сарат. уч. архив. комиссии, 1911, вып. 28, стр. 43—49; его же. О памятниках старины в Саратовской губ. Там же, 1912, вып. 29, стр. 157—166.

⁶ Ф. В. Баллод. Приволжские Помпеи, 1923, стр. 4, 58, 64.

Сосуды с нарезками, налетным валиком и сквозными отверстиями вдоль края имеют аналогии и в памятниках скифского юга.

Сходные экземпляры из раскопок В. А. Городцова на Бельском городище на Украине хранятся в ГИМ в Москве. Подобную керамику дают памятники скифского времени на Сев. Кавказе; например, Нестеровское поселение и могильник, материал с которого хранится в ГИМ. Из находок скифского же времени в Заволжье сосуды со сквозными отверстиями имеем из кургана № 3, близ Саратова, кургана № 25, с. Бородаевка.⁷

Что касается группы сосудов с узором только из нарезок, нанесенных непосредственно по краю сосуда без налетного валика, то подобный орнаментальный мотив встречаем в комплексе скифского времени (Нестеровское поселение) и в сарматских могильниках Поволжья I в. до н. э.— III в. н. э. Впрочем, в отношении формы сосуда этого времени близки к типу скифских горшков. Повидимому, этот мотив орнаментации, возникший в скифское время, жил долго.

В районе распространения роменской культуры, в таких памятниках, как Гочевское городище, он встречается в еще более позднее время.

В городищах «рогожной» керамики подобные изделия довольно многочисленны. В поволжских городищах они хронологически не поддаются выделению; в городищах окских они встречены в комплексах более поздних (городище Троице-Пеленица, Вышгород, Новоселковское; рис. 40—11—14). По свидетельству В. В. Гольмстен, сосуды с подобной орнаментацией в Поволжье встречаются даже в комплексах XIV в. (Муранский могильник).⁸

Интересно, что эти мотивы орнаментации, свойственные памятникам скифским, были перенесены и на керамику «рогожную». Сосуды с поверхностью, покрытой «рогожным» орнаментом, имеют часто и форму, близкую горшку скифского типа, и край, орнаментированный нарезками и рядом сквозных отверстий (рис. 40—1—5). Обломки сосудов с орнаментами этого рода встречаем на всех городищах Оки и Волги.

Другой керамической группой, чрезвычайно напоминающей сосуды, встречающиеся в областях, занятых скифами, будут изделия типа корчаг — больших сосудов с плоским дном, выпуклыми боками и отогнутыми краями (рис. 40—19). Фрагменты их встречаем среди находок на городищах Вольском, Танавском. Они чрезвычайно близки по форме к сосудам из комплексов скифского времени на Сев. Кавказе (на Нестеровском поселении, близ Грозного,⁹ в Моздокском могильнике¹⁰). Сходные экземпляры с Украины имеются также в собрании Исторического музея: из раскопок Зарецкого в б. Харьковской губ., с. Опишлянка, курган № 13; в раскопках Мазараки в Аксютинцах, курган № 3 (ГИМ, № 17464) и другие.

Обращает на себя внимание также группа сосудов со сквозными отверстиями, но расположенными не вдоль края, а по поверхности (рис. 40—16). Эта группа сосудов особенно многочисленна в городищах поволжских. Назначение отверстий неясно; повидимому, они служили каким-либо хозяйственным целям. Сосуды, покрытые отверстиями, имеются в упомянутых уже комплексах Сев. Кавказа.

Кроме того, К. Ф. Смирнов любезно указал мне на сосуды с отверстиями небольшого размера, найденные в могильниках Поволжья и относящиеся к сарматскому времени. Причем там они использовались, повидимому, в качестве курильниц.

⁷ P. Rau. Die Gräber der frühen Eisenzeit im Unteren Wolga gebiet, 1929, стр. 79, рис. 21; стр. 76, рис. 18.

⁸ В. В. Гольмстен. Керамика древних мест поселений Самарской Луки. Бюлл. общества АПЭ и Е при Самарском ун-те, 1925, стр. 5—14.

⁹ Хранятся в ГИМ, инв. № 82199

¹⁰ А. А. Иессен и Б. Б. Пиотровский. Моздокский могильник. Л., 1940, табл. III и VII.

На некоторых городищах Волги и Оки встречается еще одна любопытная группа сосудов с поверхностью, покрытой лощением черного и светло-коричневого цвета (рис. 41—4). Обломков сосудов этого рода немного. На поволжских городищах (Алексеевском, Ахматском, Березниковском) они встречаются в очень небольшом количестве. В городищах приокских их



Рис. 40. Керамика и наконечник стрелы

1, 2, 4, 5 — обломки сосудов с Вольского городища; 3, 13—16 — обломок сосуда с Березниковского городища близ Саратова; 6 — обломок сосуда с Карцевого городища близ Рязани; 7 — обломок сосуда с Льговского городища близ Рязани; 8, 17 — сосуды с Алексеевского городища близ Саратова; 9 — сосуд с Чардымского городища близ Саратова; 10 — обломок сосуда с Алексеевского городища; 11, 12 — обломки сосудов с Танаевского городища близ Саратова; 13 — наконечник стрелы с Алексеевского городища

больше, особенно в верхних слоях таких городищ, как Троице-Пеленицкое, Вышгородское.

Это обстоятельство указывает на дату этих городищ и связи с областями, занятыми сарматскими племенами.

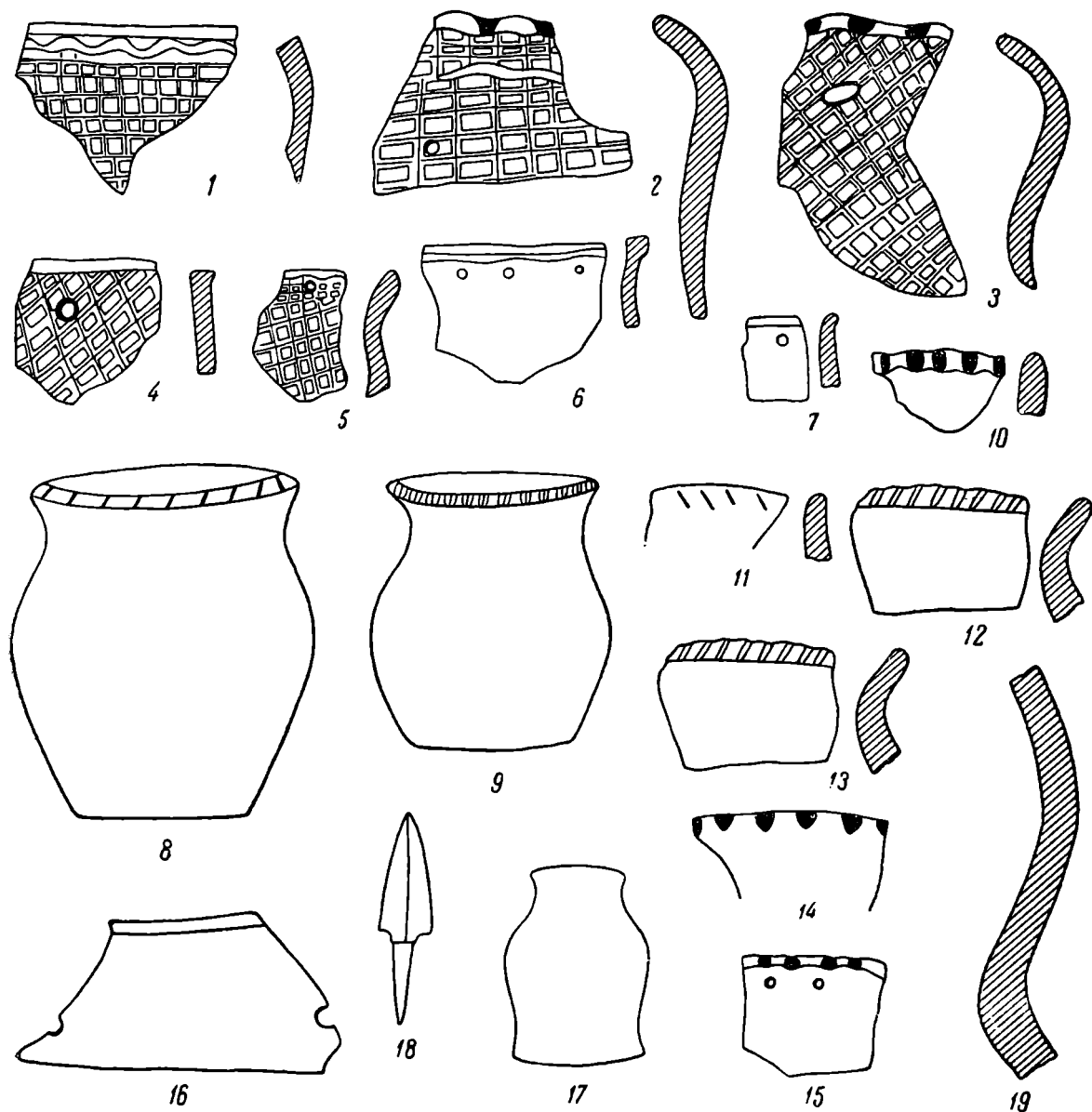
Внешний вид этих сосудов, техника лощения поверхности заставляет сблизать их именно с сарматскими образцами.

Из других керамических поделок из числа тех, которые возможно сопоставить с изделиями юга, обращают на себя внимание грузила



Рис. 41. Вещи, найденные при раскопках городищ

1—3 — обломки сосудов с Троице-Пеленицкого городища близ Рязани; 4 — обломок сосуда с лоценой поверхностью с Троице-Пеленицкого городища; 5 — обломок рогатого кирпича с Городецкого городища близ Рязани; 6, 7 — грузила из Троице-Пеленицкого и Городецкого городищ; 8 — обломок ножа с Городецкого городища

пирамидальной формы (рис. 41—6, 7). Подобной формы грузила обычны в городищах «рогожной» керамики. Они налицо на Ахматском, Березниковском и Чардымском городищах, на Троице-Пеленицком и на Городецком. Подобные грузила, известные уже на ранних городищах, бытуют довольно продолжительное время в более поздних комплексах (например, на Троице-Пеленицком городище). Подобные грузила встречаем повсюду на юге в Причерноморье, в Поволжье же — в сарматских погребениях римского времени.¹¹

К изделиям, пришедшим, повидимому, с ЮВ, частью, может быть, привозным, можно отнести некоторые из пряслиц. Особенно близкими привозным будут пряслица округло-пирамидальные, встречающиеся на городищах. Подобная форма обычна для сарматских погребений в Заволжье, например, в Харьковке, в комплексах первых веков нашей эры.¹² На городищах «рогожной» керамики они имеются на Алексеевском и Чардымском городищах. При этом особенно любопытны пряслица Чардымского городища. Они очень разнообразны в отношении формы. Одни из них круглые, другие кажутся сходными с маленькими сосудиками. Обращает на себя внимание сходство этих изделий с пряслицами, найденными на Южновском городище на Десне, давшем находки скифского времени.¹³

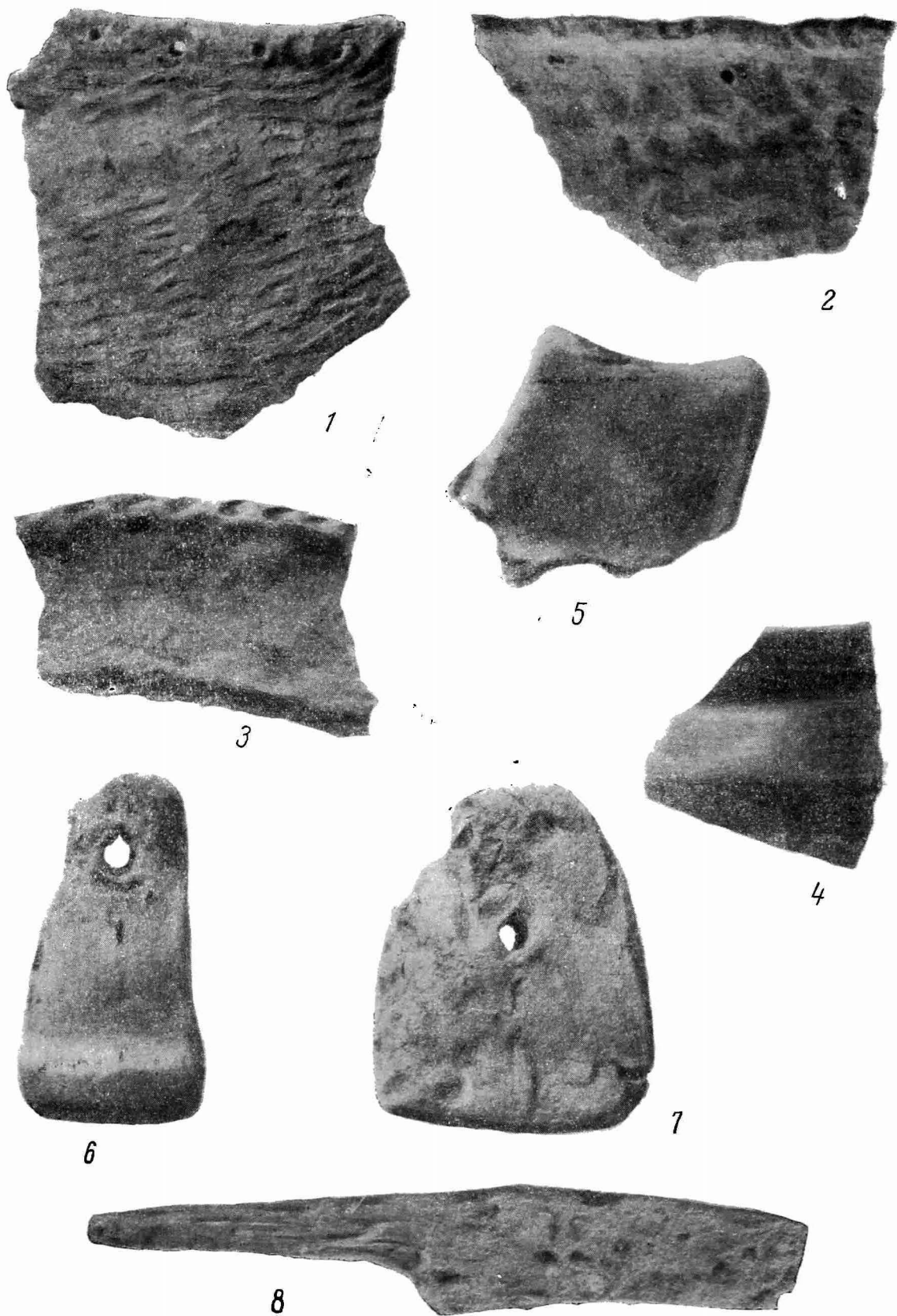
Интересно, что некоторые из поделок этого рода, найденные на Южновском городище, имеют изображения из линий и черточек; сходные узоры имеются на других предметах этого времени и из других мест. Сосуд, орнаментированный узором в виде елочек, найден в Заволжье в раскопках Рау.¹⁴ Сходный мотив имеется на пряслице Каширского городища; аналогично ему найдем в орнаментации сосудов раннесарматских курганов Поволжья (курган № 1, 1924 г.).

Вообще сарматские курганы Заволжья дают общие формы пряслиц с изделиями этого рода городищ «рогожной» керамики.¹⁵

Помимо перечисленных уже выше керамических изделий, несколько слов необходимо сказать о так называемых «рогатых кирпичях» (рис. 41—5), предметах, распространенных в одних районах и не встречающихся в других.

В пределах собственно Скифии «рогатые кирпичи» — прямоугольные с двумя выступами по краям и сквозным отверстием в середине поделки — не встречаются. Но зато они имеются в комплексах скифского времени на Сев. Кавказе. Они найдены Е. И. Крупновым в Нестеровском могильнике (ГИМ, № 82199), где связь их с погребальным культом несомненна, — в песках близ с. Божиган (экспедиция Е. И. Крупнова 1948 г.) в комплексе, более раннем, в Долинском поселении близ Нальчика и в других пунктах Кавказа.¹⁶ Б. А. Куфтин отмечает связь их с очажными комплексами. В. А. Городцов указывает на наличие их на городищах Кубани¹⁷. В Поволжской группе городищ «рогожной» керамики «рогатые кирпичи», повидимому, не бытовали, в городищах же приокских они есть, как и в соседнем районе — районе дьяковской культуры. Из городищ «рогожной» керамики «рогатый кирпич» был найден, например, на городище Городецком.

¹¹ P. Rau. Die Hügelgräber römischer Zeiten der Unteren Wolga. 1927, рис. 50, стр. 36.

¹² Там же, стр. 49, рис. 76.

¹³ Н. Трубникова. К вопросу о Южновском городище. Труды ГИМ, вып. VIII, 1938, стр. 123—129.

¹⁴ P. Rau. Указ. соч., стр. 19, рис. 17.

¹⁵ Там же, стр. 39, рис. 55.

¹⁶ Б. А. Куфтин. К проблеме энеолита внутренней Картлии и Юго-Осетии. Вестник Гос. музея Грузии, 1947, т. XIV В.

¹⁷ В. А. Городцов. Старшее Каширское городище. ИГАИМК, 1933, вып. 85, стр. 14

Что касается других предметов, то еще В. А. Городцов отмечал сходные типы железных ножей, встречаемых на городищах «рогожной» керамики и скифских (рис. 41—8).¹⁸

Некоторые параллели в этом отношении позволяют сделать и изделия из кости.

Сходство костяных наконечников стрел, найденных на Каширском городище со скифскими VII в., отмечал еще В. А. Городцов.¹⁹

Аналогичный найденному на Каширском городище «однокрылый» наконечник стрелы был найден В. А. Городцовым на Городецком городище. Эта интересная находка свидетельствует и о времени существования городища, с одной стороны, и о связях со скифским югом — с другой.

На эти же связи указывает и костяной трехгранный наконечник стрелы Алексеевского городища (рис. 40—18).

Общие черты в материальной культуре городищ «рогожной» керамики с культурой скифо-сарматских племен можно объяснить взаимными связями этих племен. Тем более, что области обеих культур непосредственно граничили, и лишь Волга отделяла городища саратовские от могильников Заволжья (у с. Харьковка и др.).

Меньшее количество общих черт в городищах окских, особенно для скифского времени, находит себе объяснение в большей удаленности этих районов от границ степи и путей сообщения того времени.

Говорить об обратном воздействии племен городецкой культуры на культуры степные пока нет данных, за исключением одного случая. В одном из сарматских погребений Заволжья имеется сосуд, покрытый выпуклыми прямоугольниками. Может быть, в этом узоре можно видеть заимствование мотива орнаментации от «рогожной» керамики лесных районов.

¹⁸ В. А. Городцов. Старшее Каширское городище ИГАИМК, 1933, вып. 85.

¹⁹ Там же, стр. 22—26.

II. КРИТИКА

Н. Н. ПОГРЕБОВА

К ВОПРОСУ О СКИФСКОМ ЗВЕРИНОМ СТИЛЕ

(Доклад, прочитанный на заседании сектора скифо-сарматской археологии ИИМК в апреле 1949 г. о статье К. Шефольда «Скифский звериный стиль на юге России»)

Вопросы скифской культуры не в первый раз привлекают внимание зарубежных исследователей. Тот факт, что по этим вопросам имеются общие труды и отдельные статьи, написанные буржуазными учеными, представителями принципиально иной, чуждой и враждебной нам идеологии, заставляет нас особенно внимательно отнестись к их трудам, чтобы выявить их методологические установки, которые мешают правильно осветить и понять данную проблему.

Статья Карла Шефольда ставит общие вопросы происхождения и развития скифского звериного стиля. К сожалению, эта порочная по своей методике статья, напечатанная десять лет назад, до сих пор пользуется популярностью у наших ученых, на нее неоднократно ссылаются, поэтому важно подвергнуть ее критике и показать, что она написана с чуждых советской науке позиций.

Уже в кратком введении, предпосланном основным частям работы, автор начинает рассмотрение поставленной им проблемы, так сказать, с «греческих позиций». «Среди великих восточных народов, соседивших с греками и описанных Геродотом, скифы были самыми чуждыми (die fremdartigsten)», и дальше он характеризует их как кочевой народ без монументального искусства, со своеобразной религией, не покоримый (unbezwänglich) персами, окутанный таинственными легендами; автор противопоставляет его древним культурным народам Египта и Передней Азии, с художественными традициями которых греки были связаны гораздо теснее (стр. 3).

Касаясь дальше археологических открытий памятников скифской культуры, автор указывает, что принадлежность скифам раскрытых в XIX в. курганов была установлена довольно скоро, но сложнее оказалось разобраться, что собственно в этих курганах является скифским. «То, что находили рядом с чисто греческими вещами, казалось варваризацией греческого»; лишь А. Фуртвенглер,¹ по словам автора, сумел разобраться в этом вопросе и установил, что «большая часть лучших находок является греческими вещами, в разной степени и в разном виде приспособленными к иноплеменным заказчикам. Последние определяют выбор предметов, содержание и в значительной степени также форму изображений. Так же и туземные изделия подчиняются греческому влиянию. Типы изображений

¹ XLIII-tes Winkelmanns festprogramm. A. Furtwängler. Der Goldfund von Vettersfelde. Berlin, 1883.

часто негреческого происхождения. Но как раз самые знаменитые их образы немислимы без воздействия архаического ионийского искусства» (стр. 3).

Автору, видимо, не известно, что еще задолго до Фуртвенглера, в Отчете Археологической комиссии за 1864 г., Л. Стефани, разбирая находки из Чертомлыцкого кургана, указал, что большая часть их, повидимому, является изделиями греческих мастеров, но исполненных по вкусу и для потребностей скифского заказчика, может быть в самой Греции, а может быть и в греческих колониях Сев. Причерноморья.² Подобной же точки зрения придерживались в основном и И. Е. Забелин,³ А. Лаппо-Данилевский⁴ и другие русские исследователи, совершенно независимо от Фуртвенглера, который, повидимому, лишь суммировал наблюдения русских ученых. К сожалению, автор плохо знаком с русской археологической литературой и, повидимому, протудировал лишь те труды русских ученых, которые были опубликованы на иностранных языках. Так, в качестве своих предшественников по изучению скифского звериного стиля он упоминает во введении только Г. И. Боровку, К. Р. Малкину и П. Д. Рау (стр. 5), а из иностранцев — В. Гинтерса. Кладя в основу своей работы «пационийские» взгляды Фуртвенглера, неправильно освещающие вопрос о скифском искусстве, он совершенно обходит молчанием работу Б. В. Фармаковского «Архаический период на юге России».⁵ Хотя в этой работе Фармаковский тоже придает решающее значение в сложении скифского звериного стиля ионийскому искусству, но он ставит проблему более широко, привлекая также рассмотрение вопроса о восточных (хеттских) компонентах в скифском искусстве.

Оставлены без внимания близко стоящие к интересующему его кругу вопросов статья Придика о Мельгуновском кладе,⁶ статья В. В. Гольмстен о зверином стиле и другие высказывания русских исследователей как до революционного, так и советского периода, с большинством трудов которых он, видимо, не счел нужным ознакомиться, хотя они могли бы немало помочь ему в понимании поставленной им проблемы. В вопросе о датировке скифских курганов автор, повидимому, также незнаком с новыми исследованиями советских археологов (Т. Н. Книпович, Б. Н. Граков, Б. Э. Рабинович), опубликованными еще до его статьи и уточняющими старые датировки.

Задачу своего исследования автор определяет во введении следующим образом: он считает необходимым прежде всего установить на основе датированных находок хронологическую последовательность скифских курганов, которую, по его мнению, возможно во многих случаях проследить с точностью до десятилетия и затем рассмотреть, соответствует ли эта последовательность изменениям звериного стиля найденных вещей (стр. 4).

Для решения проблемы датировки находок автор исходит из предположения, что в нетронутых могилах весь комплекс погребального инвентаря должен быть одновременным. Он считает, что предметы погребального инвентаря обычно изготовлялись специально для погребального ритуала и клались в могилу новыми. В таком случае по одной вещи можно датировать все остальные (стр. 4).

Уже во введении и в постановке задач исследования ясно сказывается основной идеологический и методологический порок автора: формалистический подход к рассматриваемым явлениям культурной жизни. Он собирается изучать скифский звериный стиль только в плоскости постепенных формальных его изменений, не связывая его с конкретно-историческими усло-

² ОАК, 1864, стр. 10, 144, 171.

³ И. Е. Забелин. История русской жизни, ч. I. 1876, стр. 647 и др.

⁴ А. Лаппо-Данилевский. Скифские древности. 1887, стр. 29 сл. и 96 сл.

⁵ МАР, 34.

⁶ МАР, 31

виями жизни и быта скифов. Прежде всего, автор очень мало представляет себе, кем собственно были скифы. Данное им определение слишком суммарно и противоречит данным Геродота, на которого он ссылается. Шефольд принимает их всех за однородную массу кочевников, в то время как Геродот различал среди них разные племена с разным образом жизни, одни — кочевые, другие — оседлые. Совершенно не затронут вопрос о том, когда появились скифы на берегах Черного моря и в каком отношении находились они к автохтонному населению степей Сев. Причерноморья. Между тем эти вопросы чрезвычайно важны для выяснения корней скифского звериного стиля. Не интересует автора вопрос и о той социальной среде, в которой развивался скифский звериный стиль и выяснение которой могло бы пролить свет на те или иные особенности этого стиля. Автор заранее исходит из предпосылки преобладающего влияния греческого искусства на развитие скифского звериного стиля, что помешало ему понять сущность этого стиля в его самобытной ценности и внутреннюю логику его развития.

Неправильно, с нашей точки зрения, подходит автор и к вопросу о датировке курганов. Устанавливаемый им принцип одновременности находок из одного погребального комплекса противоречит действительности, так как в археологической практике нередко встречаются случаи обнаружения в одной и той же могиле разновременных вещей. Приведу яркий пример: в одном и том же погребении кургана 1913 г. у станции Елизаветинской на Кубани были найдены рядом панафинейская амфора V в. и целая винная гераклейская амфора второй половины IV в. до н. э., никак не раньше.⁷ Таких примеров можно было бы привести очень много. В корне неправильно основываться на анализе отдельных вещей, не учитывая ни всего погребального комплекса, ни обстоятельств погребения в целом. Этот путь, как мы увидим ниже, приведет автора к спорным или прямо к ошибочным положениям.

Таким образом, предвзятые установки автора достаточно ясно выражены уже во введении и предопределяют ошибочное направление, в котором пойдет дальнейшее изложение.

В соответствии с поставленными во введении задачами первая глава работы («Датировка находок из скифских курганов на юге России») посвящена вопросам хронологии.

Скифские курганы подразделяются автором на четыре группы:

А. Древнейшие скифские погребения — VII в.: на Темир-Горе около Керчи и на Цукурском лимане около Тамани.

В. Курганы Кубани и Крыма — начиная с Келермеса и кончая Васюриной Горой, причем в этой рубрике рассматриваются также Мельгуновский клад и клад из Феттерсфельде.

С. Курганы Побужья и Поднепровья в целом, включая и Среднее и Нижнее Поднепровье.

Д. Курганы соседних областей, куда вошли только курганы станции Елизаветинской в дельте Дона и один из воронежских курганов (опубликованный Ростовцевым).

Классификация эта вызывает недоумение, во-первых, потому, что в основе ее лежат то хронологический (группа А), то географический (группы В, С и D) принципы, но главное потому, что в ней произвольно объединены курганы по чисто внешнему географическому признаку, при котором в одну группу объединяются такие разнородные культурные области, как Среднее и Нижнее Поднепровье, занятые племенами с очень близкой, но нетождественной культурой и отчасти с разной экономикой (преобладание кочевников в степях), а степной Крым, этнически связанный с Нижним Поднепровьем, отрывается от него и связывается в одно целое с синдо-

⁷ Сведения эти получены мною от Б. Н. Гракова.

мэотской Кубанью. Как видно из замечания автора на стр. 8, в основе его классификации лежат совсем другие соображения. Кубано-Крымскую группу курганов он отделяет от Буго-Днепровской потому, что для последней области в VI—IV вв. до н. э. главным торговым центром была Ольвия, а для первой — Пантикапей.

Прежде всего недопустимо классифицировать скифские области по признаку тяготения к тому или другому греческому центру, так как это ставит внутренний процесс развития скифского общества на второе место и всецело в зависимость от влияния греческой культуры, но, кроме того, это и фактически неверно, так как известно, какую громадную роль уже с IV в. для всего степного Поднепровья играл Пантикапей, а не Ольвия, которая в это время стала слабеть. Далее автор указывает на сходство в инвентаре старшего погребения в Марицыне на крайнем юге Буго-Днепровской обл. и кургана № 401 северной Журовской группы. Однако сравнивать марицынские погребения и журовские курганы незаконмерно, поскольку Марицыно, расположенное под самой Ольвией, является некрополем приморского населения, эллинизированного более, чем степное, а Журовская группа находится далеко от Ольвии, в области с сильными местными культурными традициями, лишь с частичным проникновением греческого импорта.

Но в общем для целей автора эта классификация и не имеет особого значения, так как определяющим критерием для датировки курганов он считает только вещи греческой работы и главным образом ими и занимается. При этом основное внимание он уделяет произведениям художественной торевтики. Художественный анализ греческих вещей проведен очень тщательно. Автор, повидимому, хорошо знает греческое искусство и материал западноевропейских музеев и приводит много стилистических аналогий. Датировка им отдельных вещей в большинстве случаев убедительна. Жаль, однако, что им не учтены соображения Т. Н. Книпович,⁸ передатировавшей архаические греческие вазы из древнейших погребений Боспора (Темир-Гора и Цукурский лиман) из VII в VI в., в то время как Шефольд, в согласии с Ростовцевым, продолжает настаивать на VII в. Решительные возражения вызывает стремление по одной датированной вещи определять, часто с точностью до десятилетия, дату всего погребения, в большинстве случаев без учета всего погребального комплекса в целом.

Как мы уже говорили выше, нельзя безоговорочно считать все вещи из одного комплекса одновременными; к этому вопросу нужно подходить сугубо дифференцированно. Отдельные вещи, особенно драгоценные, могли попасть в могилу случайно, из фондов царской сокровищницы или в качестве военной добычи и не быть органически связанными со всем остальным погребальным инвентарем.

В предпочтении, оказываемом роскошным художественным вещам, сказывается формально искусствоведческий подход автора, игнорирующего рядовой археологический материал, который иногда больше дает оснований для верного определения возраста погребения, чем отдельные роскошные вещи. Концентрируя на последних свое внимание, автор нарушает основное археологическое правило датировки погребения по позднейшим находкам. Так, например, датируя VI Семибратний курган 430—420 г. до н. э., автор основывается на стиле одной только серебряной чаши, игнорируя найденные в том же кургане краснофигурную вазу позднего стиля, обломки амфор, чернолаковую вазу, давшие основание Ростовцеву датировать курган второй половиной IV в.⁹ Автор должен был бы, конечно,

⁸ Т. Н. Книпович. К вопросу о торговых сношениях греков с областью р. Танаиса в VII—V вв. до н. э. ИГАИМК, вып. 104, М.—Л., 1934, стр. 90—110.

⁹ М. И. Ростовцев. Скифия и Боспор. 1925, стр. 357.

пересмотреть весь происходящий из кургана материал, а не основываться на стиле одного только сосуда.

Как правило, местный материал автором почти нигде не привлечен, за исключением отдельных памятников звериного стиля. Это объясняется, конечно, тем, что он плохо разбирается в местном материале, достижения же советской археологии в этом отношении им игнорируются. В таком случае нельзя быть столь категоричным при датировке погребений. Очень жаль, что и здесь автор обнаруживает свое невежество в отношении работ предшествующих русских исследователей. В частности, он, видимо, незнаком со статьей А. А. Спицына о курганах скифов-пахарей,¹⁰ где сделана интересная попытка подойти к вопросу о датировке курганов на основе широкой мобилизации всего археологического материала в целом, с упором на местный материал и на обряд погребения. Методологически ближе к установкам автора М. И. Ростовцев,¹¹ который в основном базировался тоже на греческом материале. Чаще всего датировки рецензируемого автора по старшим курганам в общих чертах совпадают с общими датами Ростовцева, но он стремится уточнить датировки последнего, где возможно, даже до десятилетия. Решительно расходится он с Ростовцевым по вопросу о датировках царских курганов, которые Ростовцев относит к IV—III вв., Шефольд, пожалуй, с большим правом отодвигает их к концу V (Солоха) — первой половине IV в.

Верный принципу одновременности вещей из одного погребения, Шефольд, в случае установления им хронологического разрыва между вещами, сейчас же заявляет о наличии разновременных погребений. Однако, поскольку он не описывает остальных обстоятельств погребения, утверждение его всегда голословно. Например, в Куль-Обе, помимо основных погребений середины IV в. до н. э., он выделяет группу более ранних вещей, относимых им к остаткам древнейшего захоронения второй четверти V в. до н. э., а именно: золотого оленя, бронзовую гидрию и золотой браслет, опубликованные А. П. Манцевич.¹² С этим, однако, нельзя согласиться: браслет был найден на руке самого покойника, находившегося в деревянном саркофаге с инвентарем середины IV в.; гидрия стояла у северной стены склепа вместе с другими сосудами, а олень был найден в «тайнике» вместе с вещами, повидимому, тоже IV в.

Точно так же и в Чмыревой могиле, автор на основе стилистического разбора серебряных ваз, найденных в одном и том же тайнике, устанавливает два разновременных погребения. Он и здесь оперирует только одними вещами, почти совсем не интересуясь остальными обстоятельствами погребения и не сопоставляя их с данными анализа вещей.

Наиболее разработана и обоснована датировка Кубано-Крымской группы курганов, поскольку здесь больше всего импортных вещей. Особенно подробно разобрана автором группа находок из Келермеса и станицы Костромской, к которым он привлекает также Мельгуновский клад, уточняя датировку этой группы до второй четверти VI в. до н. э. Шефольд ищет генезиса этих находок и производит их от пяти различных мастерских, но все они, по его мнению, так или иначе относятся к кругу ионийского искусства. Даже олень из Костромской и келермесская пантера, так же как и обивка горита из Келермеса, возникли, по его мнению, всецело под влиянием греческого архаического искусства, хотя тут же отмечает, что «здесь прежде всего бросаются в глаза лишь противоположности восточному и греческому искусству» (стр. 13).

¹⁰ ИАК, 65, II., 1918, стр. 87—143.

¹¹ «Скифия и Боспор», с работой которого автор знаком по немецкому изданию 1931.

¹² Archäologische Anzeiger, 1931.

Действительно, своеобразие скифского звериного стиля выражено в этих вещах настолько ярко, что выводить их из ионийского искусства, с нашей точки зрения, нет никакого основания. Типы и позы зверей, характер членения тела большими, резко отграниченными плоскостями, с четким подчеркиванием плеча и крупа, сочетание острой выразительности характерных черт зверя с совершенно своеобразной стилизацией частей его тела (см. особенно рога оленя, также хвост и лапы «пантеры» в виде ряда свернувшихся в кольцо зверей), декоративный принцип размещения фигуры в пространстве — абсолютно чужды ионийскому искусству и характерны именно для скифского звериного стиля.

Неправильно также, с нашей точки зрения, отнесение к ионийскому кругу обивок ножен мечей и секиры из Келермеса и Мельгуновского клада, в которых сам автор признает смешение ассирийских и скифских элементов и оттеснение греческих элементов на задний план. Недавние исследования Б. Б. Пиотровского¹³ показали тесную связь этих древнейших скифских находок с искусством Урарту или через него с искусством Передней Азии. Конечно, в 1938 г. Шефольд еще не мог познакомиться с исследованиями Б. Б. Пиотровского; однако для него вообще очень характерно безоговорочное стремление объяснять все памятники скифского звериного стиля исключительно греческим влиянием, как в результате самодеятельного развития скифского стиля, так и без учета воздействия других культурных областей, прежде всего Передней Азии.

Установив хронологическую последовательность наиболее известных своими находками скифских курганов, автор переходит ко второй части, озаглавленной «История скифских звериных мотивов на юге России».

В кратком введении к этой главе автор определяет сущность и эволюцию скифского звериного стиля следующим образом: «Единственным предметом скифского звериного стиля,— говорит он,— являются животные и даже только части тела животного, которые служили в качестве украшения оружия, одежды и утвари (Geräte). Стиль изображений животных изменяется постоянно, но не в силу самостоятельной художественной практики (nicht aus der Kraft einer selbständigen strengen Kunstübung), а под влиянием греческого искусства. Поэтому изменения эти неравномерны и различны по степени приближения к греческим работам. Манера определенных мастерских идет вразрез со стилем времени, но редко может его совсем скрыть. Мастера, будь то греки или варвары, пытаются удовлетворить «вкус скифских заказчиков все новым и новым образом» (стр. 34). Иными словами, автор с принципиальной последовательностью продолжает свое рассмотрение скифского звериного стиля только с позиций греческого искусства, что мешает ему правильно понять внутренние закономерности развития этого стиля и заставляет расценивать его эволюцию только с точки зрения приближения к греческим нормам или отклонения от них.

Рассмотрение мотивов скифского звериного стиля ведется по следующим рубрикам: А) Олени, В) Горные козлы, С) Семейство кошачьих, D) Птичьи головы, Е) Звериные ноги, F) Кабаны, G) Львиные головы.

Внутри этих разделов автор устанавливает хронологическую последовательность рассматриваемых памятников, объединяя их в отдельные стилистические группы, главным образом по признаку большего или меньшего их приближения к греческим формам. Например, в разделе «Олени» для второй четверти V в. до н. э. намечаются три группы: а) изображения в наиболее чистом скифском стиле, б) изображения с более свободной и в то же время с более внешней передачей натуры, в) изображения, больше всего выдержанные в греческих формах, но варваризованные своеобраз-

¹³ Б. Б. Пиотровский. История и культура Урарту. Ереван, 1944, стр. 295 сл.

ными приемами стилизации, как зооморфизация отдельных частей тела, стилизация мускулов и кожи в виде спиралей и концентрических кругов, также поворот на 180° задней части туловища. Широкое распространение этих приемов именно в данную эпоху объясняется, по мнению автора, тем, что греческие мастера, «стоявшие на пороге классического искусства, только такими более внешними средствами орнаментализации и зооморфизации отдельных частей тела могли приблизиться к вкусу скифских заказчиков, вместо той своеобразной стилизации отдельных форм, которая так превосходно удавалась VI веку» (стр. 38).

Это замечание может быть остроумно по отношению к изделиям греческих мастеров, но не объясняет идущего процесса орнаментализации, охватившего весь скифский звериный стиль в целом. Зооморфизация частей тела и присоединение дополнительных звериных мотивов известны еще с VII в. до н. э. (находки из погребения на Темир-горе), и этот процесс был характерен для скифского звериного стиля, вне зависимости от того, как относились к этому делу греческие мастера.

На разборе отдельных звериных мотивов автору удалось показать общее направление развития скифского звериного стиля от наиболее характерных и ярких его проявлений в «монументальном, простом и строгом» (стр. 42) искусстве VI в. к усилению орнаментализации и стилизации в V в. и дальше к схематизации и разложению естественных форм в IV в. Однако принятый автором метод рассмотрения звериного стиля по отдельным мотивам, с нашей точки зрения, мешает ему построить четкую картину развития скифского звериного стиля, так как ему приходится разрывать родственные стилистические группы, объединяющие изображения разных зверей (например, оленя из Костромской и келермесскую пантеру и т. п.), повторять одно и то же в разных разделах или привлекать типы и мотивы, выходящие за пределы данной рубрики (фантастические существа в разделе «Оленей»), или, наоборот, разбирать стилистический прием в одной рубрике, а примеры для него приводить в другой (например, о приеме поворота звериного туловища он говорит в разделе «А», а примеры для него приводит в разделе «В»). Название разделов не всегда точно соответствует содержанию: в разделе «Птичьи головы» рассматриваются и целые фигуры птиц, в разделе «Львиные головы» — целые фигуры львов.

Отмечаемые стилистические различия между изображениями одной и той же эпохи автор объясняет принадлежностью их разным мастерским, не вдаваясь глубже в связь указанных им групп памятников с конкретной исторической и географической средой, в которой они возникли. А между тем кое-что в этом отношении можно было бы сделать. Так, например, в группе изображений оленя второй четверти V в. до н. э., объединенных по принципу «наиболее чистого скифского стиля», фактически изображен не олень, а лось, причем интересно, что все эти изображения происходят из лесостепной полосы.¹⁴ Действительно, лось и медведь являются характерными мотивами в зверином стиле этой области Скифии, что, видимо, не случайно. Именно головы лосей, а не оленей, следует видеть в приводимой автором далее бронзовой бляшке из Журовки.¹⁵ В изображениях же животных на табл. 3 — С, G и H следует усматривать не оленей, а горных козлов. С другой стороны, «оленелев», как его называет Шефольд, на золотой пластинке из дельты Дона,¹⁶ являющий смешение черт оленя и хищника кошачьей породы, по типу головы и стилизации шкуры напоминает «крылатых тигров» из Пазырыка и других сибирских находок, что

¹⁴ Borovka. Scythian Art, 1928, табл. 4.

¹⁵ Там же, табл. 5, Д.

¹⁶ Там же, табл. 20, В.

говорит о связях этой восточной окраины Скифии с Сибирью. В других частях Скифии подобные изображения неизвестны.

Приведенная автором система хронологического расположения памятников скифского звериного стиля очень неполна, так как он охватывает далеко не все даже из опубликованного материала. Конечно, исчерпать весь имеющийся фонд звериных изображений невозможно, да и не к чему. Достаточно указать на основные особенности стиля и их видоизменения. Тем не менее во многих случаях можно было бы пополнить схему автора существенными звеньями. Жаль, что в разделе о птицах не привлечена целая фигура птицы из Семибратних курганов, характерные головы на длинных и тонких шеях — из Воронежской станицы, сильно стилизованные пластины — из Яблоновских курганов и пр. В разделе о кабанах не привлечены кабаны из Александропольского кургана, которых в качестве позднего местного подражания греческим образцам интересно было бы сравнить с архаическими кабанями на ножнах меча из Ушаковского кургана, и т. д. Очень мало затронуты фантастические существа (в разделе об оленях) и ни слова не сказано о грифоне, который заслуживал бы, чтобы его выделили в отдельную главу.

Совершенно не рассматривает автор вопроса о функциональном назначении скифского звериного стиля, о преимущественной связи его с той или иной группой бытовых вещей, о значении этой связи. Отдельные мотивы целого комплекса, например, вооружения или конских украшений, рассматриваются изолированно, без связи между собой; это мешает понять и смысловое значение звериного стиля на данном комплексе и общие принципы скифской художественной композиции. Вследствие такого изолированного изучения отдельных мотивов не выявлена специфическая связь скифского звериного стиля преимущественно с бытом конных воинов, что сделал уже после Шефольда Б. Н. Граков.¹⁷

Шефольд чувствует сам пробел своей работы в этом отношении, но оправдывается отсутствием сводных исследований по отдельным группам бытовых вещей и позволяет себе сделать экскурс только в область мечей, опираясь на работу Гинтерса.¹⁸ Этот экскурс он присоединяет в виде особого раздела «Н» к указанному выше разбору звериных мотивов в разделах «А — С».

Однако в данном экскурсе автор не дает того, чего можно было бы ожидать от подобного исследования, т. е. выяснения специфики форм звериного стиля на данном виде оружия, в связи с его специфическим назначением. Он ограничивается формальными наблюдениями над изменением стиля и типов декорации мечей от рядов следующих друг за другом зверей на ранних мечах к появлению сцен борьбы зверей в середине V в.

К сожалению, автор не связывает изображений на мечах с изображениями на остальном вооружении скифского конного воина, что, может быть, помогло бы выявить специфическое значение сцен борьбы зверей в скифском искусстве, связанных преимущественно с оружием, — значения, вероятно, отличного от того ритуального смысла, который эта сцена имеет в восточном и греческом искусстве. Главной задачей автора является уточнение, на основе стилистических особенностей, хронологической последовательности и генезиса рассмотренных Гинтерсом мечей. Не всегда его возражения Гинтерсу убедительны: например, когда он отстаивает греческое происхождение мечей из Томаковки и хутора Шумейко. Полусвернувшиеся хищники на этих мечах так же, как и на келермесской секире, с изображениями на которой связывает их автор, не имеют прототипов в греческом искусстве, являясь, наоборот, распространенным мотивом ранне-

¹⁷ Скифи. Київ, 1947, стр. 76 сл.

¹⁸ W. Ginters. Das Schwert der Skythen und Sarmaten. Berlin, 1928.

го скифского звериного стиля; типы горных козлов также имеют аналогии в скифском искусстве, а строгость геральдической группы, свойственную, по мнению автора, только греческому искусству, мы можем наблюдать в ту же эпоху на ножнах у мечей из Келермеса и Мельгуновского клада, которые никак нельзя признать греческими.

Рассмотрение здесь же в экскурсе о мечях сцен борьбы зверей на сармато-сибирских поясных пряжках и пластинах представляется незаконномерным, поскольку эти вещи из совершенно иной исторически и географически области. Шефольд считает, что этот новый стиль сложился на юге России и отсюда влиял на Сибирь, Китай и кельтов (стр. 63). Однако археологическая практика этого не подтверждает. Наоборот, есть основания предполагать, что этот стиль принесен на берега Черного моря сарматами из Азии.

Основные заключения автора о происхождении, сущности и развитии скифского звериного стиля содержатся в двух последних теоретических главах: третьей — «Значение и происхождение скифского звериного стиля» и четвертой — «Греки и скифское искусство».

Как это уже было ясно во введении, автор устанавливает господствующую роль греческого искусства в скифском зверином стиле. Он считает, что представление о своеобразии скифского звериного стиля навеяно лишь первым впечатлением и совершенно исчезает при подробном изучении этого стиля, так что в результате рассмотреть под всеми изменениями негреческую основу стиля стоит, по мнению автора, большого труда (стр. 64).

Здесь автор вступает в противоречие сам с собой, поскольку в даваемой им несколькими строчками ниже характеристике этой негреческой основы своеобразии скифского звериного стиля выявлено им же самим достаточно ярко. Он указывает на своеобразное сочетание острой наблюдательности природы с величайшим лаконизмом как в запасе типов, так и в изображении фигуры, на отсутствие рядов зверей или групповых сцен, присущих другим подобным стилям. «Ищут не жеста, действия, повествования, — говорит он, — но изображения зверя в спокойном состоянии, у которого вся динамика его жизни выражена в символах. Поэтому везде особенно тщательно изображаются у льва — пасть, у кабана — клыки, у лошади — ноги, у оленя — величание рогов, напряжение мускулов бедер, подвижность суставов и острота обоняния. Для этого оказывается достаточным изобразить даже только отдельные части тела животного — головы или ноги. Принцип зооморфного приращения также совершенно негреческий» (стр. 64).

Объяснение этим типам и мотивам скифского звериного стиля автор правильно ищет в их магическом значении, считая особенно показательными в этом отношении изображения оленя на щитах и на вершиях, а также конские ноги на удилах (стр. 64); постепенную орнаментализацию звериных мотивов в процессе развития стиля в сторону все большего отдаления их от природы и все большей неузнаваемости, вплоть до превращения их в чисто орнаментальные знаки, автор объясняет их назначением: «поскольку они должны были действовать не как форма, а как знаки, ничего нет удивительного в том, что основные формы постепенно превратились в неузнаваемые схемы» (стр. 65). Таким образом, автор здесь логикой вещей пришел к противоречию своему же утверждению, высказанному на стр. 34 о том, что скифский звериный стиль развивается «не в силу собственной художественной практики, а под влиянием греческого искусства».

В вопросе о происхождении скифского звериного стиля автор, перечислив точки зрения разных исследователей, приходит к выводу о том, что скифский звериный стиль — это явление сложное. В нем можно различить самобытные формы, которые в наиболее чистом виде представлены в резных костяных изделиях из древнейших погребений на Темир-горе и

в Келермесе — «замечательные произведения превосходного наблюдения натуре» (стр. 65). С другой стороны, в нем есть элементы, происходящие с Востока, как отдельные типы зверей и стилистические приемы, а также магическая символика и орнаментальная манера изображения. Органические же и тектонические элементы, которые начинают сказываться в скифском зверином стиле на стадии Келермеса, автор относит к греческому влиянию (стр. 66).

Самобытные формы скифского звериного стиля, по мнению автора, должны были сложиться на североиранской родине скифов, «где-нибудь не слишком далеко от Месопотамии, откуда они принесли их с собой в Сев. Причерноморье» (стр. 70—71).

Происхождение скифского звериного стиля из Сибири или Поволжья (Рау) Шефольд решительно отвергает так же, как точку зрения Боровки на значение для скифо-сибирского звериного стиля искусства северных охотничьих племен (стр. 69—70).

Свое же наиболее характерное и «классическое» выражение скифский звериный стиль, по предположению автора, получил при соприкосновении скифов с малоазийскими греками в VII в. до н. э., во время скифского вторжения в Азию. На эту мысль наводит автора сопоставление вещей келермесской стадии и особенно келермесской «пантеры» со звериными изображениями из слоновой кости (горный козел и зверь кошачьей породы), найденными в Эфесе¹⁹ и относимыми автором к третьей четверти VII в. до н. э. Этими же малоазийскими связями объясняет он и многочисленные восточные элементы в находках из Келермеса и Цукурского лимана (стр. 67). Однако это предположение противоречит исторической действительности, так как, по данным Геродота и вавилонской хроники, скифы пошли прямо в Месопотамию, а оттуда в Сирию и Египет, минуя Малую Азию.²⁰

Таким образом, считает автор, уже с первых же своих шагов скифский звериный стиль подпадает под превосходящее влияние греческого искусства (стр. 71), придавшее скифскому звериному стилю то спокойствие и ясность форм, которые характерны для его лучших произведений (стр. 66).

Для уяснения характера взаимоотношений между скифским и греческим искусством автор обращается к рассмотрению взаимосвязи между последним и искусством ахеменидской Персии. Он приходит к выводу, что взаимодействие греческих мастеров и персидских заказчиков создало великолепный законченный стиль, который, «конечно, не может быть разложен на посторонние влияния» (стр. 73). «В стране более слабой туземной традиции и более сильной эллинизации, как в Ликий, греки ведут себя по-другому: там нужно говорить о греческом искусстве, хотя заказчиками являются варвары, в Персии же — о персидском искусстве. При таком создании стиля участие заказчиков и исполнителей разделить невозможно» (стр. 74).

Когда автор пытается сравнить эти взаимоотношения с положением дела в Сев. Причерноморье, позиция его раздваивается. С одной стороны, на стр. 72 он допускает известную аналогию скифо-греческим взаимоотношениям в связях греческого и персидского искусства, но на стр. 74 он спешит оговориться, что расстояние между греческой и варварской культурой скифов гораздо больше, чем между греками и персами. Скифский стиль «страдает таким же отсутствием единства, как и скифская культура. Немногочисленные произведения, которые возвышаются над гладью полу-

¹⁹ Hogarth. Excavations at Ephesos. Лондон, 1909, стр. 163, № 23, табл. 21, 5; 23, 2; стр. 164, № 26; табл. 26, 3а, в.

²⁰ Б. Б. Пиотровский, Указ. соч., гл. XVI.

варварской провинциальной культуры, стали великими лишь благодаря ионийцам».

Таково конечное заключение автора по поводу скифского звериного стиля.

Несмотря на отдельные удачные замечания автора о сущности этого стиля, основное его заключение страдает неполнотой и создает неверное представление о том, что представляет собой скифский звериный стиль. Произошло это оттого, что с самого начала вопрос решался с неправильных методологических позиций.

Появление скифского звериного стиля на берегах Черного моря автор мыслит себе, как проникновение извне некоего чуждого, пришлого элемента и совершенно не учитывает местных условий, среди которых этот стиль развивался в течение нескольких веков. Действительно, между местной культурой бронзового века в Сев. Причерноморье и скифской культурой и скифским художественным стилем существует большой разрыв. Однако здесь нужно учитывать тот глубокий и коренной перелом, который произошел в степях нашего юга в связи с открытием железа и переходом к новым формам жизни, обусловленным этим открытием.

Около VII в. до н. э. племена, населявшие степи нашего юга, переходят на высшую ступень и весь культурный уклад их жизни резко меняется.²¹ Это нужно учитывать при решении вопроса о роли пришлого элемента в культуре местного населения Сев. Причерноморья в скифский период. Самобытные формы звериного стиля, которые, по мнению Шефольда, скифы приносят с собой со своей североиранской родины и которые отличаются метким наблюдением форм природы, свойственны искусству первобытных охотничьих племен не только Ирана. Изучение звериных изображений на памятниках эпохи бронзы в лесном Поволжье и Приуралье (Сейма, Турбино, Горбуново и пр.) выявляет близкие тенденции в искусстве племен, населявших эти места. Над возможной связью традиций этого искусства с позднейшим этапом звериного стиля у скифов лесостепной полосы нашего юга стоит задуматься. Показательно распространение образов именно лесных зверей (медведя, лося) как раз на севере Скифии. Может быть к культуре этих же лесных племен восходит и традиция резьбы по кости, распространенная у скифов Киевщины и Полтавщины. Отголоски приемов резьбы по дереву в скифских металлических изделиях дают основание предполагать выработку ранних форм скифского искусства, может быть, еще в эпоху, предшествующую открытию металла. Развитой звериный стиль племен Сев. Кавказа в эпоху бронзы, несмотря на все его отличие от скифского, также вряд ли мог исчезнуть совершенно бесследно. Действительно, изучение А. А. Иессеном изображений оленей на раннескифских сосудах Сев. Кавказа показало интересное сочетание художественных традиций кобанской культуры с чисто скифскими стилистическими приемами на этих ранних памятниках скифской культуры. Проблема местных корней скифского звериного стиля в Сев. Причерноморье почти совсем еще не изучена, но вопрос этот назрел, и его нужно ставить.

В корне неправильно решать вопрос развития скифского звериного стиля определяющим влиянием греческого искусства. Таким путем автор и приходит к высказанному им в конце статьи пониманию скифского звериного стиля, как моря «варварской» провинциальной культуры, над которым возвышаются отдельные произведения, ставшие великими благодаря греческому гению.

Замечательные скифские памятники VI в. до н. э. по своеобразию художественного восприятия мира, по оригинальности стилистических приемов

²¹ А. А. Иессен. Греческая колонизация Сев. Причерноморья. Л., 1947, стр. 34.

и неповторимости типов изображений не имеют ничего общего с ионийским искусством и являются величайшими произведениями именно скифской художественной культуры, которая, исходя из очень древних традиций звериных изображений искусства охотничьих племен, несомненно, подвергалась, особенно на Кубани, сильному воздействию культур в первую очередь Востока, а позднее и греческого юга. Но, впитывая в себя элементы этих воздействий, скифская культура создала настолько своеобразное и законченное художественное целое, которое, пользуясь выражением Шефольда, в другой связи, «не может быть разложено на посторонние влияния».

Достаточно сравнить келермесскую пантеру²² или оленя из станицы Костромской²³ с сильно ионизированными или даже прямо ионийской работы ножнами меча из станицы Елизаветинской²⁴ с органической и пластичной передачей форм тела зверей, чтобы понять всю разницу между ионийской и скифской художественной культурой.

Никак нельзя отрицать роль греческого искусства в дальнейшем развитии скифского звериного стиля, подвергавшегося, как известно, особенно с V в. до н. э., сильной эллинизации преимущественно в местностях, непосредственно примыкавших к греческим колониям. Однако совершенно неправильно утверждение, что развитие скифского стиля всецело обусловлено влиянием греческого искусства (стр. 34).

В то время как в греческом искусстве идет нарастание реализма и утверждения органичной формы, в скифском зверином стиле наблюдается процесс орнаментализации и схематизации формы, приводящий к ее полному разложению и превращению в орнаментальные образования или линейные схемы, что совершенно несвойственно греческому искусству и может быть объяснено только внутренним развитием скифского стиля. Сам автор указывает на параллельный процесс разложения формы в луристанских бронзах (стр. 68), которые, по его же уверению, не были затронуты греческим влиянием (стр. 69); а на стр. 65, объясняя нарастающий в зверином стиле процесс орнаментализации и стилизации формы назначением стиля служить не столько передачей формы, сколько символом, знаком ее, автор сам признает совершенно другое художественное восприятие в скифском искусстве, которое и составляет его резкое отличие от греческого искусства.

Вот почему неправильно ставить вопрос о греческом искусстве, как о более высоком, оплодотворяющем и облагораживающем «варварское» искусство скифов. Это две совершенно различные художественные концепции, два различных восприятия мира. При этом греческие мастера своим непониманием принципов художественного стиля скифов сыграли не положительную, а отрицательную роль в его развитии, создавая гибридные произведения, чисто механически сочетавшие элементы скифского звериного стиля с греческими формами, лишая скифский стиль его своеобразия, искажая цельность его мироощущения и способствуя его упадку.

Преобладающая «панионийская» и вообще «пангреческая» точка зрения автора помешала ему правильно оценить и роль воздействия переднеазиатских культур на сложение скифского звериного стиля.

Допуская проникновение элементов восточного искусства в скифский звериный стиль, Шефольд пропускает их только через Ионию, начисто отказываясь от рассмотрения роли Кавказа и Закавказья в этом проникновении, что приводит к неправильному освещению вопроса о восточных компонентах скифского звериного стиля.

²² В о г о в к а. Указ. соч., табл. 12.

²³ Там же, табл. 1.

²⁴ Там же, табл. 22, А

Ограничивая свою задачу рассмотрением формально-стилистических изменений скифского звериного стиля на протяжении трех веков, автор сам лишает себя возможности всестороннего освещения проблемы скифского звериного стиля в целом, в связи с конкретными историческими и социально-экономическими условиями жизни скифов. Поэтому недостаточно поняты особенности этого стиля и не раскрыта связь его преимущественно с бытом конных воинов, дружинной аристократией скифского общества. Формалистическое рассмотрение скифского звериного стиля с точки зрения видоизменения его отдельных мотивов мешает создать цельную картину художественного единства этого стиля.

Метод исследования и общие выводы Шефольда о характере и принципах развития скифского звериного стиля являются неприемлемыми для советской археологической науки.

В. А. ИЛЬИНСКАЯ

ПО ПОВОДУ ТАК НАЗЫВАЕМОЙ «ЗОЛЬНИЧНОЙ КУЛЬТУРЫ»

Археологические разведки памятников эпохи железа в Среднеднепровском Левобережье, проведенные И. И. Ляпушкиным в последние годы, обнаружили там большое количество городищ и селищ скифского времени. Подъемная керамика составляла в основном материал, характеризующий обследованные им памятники. Одной из более или менее устойчивых особенностей памятников скифской эпохи, по мнению исследователя, является также присутствие золы в их культурном слое, иногда в виде курганообразных насыпей — «зольников».

Обратив внимание на это явление, И. И. Ляпушкин счел возможным принять последний признак в качестве руководящего не только для данной группы памятников (городища, селища с зольниками или иного типа), но и для местной скифской культуры в целом, получившей в его терминологии название «зольничной культуры». При этом И. И. Ляпушкин ссылается на В. А. Городцова, давшего якобы ей такое наименование.¹ В действительности, в исследованиях В. А. Городцова, посвященных Бельскому городищу с его известными зольниками, можно встретить такие выражения, как «зольничная керамика», «зольный культурный слой» и др.; самую же культуру он называет скифской.² В. А. Городцов не мог назвать ее «зольничной» даже в качестве обозначения локальной группы памятников хотя бы потому, что он знал о распространении зольников на поселениях скифского времени не только на Полтавщине, но и на Киевщине и на Сев. Кавказе.³

Таким образом, авторство и приоритет выделения «зольничной культуры» как культуры скифского времени в области Днепровского левобережья принадлежит всецело И. И. Ляпушкину. Можно заметить, что в своих работах при характеристике исследованных им памятников он неоднократно заключает в кавычки определение «скифского времени», как условное, заменяя его, повидимому, с его точки зрения, более точным понятием — культуры поселений зольников, без кавычек.⁴

Едва ли это новое наименование более полезно, удобно и правомоч-

¹ И. И. Ляпушкин. Поселение зольничной культуры скифов-пахарей в бассейне Сейма. КСИИМК, вып. XXVII, стр. 67.

² В. А. Городцов. К вопросу о киммерийской культуре. Труды секции археологии РАНИОН, т. II, стр. 59

³ Его же. Дневник археологических исследований в Зеньковском у. Полтавской губ. в 1906 г. Труды XIV АС, т. III, стр. 150.

⁴ И. И. Ляпушкин. Итоги полевых исследований в бассейне р. Ворсклы летом 1945 г. и некоторые выводы из них. Рефераты научно-исследовательских работ АН СССР за 1945 г. Отд. истории и философии, М.—Л., 1945, стр. 83.

но. Оно не только запутывает и без того запутанную археологическую терминологию, но заключает в себе крупную методическую погрешность. Распространение сугубо частного признака на широкое понятие культуры искусственно сужает это понятие, лишает его конкретного исторического содержания и сводит к условно принятому названию, вроде культуры «полей погребений». Возможно, что уже пришло время выделить отдельные группы памятников скифского времени Левобережья в качестве особого варианта скифской культуры, но это следует сделать на каких-то других, более твердых основаниях.

Новое название как бы обособляет группу исследованных И. И. Ляпушкиным памятников из общего круга культурных явлений скифского времени этой же территории, от исследованных здесь ранее городищ, поселений и курганных могильников, которые никто никогда не называл зольничными; например, курган «зольничной культуры» выглядел бы по меньшей мере археологической диковинкой.

Возражая против термина «зольничная культура», мы предпочитаем называть исследованные И. И. Ляпушкиным памятники скифскими в том смысле, в каком это понятие утвердилось в науке для определения огромного сложного комплекса культурно-исторических явлений VII—IV вв. до н. э. на широкой территории, ядром которой является территория Украины. Естественно, что археологическое понятие скифской культуры не противоречит более узкому этнографическому, географическому, историческому и прочему употреблению термина «Скифия» и «скифский», а также более точному определению локальных племенных особенностей, которые обнаруживаются в рамках этой культуры.

Городища и селища бассейна р. Ворсклы И. И. Ляпушкин подразделяет на две группы в соответствии с двумя различными типами найденной на них скифской керамики.

Наиболее характерным признаком первой группы является чернолощевая керамика специфических форм, с геометрически заполненным белым узором, а также налепной зашипанной валик в орнаментации грубой кухонной горшечной посуды. Сравнительно редко (за исключением Бельского городища) здесь встречается импортная керамика.⁵ К числу наиболее известных памятников этого типа принадлежит Бельское городище и Тараноярское поселение.⁶

Вторая группа поселений и городищ характеризуется преобладанием грубых кухонных горшков различных форм. Обычный орнамент — пальцево-ногтевые нажимы или защипы по краю венчика, проколы или наколы ниже края. Налепной валик отсутствует. Из лощеной керамики встречаются только миски на поддонах, обычна аморфная керамика, часть которой была определена временем IV в. до н. э.⁷

Не предпринимая специальных изысканий по вопросу о хронологических рамках памятников той и другой группы, И. И. Ляпушкин пришел к заключению, что поселения первой группы, названные им «раннезольничными», относятся к VII—IV вв. до н. э., а вторая, «позднезольничная» — после IV в. до н. э.⁸ Выделенные таким образом хронологические группы «зольничной» скифской культуры на Ворскле послужили для автора отправной точкой в дальнейших исследованиях.

⁵ И. И. Ляпушкин. Археологические памятники эпохи железа в бассейне среднего течения р. Ворсклы. КСИИМК, вып. XVII, стр. 122.

⁶ М. Я. Рудинский. Мачухська експедиція Інституту археології 1946 р. Археологічні пам'ятки УССР, т. II, стр. 53.

⁷ И. И. Ляпушкин. Археологические памятники в бассейне среднего течения р. Ворсклы. КСИИМК, вып. XIX, стр. 29.

⁸ Его же. Итоги полевых изысканий в бассейне р. Ворсклы и некоторые выводы из них. Рефераты научно-исследовательских работ АН СССР. Отд. истории и философии. М.—Л., 1947, стр. 83.

Обследуя памятники бассейна Сейма, И. И. Ляпушкин обнаружил, что здесь встречаются поселения исключительно с керамикой «поздnezольничной». «Поскольку памятники ранnezольничной культуры в этой полосе совсем неизвестны,— заключает он,— то вполне естественно, что исключается местный характер поздnezольничных элементов».⁹ На основании этого положения он делает второй, еще более важный, вывод о передвижении скифского населения с Ворсклы в более северные районы лесостепи, чем и объясняет исчезновение его около II в. в Поворскле.¹⁰ Автор рассматривает прекращение скифской культуры в III—II вв. до н. э. в бассейне Ворсклы как свидетельство об исчезновении здесь и самих носителей этой культуры, а наличие памятников поздnezольничного типа в бассейне Сейма как результат переселения сюда этого населения.

Время и исторические условия передвижения в трактовке автора остаются неясными. Если он относит этот процесс к IV в. до н. э., то в это время, как известно, жизнь на Ворскле не прекращается. Если же речь идет о рубеже III и II вв., как это ближе следует из текста, то в этот период скифская культура исчезает не только на Ворскле, но и повсеместно, уступая место следующему культурно-историческому образованию. Если бы автор сопоставил наблюдения на Ворскле с давно уже установленным фактом исчезновения скифской культуры в Восточной Европе вообще, то он избежал бы крайне рискованных и необоснованных построений. Этнические перегруппировки в степной полосе были связаны в ту пору с передвижением сарматов, но мы пока ничего не знаем о перегруппировках племен в лесостепи. Конечно, они не исключены, но их нужно выяснить на основании более убедительных источников, нежели те, которыми располагает автор. По крайней мере, следовало бы доказать более молодой возраст сейминских поселений по сравнению с подобными же «поздnezольничными» поселениями на Ворскле.

Археологических данных о памятниках скифского времени в бассейне Сейма — Десны пока еще крайне недостаточно, однако у нас есть некоторые основания думать, что автор датирует их более поздним временем, чем это было в действительности.

Стройность концепции И. И. Ляпушкина нарушается еще более, если, помимо «зольничной культуры», мы привлечем и другие скифские памятники Левобережья. В этом отношении весьма показательны памятники бассейна р. Сулы, находящейся между бассейнами Ворсклы и Псла с юга и Сейма — Десны с севера. Среди известных нам здесь поселений мы не знаем ни одного пункта с керамикой «ранnezольничной». Все известные здесь городища и селища имеют исключительно «поздnezольничную» керамику. По теории И. И. Ляпушкина следует, что население скифской поры появилось здесь не ранее IV в. до н. э. вследствие передвижения с Ворсклы.

Однако здесь же, в непосредственной близости от поселений, находится большое количество скифских курганов, значительная часть которых, как показали археологические исследования, относится к архаическому времени — не позднее половины VI в. до н. э. Весьма характерно, что в курганах посульской группы, в том числе и в ранних, «ранnezольничная» керамика совершенно не типична. Из раскопанных здесь около 400 курганов известны лишь две находки чернолощенных художественно украшенных сосудов из наиболее богатых погребений.¹¹ Отсутствует налепной валик

⁹ И. И. Ляпушкин. Поселения эпохи железа в бассейне р. Ворсклы. КСИИМК, вып. XXI, стр. 98.

¹⁰ Там же, стр. 97—98; его же. Поселения зольничной культуры скифов-пахарей в бассейне Сейма. КСИИМК, вып. XXVII, стр. 67—68.

¹¹ Большой биконический сосуд в кургане у хутора Шумейко, ДП, III, рис. 820; круглотелый сосуд в кургане № 2 у Волковец, Мазараки, 1897, ДП, II, рис. 680.

у грубых кухонных горшков. В числе керамики погребений Сулы могут быть отмечены горшки с гладким венчиком, украшенным защипами или пальцево-ногтевыми нажимами по краю и проколами или наколами ниже края. Весьма характерны небольшие горшечки грубой глины с гладким венчиком; известны отдельные случаи находок неорнаментированных глубоких черпаков с высокими ручками;¹² встречаются миски с лощением.

Исследование в 1947 г. Басовского городища показало, что основные типы керамики погребений вполне отвечают керамике городища, где также типичны небольшие горшечки грубой глины, горшки с защипанным краем венчика и проколами, подобные же неорнаментированные миски, часто лощеные. Встречена глубокая чаша с ручкой типа герасимовских.¹³ В то же время отдельные находки в нижних слоях (бронзовая бляха с двойной орлиной головкой на крестовидном основании, двухлопастный ромбический наконечник стрелы, кругло-конический костяной наконечник стрелы и пр.) представляют прямые аналогии материалу архаических курганов и свидетельствуют о связи и одновременном существовании городища и курганов.

Особый интерес представляет на Ворскле комплекс памятников у Бельска. Бельское городище, возникшее в VI в. до н. э. на месте открытого поселения тарноярского типа с курганными зольниками, просуществовало затем непрерывно вплоть до III в. до н. э., как свидетельствуют находки греческой керамики из раскопок В. А. Городцова.¹⁴ Материал же раскопок Городцова, так же, как и наблюдения автора раскопок не дают возможности судить о характере изменений местной керамики на рубеже IV в. По представлению Городцова, керамический материал в различных горизонтах и разных зольниках сохраняет свои основные типы. В отдельных случаях он отмечает уменьшение художественной чернолощенной и увеличение количества греческой импортной посуды. «Местная грубая посуда удерживает свои обычные качества и формы».¹⁵ Раскопанные Городцовым у Бельска курганы относятся к тому же времени, что и городище;¹⁶ керамика их вполне однотипна керамике бельских зольников. В более поздних исчезает чернолощенная, уступая место греческому импорту.

Сравнительный анализ памятников Сулы и Ворсклы показывает параллельное и независимое существование здесь различных групп скифского населения, каждая из которых имеет свои особенности в обряде погребения и материальной культуре. На основании имеющихся данных можно прийти к заключению, что в отношении керамических форм Посулье в скифское время сильно отличалось от Ворсклы. Вполне возможно, что племена, населявшие бассейн Сейма, в этом отношении стояли ближе к племенам с Сулы, чем к племенам с Ворсклы.

Требуется объяснения другой вопрос — почему и в какой период на Ворскле появляются памятники с керамикой, характерной для более северных районов? Обращает на себя внимание то обстоятельство, что на Ворскле не известно пока ни одного двуслойного поселения, в основании

¹² Курганы № 1, 2 у Герасимовки. ГИМ, № 1710, 1757.

¹³ Верхнесульская экспедиция 1947 г. Отчет о работе. Археологические памятники УССР, т. IV (печатается); Архив Института археологии АН УССР.

¹⁴ Поздняя чернолаковая керамика, амфорная двуствольная ручка (зольник № 1, ГИМ, 45/158а, 45 440); обломки лутерия (зольник № 9, ГИМ, 45/545, 45440); обломки эллинистических амфор (ГИМ, № хранения 92, 45440). «Недавний пересмотр состава зольников, особенно греческой керамики, — пишет Б. Н. Граков, — убедил нас в том, что эти зольники накапливались с начала VI и до конца IV ст.» (Скіфи, Київ, 1947, стр. 56.).

¹⁵ В. А. Городцов. Дневник археологических исследований в Зеньковском у. Полтавской губ. Труды XIV АС, т. III, стр. 12.

¹⁶ Там же, стр. 127. Старшие из них курганы 1, 2, 3, 8, 10. Скоробора, № 3 и 8 у Осняг принадлежат VI в. до н. э.; младшие, № 4, 5, 6 у Осняг — IV в. до н. э.

которого находилась бы керамика «раннезольничная», а верхний горизонт составляла «поздnezольничная». Отсюда, может быть, есть некоторые основания поставить вопрос о возможном проникновении на Ворсклу в определенный период каких-то этнических элементов с севера, чем и объясняется появление здесь поселений с керамикой посульско-сейминского типа.

Этот вопрос требует еще углубленного изучения с учетом всех имеющихся археологических данных и материалов новых полевых исследований.

СПИСОК СОКРАЩЕНИЙ

- АПЭ и Е.— Археологии, палеонтологии, этнографии и естествознания
АС — Археологический съезд
ВДИ — Вестник древней истории
ГИМ — Государственный исторический музей
ДБК — Древности Боспора Киммерийского
ДГС — Древности геродотовой Скифии
ЗООИД — Записки Одесского общества истории и древностей
ЗРАО — Записки Русского археологического общества
ЗУОЛЕ — Записки Уральского общества любителей естествознания
ИАК — Известия Археологической комиссии
ИГАИМК — Известия Государственной академии истории материальной культуры
ИИМК — Институт истории материальной культуры Академии Наук СССР
КСИИМК — Краткие сообщения Института истории материальной культуры Академии Наук СССР
МАР — Материалы по археологии России
МГУ — Московский государственный университет
МИА — Материалы и исследования по археологии СССР
МРЭ — Д. Я. Самоквасов. Могилы Русской земли.
ОАК — Отчет Археологической комиссии
РД — И. Толстой, И. Кондаков. Русские древности в памятниках искусства.
СА — Советская археология
СЭ — Советская этнография
САН — Cambridge Ancient History
ESA — Eurasia Septentrionalis Antiqua
IosPE — Inscriptions orae septentrionalis Ponti Euxini
JHSt — Journal of Hellenic Studies
P. Z. — Prähistorische Zeitschrift
SC — В. В. Латышев. «Scythica et Caucasica».
Z. f. N. — Zeitschrift für Numismatik

СОДЕРЖАНИЕ

I. СТАТЬИ И ДОКЛАДЫ

	Стр.
<i>Б. Н. Граков.</i> Очередные задачи археологии в изучении скифо-сарматского периода	3
<i>Б. Н. Граков.</i> Скифский Геракл	7
<i>В. Д. Блаватский.</i> О стратегии и тактике скифов	19
<i>А. И. Мелюкова.</i> Войско и военное искусство скифов	30
<i>С. И. Капошина.</i> Памятники звериного стиля из Ольвии	42
<i>В. В. Шлеев.</i> К вопросу о скифских навершиях	53
<i>Д. Б. Шелов.</i> К вопросу о взаимодействии греческих и местных культов в Северном Причерноморье	62
<i>О. Н. Мельниковская.</i> Могильник у села Долинское Черниговской области . .	70
<i>П. Д. Либеров.</i> К вопросу о связи культуры полей погребений с культурой скифского времени на Киевщине	75
<i>Н. В. Анфимов.</i> Мэотские поселения Восточного Приазовья	85
<i>К. Ф. Смирнов.</i> Сарматские племена Северного Прикаспия	97
<i>К. В. Сальников.</i> Сарматские погребения в районе Магвитогорска	115
<i>Н. В. Трубникова.</i> Городецкие племена и связь их со скифами и сарматами .	122

II. КРИТИКА

<i>Н. Н. Поребова.</i> К вопросу о скифском зверином стиле	129
<i>В. А. Ильинская.</i> По поводу так называемой „зольничной культуры“	142

Печатается по постановлению Редакционно-издательского Совета Академии Наук СССР

Редактор издательства *С. Т. Попова*. Технический редактор *Е. В. Зеленкова*. Корректор *А. К. Бессмертная*
РИСО АН СССР № 4088. Т-08097. Издат. № 2624. Тип. заказ № 572. Подп. к печ. 1.XII 1950 г.
Формат бум. 70×108¹/₁₆. Печ. л. 12,67. Бум.л. 4,62. Уч.-издат. листов 12,6. Тираж 2 000.

ИСПРАВЛЕНИЯ И ОПЕЧАТКИ

Стр.	Строка	Напечатано	Должно быть
13	17 св.	фугуры	фигуры
34	17 сн.	IV—III вв. н. э.	IV—III вв. до н. э.
76	4 сн.	Н. Удальцов	А. Удальцов
107	17 сн.	пять погребений	пять видов погребений