

ГРАЖДАНСКАЯ ОБОРОНА СССР

ЭТО ДОЛЖЕН
ЗНАТЬ
И УМЕТЬ
КАЖДЫЙ

ПАМЯТКА ДЛЯ НАСЕЛЕНИЯ

(Издание пятое, исправленное)

Москва
Военное издательство
1983

ББК 68.69

Э92

УДК 355.585 (041)

Э92 Это должен знать и уметь каждый: Памятка для населения. — 5-е изд., испр. — М.: Воениздат, 1983. — 64 с, ил. — (Гражданская оборона СССР).

05 к.

В Памятке рассматриваются средства и способы защиты населения от оружия массового поражения, даются рекомендации по действиям при угрозе нападения и по сигналам оповещения гражданской обороны, а также в очаге поражения и в районах стихийных бедствий.

Брошюра рассчитана на массового читателя и является основным пособием для самостоятельного изучения населением вопросов гражданской обороны.

1304070000-241

068(02)-83

ББК 68 69

355.77

ЭТО ДОЛЖЕН ЗНАТЬ И УМЕТЬ КАЖДЫЙ

Редактор *В. И. Королев*
Технический редактор *Н. Я. Богданова*
Корректор *Г. А. Голубева*

ИБ № 2425

Подписано в печать с матриц 29.09.83.
Г-62837. Формат 84X108/12. Бумага тип. № 2. Гарн. литер.
Печать высокая. Печ. л. 2. Усл. печ. л. 3,36. Усл. кр. отт. 3,57.
Уч.-изд. л. 3,25.
Зак. 413. Цена 5 к.

Изд. № 14/303

Тираж 500 000 экз. 2-й завод 250 000 экз).

Воениздат, 103160. Москва, К-160
1-я типография Воениздата
103006, Москва, К-6, проезд Скворцова-Степанова, дом 3

© Воениздат, 1980

© Воениздат, 1981

Глава I

ЗАЩИТА НАСЕЛЕНИЯ-ГЛАВНАЯ ЗАДАЧА ГРАЖДАНСКОЙ ОБОРОНЫ

Несмотря на успехи стран социалистического содружества в борьбе за мир и усилия всего прогрессивного человечества, открывающие реальную возможность исключить мировую войну из жизни общества, угроза ее возникновения продолжает оставаться. В Программе КПСС отмечается, что империалистический лагерь готовит самое страшное преступление против человечества — мировую термоядерную войну, которая может причинить невиданные разрушения, истребить целые народы. В Отчетном докладе ЦК КПСС XXVI съезду партии сказано: «Положение усугубляется тем, что политика агрессивных империалистических сил уже привела к значительному росту международной напряженности со всеми вытекающими отсюда опасными последствиями».

Проблема защиты населения страны от современных средств поражения противника может быть успешно решена лишь совместными усилиями Вооруженных Сил, гражданской обороны и всего народа. Для гражданской обороны решение этой проблемы — главная, основная задача. Осуществляется она путем заблаговременного выполнения ряда мероприятий, к которым прежде всего относятся:

— накопление фонда защитных сооружений для укрытия населения;

— обеспечение населения средствами индивидуальной защиты и организация изготовления простейших средств защиты самим населением; *

— эвакуация населения из крупных городов и прилегающих к ним населенных пунктов, которые могут попасть в зону возможных сильных разрушений или катастрофического затопления;

— организация оповещения населения об угрозе нападения противника с воздуха, о радиоактивном, химическом и бактериологическом заражении, стихийных бедствиях;

— обучение населения защите от оружия массового поражения, а также ведению спасательных и неотложных аварийно-восстановительных работ.

В нашей стране обучение гражданской обороне является всеобщим и обязательным для всех граждан страны от 8 лет и старше.

Каждый советский гражданин в случае ракетно-ядерного нападения противника должен уметь защитить себя и свою семью, оказать помощь пострадавшим. Поэтому необходимо еще в мирное время изучить средства и способы защиты от оружия массового поражения и уметь применять их на практике.

Добросовестное выполнение обязанностей по гражданской обороне — патриотический долг всех граждан СССР, важнейшее условие защиты населения от оружия массового поражения.

Современные средства поражения армий капиталистических государств

К современным средствам поражения относятся ядерное, химическое и бактериологическое (биологическое)* оружие. Для его доставки к целям используются ракеты различных типов, самолеты, подводные лодки, надводные корабли, а также артиллерия.

Ядерное оружие — самое мощное по своим поражающим свойствам. В зависимости от характера целей могут применяться высотные, воздушные, наземные, подземные, надводные и подводные ядерные взрывы (рис. 1).

Поражающими факторами ядерного взрыва (рис. 2) являются: ударная волна, световое излучение, проникающая радиация, радиоактивное заражение.

Ударная волна — мощный поражающий фактор ядерного взрыва. Она вызывает различные по характеру и тяжести поражения людей и животных, разрушает здания, сооружения. С удалением от центра (эпицентра) взрыва ее разрушительная сила ослабевает.

От воздействия ударной волны защищают убежища, в большой степени ослабляют ее воздействие укрытия. На значительном расстоянии от места взрыва защитой могут служить складки местности и местные предметы.

Световое излучение представляет собой поток лучистой энергии, исходящий из светящейся области

* Конвенции о запрещении применения химического и бактериологического (биологического) оружия подписаны правительствами не всех капиталистических государств.

ядерного взрыва, и включает видимые, ультрафиолетовые и инфракрасные лучи. Оно вызывает ожоги кожи и поражение глаз у незащищенных людей и животных, массовые пожары.



Рис. 1. Некоторые виды ядерных взрывов:
а — воздушный; б — наземный; в — подземный; г — подводный

От воздействия светового излучения защищают убежища и укрытия, а также полностью или частично — предметы из негорючих материалов, складки местности.

Проникающая радиация — это поток гамма-лучей и нейтронов, испускаемых в окружающую среду из зоны ядерного взрыва в течение нескольких секунд. У людей и животных проникающая радиация вызывает лучевую болезнь различной степени тяжести.

Защитой от проникающей радиации являются убежища. Ослабляют воздействие проникающей радиации

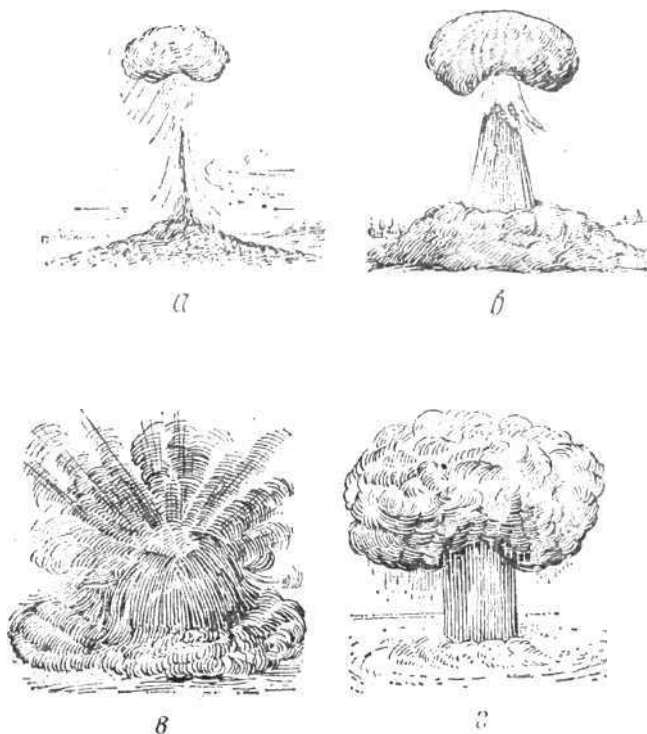
на человека укрытия, складки местности и местные предметы.

Радиоактивное заражение является результатом выпадения радиоактивных веществ из облака ядерного взрыва (радиоактивный след). Оно может



Рис. 2. Поражающие факторы ядерного взрыва

быть умеренным, сильным и опасным. Радиоактивное заражение, как и проникающая радиация, вызывает лучевую болезнь.

Защитой от радиоактивного заражения служат убежища, противорадиационные укрытия, а от попадания радиоактивных веществ на поверхность тела и внутрь организма, кроме того, и средства индивидуальной защиты.

Территория, на которой ядерный взрыв вызвал массовые поражения людей и животных, разрушения зданий и сооружений, пожары и радиоактивное заражение, называется очагом ядерного поражения. Его размеры зависят от мощности и вида ядерного взрыва, от рельефа местности, характера застройки и ряда других факторов.

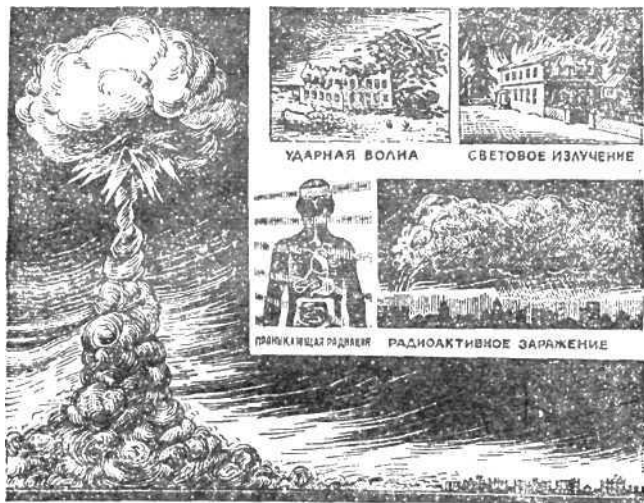
Химическое оружие. Основу химического оружия составляют отравляющие вещества (ОВ), поражающие

людей и животных, заражающие воздух, местность и предметы, находящиеся на ней, в частности продовольствие, фураж и источники воды. В момент применения отравляющие вещества переходят из жидкого или твердого состояния в капельно-жидкое, газообразное, парообразное или аэрозольное (туман, дым).

Отравляющие вещества поражают организм при попадании на кожу и в глаза, при вдыхании зараженного воздуха, при употреблении зараженной пищи и воды.

По характеру воздействия на организм ОВ делятся на группы:

- нервно-паралитического действия (V-газы, зарин, зоман) *;
- кожно-нарывного действия (иприт);
- общеядовитого действия (синильная кислота);
- удушающего действия (фосген);
- психохимического действия (диэтиламид лизергиновой кислоты, би-зед);
- раздражающего действия (си-эс, хлорацетофенон).

Многие отравляющие вещества, если не принять мер защиты, вызывают смерть.

Территория, на которой в результате воздействия химического оружия противника произошли массовые поражения людей, животных и растений, называется очагом химического поражения. Очаги химического поражения могут образоваться также вследствие аварий на предприятиях, производящих или использующих в производстве сильнодействующие ядовитые вещества (хлор, сернистый ангидрид, аммиак и др.).

От химического оружия надежно защищают убежища, оборудованные фильтровентиляционными установками, и средства индивидуальной защиты органов дыхания и кожи.

Бактериологическое (биологическое) оружие. В современной войне в результате применения противником бактериологического оружия возможны массовые заболевания особо опасными инфекционными болезнями людей (чума, холера, натуральная оспа) и животных (чума крупного рогатого скота, ящур, сап и др.), а также поражение сельскохозяйственных культур на больших площадях.

* Эти ОВ называются фосфорорганическими (ФОВ), поскольку содержат в своем составе фосфор.

Возбудителями инфекционных заболеваний являются болезнетворные микроорганизмы (бактерии, риккетсии, вирусы, грибки) и вырабатываемые некоторыми из них яды (токсины).

Территория (города, населенные пункты, места временного размещения населения, объекты народного хозяйства), на которой под воздействием бактериальных средств противника возникли массовые заболевания людей или животных, называется очагом бактериологического (биологического) поражения.

От бактериологического оружия защищают убежища, оборудованные фильтровентиляционными установками, противорадиационные укрытия, средства индивидуальной защиты органов дыхания и кожи, а также специальные средства противоэпидемической защиты: предохранительные прививки, сыворотки, антибиотики.

Из обычных средств поражения наиболее опасными для населения являются зажигательное оружие (напалм, термит и др.), осколочные авиабомбы различных конструкций и мины, в том числе мины-сюрпризы, изготовленные в виде различных предметов (игрушек, радиоприемников и т. п.).

Глава II

СРЕДСТВА И СПОСОБЫ ЗАЩИТЫ НАСЕЛЕНИЯ

Знание средств и способов защиты от оружия массового поражения — одно из важнейших условий спасения вашей жизни и жизни многих людей.

В современной ракетно-ядерной войне будут использоваться различные способы защиты населения от оружия массового поражения. Основными из них являются: укрытие населения в коллективных средствах защиты — защитных сооружениях, эвакуация населения из крупных городов в загородную зону, использование средств индивидуальной защиты. Кроме того, каждый должен уметь использовать защитные свойства местности и местных предметов.

Коллективные средства защиты

Вы должны знать, где расположены ближайшие убежища и укрытия по месту вашей работы и жительства.

Защитные сооружения гражданской обороны предназначены для защиты людей от современных средств поражения. Они подразделяются на убежища и противорадиационные укрытия.

Убежища

Убежища обеспечивают наиболее надежную защиту людей от ударной волны, светового излучения, проникающей радиации и радиоактивного заражения при ядерных взрывах, от отравляющих веществ и бактериальных средств, а также от высоких температур и вредных газов в зонах пожаров. В убежищах можно находиться длительное время.

Убежища оборудуются в заглубленной части зданий (встроенное убежище — рис. 3) или располагаются вне зданий (отдельно стоящее убежище — рис. 4). Кроме того, под убежища могут приспособляться имеющиеся заглубленные сооружения (подвалы, тоннели), подземные выработки (шахты, рудники).

Убежище (рис. 5) состоит из основного помещения, шлюзовых камер (тамбуров), фильтровентиляционной камеры, санитарного узла; имеет два входа. Входы обо-



Рис. 3. Встроенное убежище



Рис. 4. Отдельно стоящее убежище

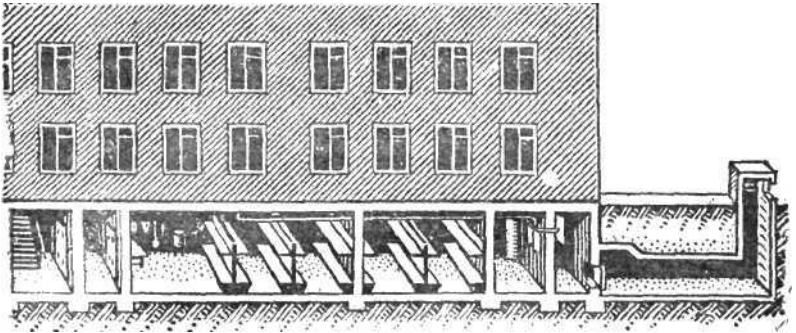

Рис. 5. План встроенного убежища:

1 — защитно-герметические двери; 2 — шлюзовые камеры; 3 — санитарный узел; 4 — основное помещение для размещения людей; 5 — галерея и огороженное аварийное выход; 6 — финишпроцентляционная камера; 7 — медико-санитарная комната; 8 — кладовая для продуктов (помещения 7 и 8 могут не устраиваться)

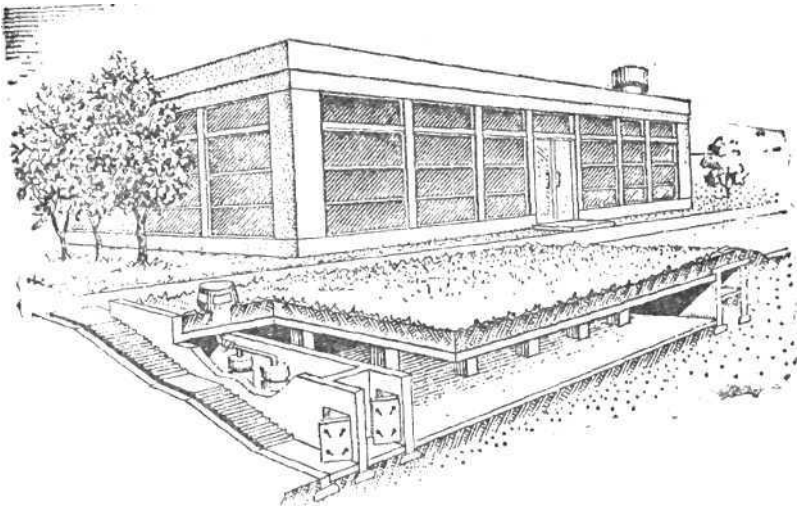
рудуются защитно-герметическими дверями. Встроенное убежище, кроме того, должно иметь аварийный выход.

В убежищах применяются фильтровентиляционные установки с электрическим или ручным приводом. С помощью таких установок наружный воздух очищается от радиоактивных, отравляющих веществ и бактериальных средств и подается в убежища. Фильтровентиляционная установка может работать в двух режимах — в режиме чистой вентиляции (воздух очищается только от пыли в противопыльных фильтрах) и режиме фильтровентиляции (воздух очищается от отравляющих веществ, бактериальных средств и радиоактивной пыли в фильтрах-поглотителях).

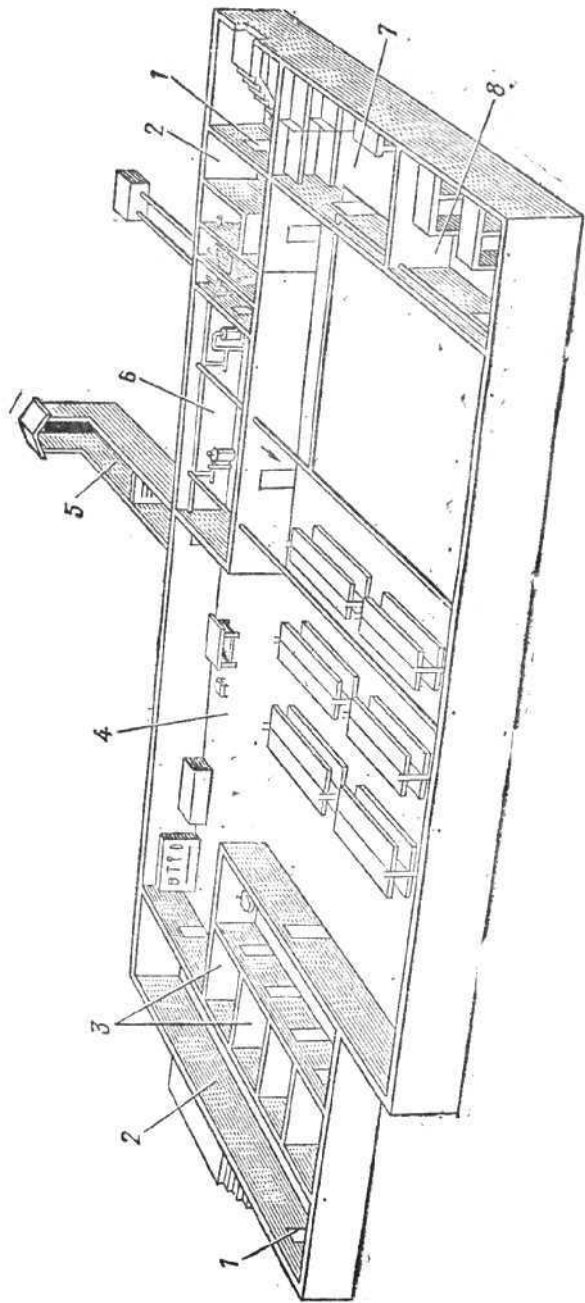
В убежище оборудуются системы водоснабжения, канализации, отопления и освещения, устанавливаются радио и телефон. В основном помещении должны быть скамьи для сидения и нары для лежания. Каждое убежище должно быть оснащено комплектом средств для ведения разведки на зараженной местности, инвентарем, включая аварийный, и средствами аварийного освещения.

Необходимо постоянно следить за исправностью оборудования убежищ.

Противорадиационные укрытия

Вы должны уметь оборудовать или построить укрытие.

Противорадиационные укрытия защищают людей от радиоактивного заражения и светового излучения и ослабляют воздействие ударной волны и проникающей радиации ядерного взрыва. Оборудуются они обычно в подвальных или наземных этажах зданий и сооружений.

Следует помнить, что различные здания и сооружения по-разному ослабляют проникающую радиацию: помещения первого этажа деревянных зданий ослабляют ее в 2—3 раза, помещения первого этажа каменных зданий — в 10 раз, помещения верхних этажей (за исключением самого верхнего) многоэтажных зданий — в 50 раз, средняя часть подвала многоэтажного каменного здания — в 500—1000 раз.

Наиболее пригодны для противорадиационных укрытий внутренние помещения каменных зданий с капи-

тальными стенами и небольшой площадью проемов. При угрозе радиоактивного заражения эти проемы заделывают подручными материалами: мешками с грунтом, кирпичами и т. д.

При необходимости сооружаются отдельно стоящие противорадиационные укрытия (рис. 6, 7).



Рис. 6. Противорадиационное укрытие с перекрытием из железобетонных плит:

1 — вход; 2 — вытяжная шахта; 3 — перекрытие; 4 — обсыпка грунтом; 5 — приточная шахта; 6 — занавесь при входе;

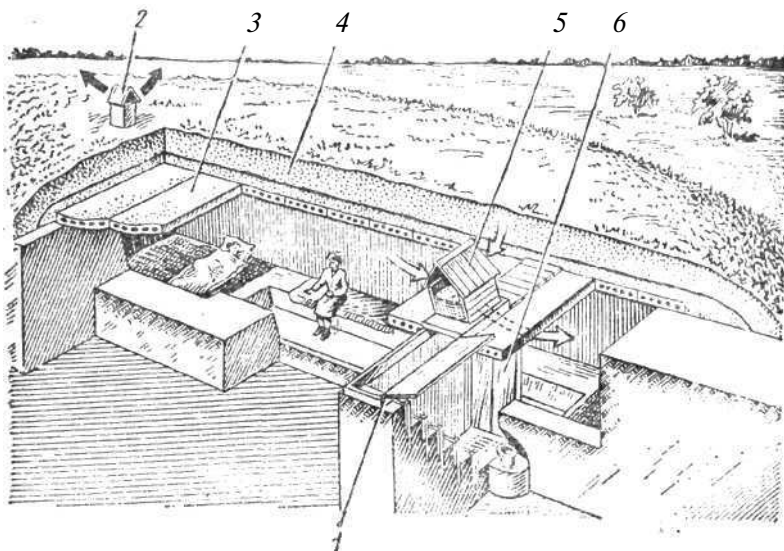

Рис. 7. Противорадиационное укрытие из тонких бревен или жердей

При выборе места для строительства укрытия учитывается рельеф местности, характер грунта и уровень грунтовых вод. При возведении укрытий используются промышленные (сборные железобетонные элементы, кирпич, арматура, трубы, прокат) или местные (дерево, камень, саман, хворост, камыш) строительные материалы. Зимой можно использовать промерзший грунт, лед и снег. Например, уплотненный слой снега толщиной 60 см ослабляет радиацию в 2 раза.

Строительство начинается с трассировки укрытия на местности. Затем снимается дерн и отрывается траншея глубиной 180—200 см, шириной по дну 100 см при однорядном или 160 см при двухрядном расположении мест. Длина укрытия на 10—15 человек должна быть примерно 7—9 м (при однорядном расположении мест). В слабых грунтах устраивается одежда крутостей. Входы должны быть под углом 90° к продольной оси укрытия. На дне отрывается водосборная канавка, настилается пол и ставятся скамьи из расчета 0,5 м на человека и нары для лежания. У входа отрывается водосборный колодец (глубиной до 50 см), а в противоположном от входа торце устанавливается вентиляционный короб или простейший вентилятор. После укладки перекрытия на него насыпается слой грунта толщиной не менее 60 см; грунт покрывается дерном, а вокруг укрытия отрывается канава для стока дождевой воды. Вход оборудуется двумя занавесями из плотного материала; между ними в специальной нише устанавливается емкость для отходов. Запас воды хранится в бачках.

Строительство противорадиационного укрытия в зависимости от его конструкции должно быть закончено в минимальные сроки.

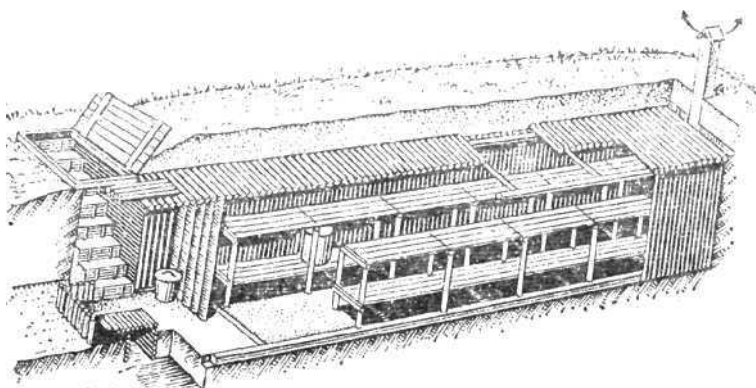
Если в районе имеются подземные выработки или естественные подземные полости, их также можно приспособить под противорадиационные укрытия.

Простейшие укрытия

Вы должны уметь строить простейшие укрытия.

Самым доступным средством защиты от современных средств поражения являются простейшие укрытия. Они ослабляют воздействие ударной волны и радиоактивного излучения, защищают от светового излучения и обломков разрушающихся зданий, предохраняют

от непосредственного попадания на одежду и кожу радиоактивных, отравляющих веществ и бактериальных средств.

Простейшее укрытие — это щель (рис. 8), которую обычно отрывают глубиной 180—200 см, шириной по



Рис. 8. Устройство простейшего укрытия (щели)

верху 100—120 см и по дну — 80 см, с входом под углом 90° к продольной оси ее. Длина щели определяется из расчета 0,5 м на одного укрываемого. В последующем защитные свойства открытой щели усиливаются путем устройства одежды крутостей, перекрытия с грунтовой обсыпкой и защитной двери. Такое укрытие называется перекрытой щелью (рис. 9).

Трассировка, отрывка и устройство одежды крутостей щели выполняются аналогично тому, как это делается при строительстве противорадиационного укрытия. Вход в щель можно сделать в виде вертикального лаза с люком, перекрытым снаружи щитом.

Если есть время и материалы, защитные свойства перекрытой щели можно постепенно довести до уровня защитных свойств противорадиационного укрытия.

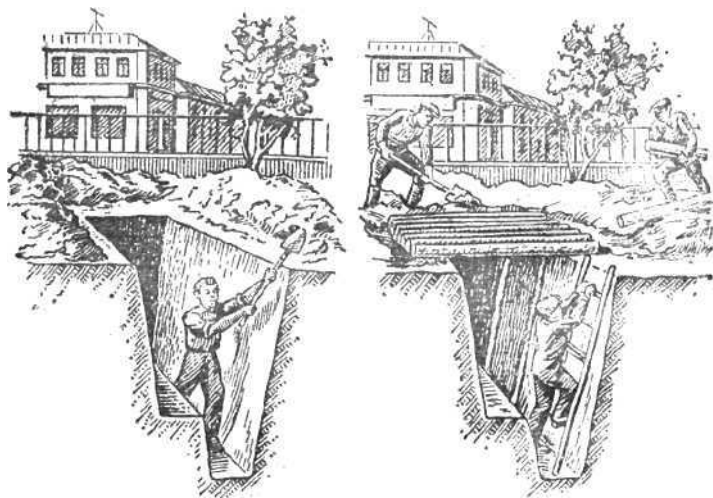
На территориях с плотной застройкой не всегда найдется достаточно места для строительства щелей. Поэтому можно приспособлять под укрытия подвалы, тоннели и другие заглубленные помещения. При оборудовании подвала прежде всего нужно с помощью сто-

ек и прогонов усилить перекрытие, чтобы оно смогло выдержать нагрузку от обломков здания в случае его разрушения; затем сделать аварийный выход в виде



Рис. 9. Перекрытая щель

перекрытой траншеи с выходом на поверхность на расстоянии, равном высоте здания; заделать проемы в наружных и внутренних стенах, оставив только входы и отверстия для вентиляции.

Защитные свойства местности

Вы должны знать и уметь использовать защитные свойства местности.

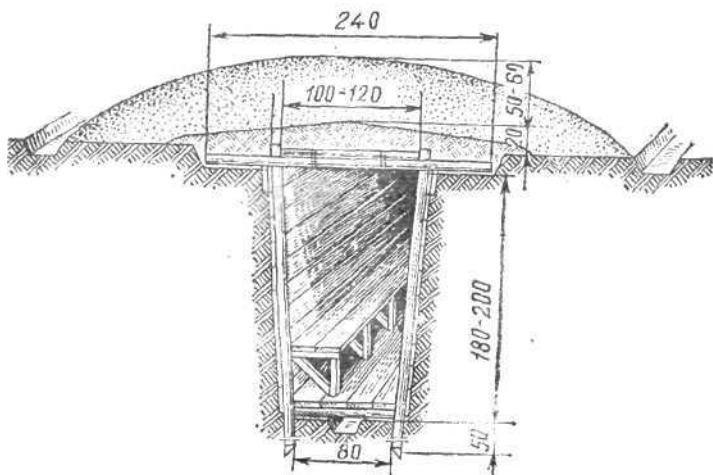
Защитные свойства местности зависят от ее рельефа, от формы местных предметов и их расположения относительно взрыва.

Лучшую защиту обеспечивают узкие, глубокие и извилистые овраги, карьеры и особенно подземные выработки. Возвышенности с крутыми скатами, насыпи, котлованы, низкие каменные ограды и другие укрытия подобного типа также являются хорошей защитой от воздействия поражающих факторов ядерного взрыва. Некоторыми защитными свойствами обладают мелкие выемки, ложбины, канавы.

Лесные массивы ослабляют действие всех поражающих факторов ядерного взрыва. Они снижают силу

воздействия ударной волны, проникающей радиации, уменьшают радиоактивное заражение, ослабляют воздействие светового излучения. Однако следует помнить, что световое излучение вызывает в лесу пожар. Наименее подвержен возгоранию молодой лиственный лес, его и следует использовать в первую очередь в целях защиты.

Поскольку сильная ударная волна ломает и рушит деревья, лучше всего располагаться в лесу на полянах и вырубках, покрытых кустарником. При отсутствии в лесу полян (вырубок) укрываться следует в глубине леса на удалении не менее 30—50 м от дорог и просек и 150—200 м от опушек леса.

Простейшие способы защиты

Помните о простейших способах защиты.

Если в момент ядерного взрыва вы окажетесь вне убежища или укрытия, необходимо быстро лечь на землю лицом вниз, используя для защиты низкие каменные ограды, канавы, кюветы, ямы, пни, насыпи шоссе и железных дорог, лесонасаждения (рис. 10). Нельзя укрываться у стен зданий и сооружений — они могут обрушиться.

При вспышке следует закрыть глаза — этим можно защитить их от поражения световым излучением. Во избежание ожогов открытые участки тела нужно закрыть какой-либо тканью.

Когда пройдет ударная волна, необходимо встать и надеть средства индивидуальной защиты. Если их нет, следует закрыть рот и нос любой повязкой (платком, шарфом и т. п.) и отряхнуть одежду от пыли.

Средства индивидуальной защиты

Никогда и нигде не забывайте о средствах индивидуальной защиты. Умейте ими пользоваться.

Средства индивидуальной защиты предназначены для защиты от попадания внутрь организма, на кожные покровы и одежду радиоактивных и отравляющих веществ и бактериальных средств. Они делятся на средства защиты органов дыхания и средства защиты кожи. К ним относятся также индивидуальный противохимический пакет и аптечка индивидуальная.

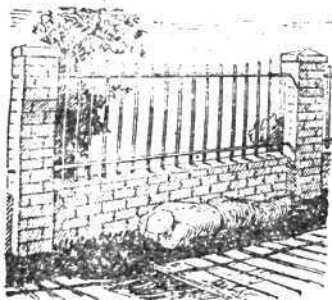
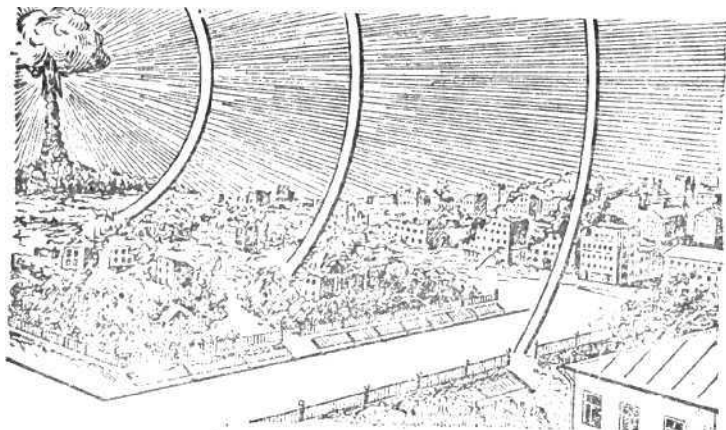

Рис, 10, Использование защитных свойств местности и местных предметов

Средства защиты органов дыхания

К средствам защиты органов дыхания относятся противогазы и респираторы, а также простейшие средства — противопыльная тканевая маска и ватно-марлевая повязка. Простейшие средства защиты могут быть изготовлены самостоятельно.

Противогаз (рис. 11, 12) надежно защищает органы дыхания, глаза и лицо от радиоактивных, отравляющих



Рис. 11. Противогаз ГП-5:

1 — фильтрующе-поглощающая коробка; 2 — коробка с незапотевающими пленками; 3 — шлем-маска; 4 — сумка для противогаза

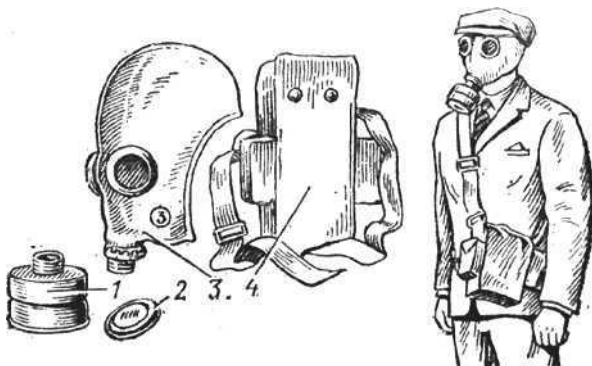

Рис. 12. Противогаз ГП-4у

веществ и бактериальных средств. Для детей от полутора лет и старше имеются специальные противогазы.

Противогаз необходимо тщательно подобрать по росту лицевой части (обозначен цифрой на подбородочной части шлема-маски или маски) и хорошо подогнать. Носят его в зависимости от обстановки в одном из трех положений: «походном», «наготове» и «боевом» (рис. 13).

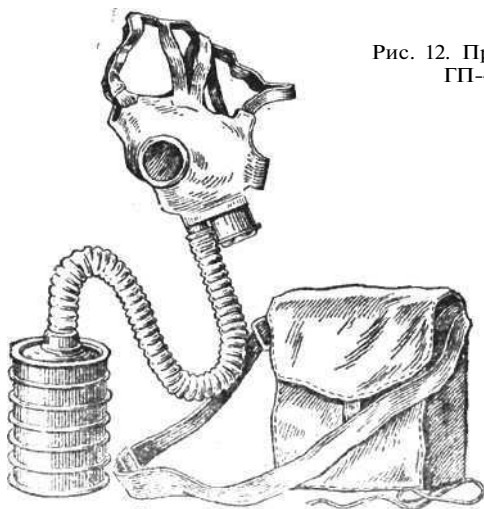

Рис. 13. Приемы ношения противогаза:
а — в «ПОХОДНОМ» положении; б—в положении «наготове»; в—в «БОЕВОМ» положении

В «походном» положении противогаз находится у взрослых на левом, у детей на правом боку. Верхний край сумки для противогаза должен быть на уровне пояса, а клапан сумки — с наружной стороны.

По сигналу «Воздушная тревога» или по команде «Противогазы готовы» противогазы переводят в положение «наготове». Для этого передвигают сумку вперед, открывают клапан сумки и закрепляют противогаз в этом положении поясной тесьмой.

В «боевое» положение противогазы переводят по сигналам «Радиационная опасность», «Химическая тревога» или по команде «Газы», а также самостоятельно при обнаружении применения противником химического и бактериологического оружия или при выпадении радиоактивных веществ из облака ядерного взрыва. Во всех перечисленных случаях нужно, задержав дыхание и закрыв глаза, снять головной убор, быстро вынуть из сумки шлем-маску (маску) и надеть ее на голову (рис. 14); после этого, сделав резкий выдох, открыть глаза и возобновить дыхание; надеть головной убор.

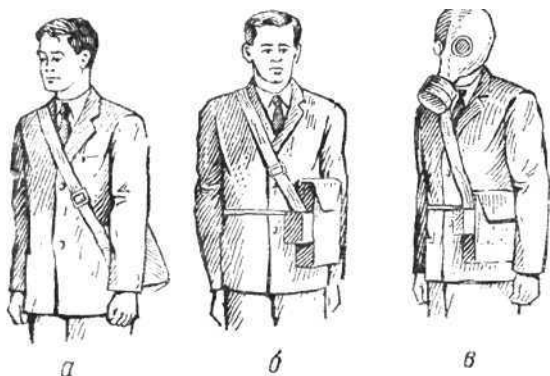
Снимают противогазы по команде «Противогазы снять» или самостоятельно, когда будет установлено, что

опасность поражения миновала. Для этого необходимо одной рукой приподнять головной убор, а другой, взяв



Рис. 14. Надевание противогаза ГП-5

за клапанную коробку, оттянуть шлем-маску (маску) вниз, затем вперед и вверх и снять ее; надеть головной убор. Снятую шлем-маску (маску) протирают сухой тканью (носовым платком) и укладывают в сумку.

Обращаться с противогазом следует осторожно. Необходимо оберегать его от ударов и не хранить рядом с нагревательными приборами, следить, чтобы не засорился клапан выдоха. Зимой, в сильные морозы, шлем-маску (маску) рекомендуется держать под пальто на груди, а у надетого противогаза периодически обогреть руками клапанную коробку.

Респиратор Р-2 (рис. 15) применяется для защиты органов дыхания от радиоактивной, производственной и обычной пыли. Он может быть использован также при действиях в очаге бактериологического поражения для защиты от бактериальных средств, находящихся в воздухе в виде аэрозолей. Для детей от 7 до 17 лет предназначен детский респиратор, отличающийся от взрослого размером.

Следует оберегать респиратор от механических повреждений, увлажнения, воздействия масла и органических растворителей.

Для детей в возрасте до полутора лет в качестве



Рис. 15. Респиратор Р-2:
1 — полумаска; 2 — вдыхательный клапан; 3 — выдыхательный клапан; 4 — носовой зажим; 5 — тесемка; 6 — оголовок

средства индивидуальной защиты может использоваться специальная **камера защитная детская КЗД-4** (рис. 16). Смотровые окна, имеющиеся в корпусе каме-



Рис. 16. Камера защитная детская (КЗД-4) на шасси детской коляски

ры, позволяют следить за поведением ребенка. Камера приспособлена для переноски в руках и через плечо; ее можно также установить на санки или на шасси детской коляски.

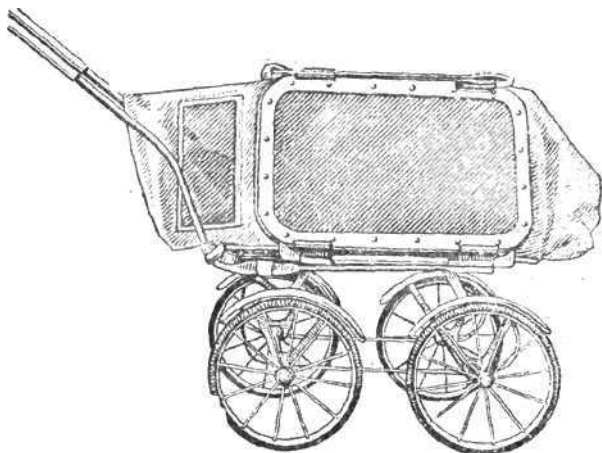

Рис. 17. Противопыльная тканевая маска ППМ-1

Противопыльная тканевая маска ППМ-1 (рис. 17) состоит из корпуса и крепления. Корпус делается из четырех-пяти слоев ткани. Для верхнего слоя пригодны бязь, штапельное полотно, миткаль, трикотаж; для внутренних слоев — фланель, бумазея, хлопчатобумажная или шерстяная ткань с начесом (материал для нижнего слоя маски, прилегающего к лицу, не должен линять). Ткань может быть не новой, но обязательно чистой и не очень ношеной. Крепление маски изготавливается из одного слоя любой тонкой материи.

По выкройке или лекалу выкройте корпус маски и крепление, подготовьте верхнюю и поперечную резинки шириной 0,8—1,5 см, сшейте маску. Для защиты глаз в вырезы маски вставьте стекла или пластинки из прозрачной пленки.

Ватно-марлевую повязку (рис. 18) изготавливают из куска марли размером 100X50 см. На его середину кладется слой ваты размером 30X20 см и толщиной



Рис. 18. Ватно-марлевая повязка

1—2 см, марлю с обеих длинных сторон загибают, закрыв вату. Концы марли надрезают так, чтобы образовались две пары завязок.

Повязка накладывается на рот и нос, верхние концы ее завязываются на затылке за ушами, нижние — на темени. Для защиты глаз используются противопыльные защитные очки.

При отсутствии маски и повязки можно использовать наиболее простые средства: ткань, сложенную в несколько слоев, полотенце, шарф, платок и т. п.

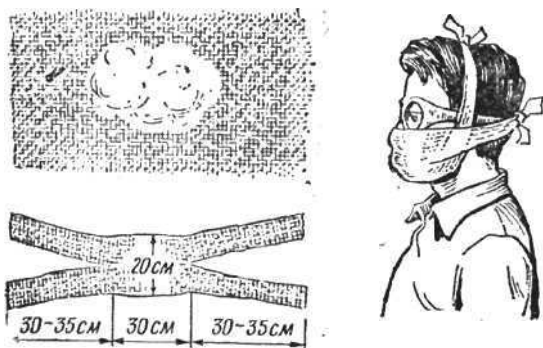
Средства защиты кожи

Средства защиты кожи предохраняют тело от заражения капельно-жидкими отравляющими веществами, радиоактивной пылью и бактериальными аэрозолями. К ним относятся специальная защитная одежда и подручные средства защиты кожи.

Специальная защитная одежда предназначена для личного состава воинских частей и невоеннослужащих формирований гражданской обороны. Она используется при проведении спасательных и неотложных аварийно-восстановительных работ.

К специальной защитной одежде относятся общевойсковой защитный комплект (рис. 19), легкий защитный костюм Л-1 (рис. 20), защитный комбинезон (рис. 21) и защитная фильтрующая одежда (рис. 22).

К подручным средствам защиты кожи относятся в первую очередь накидки и плащи из прорезиненной ткани или синтетических пленок.



Рис. 19. Обще-
войсковой за-
щитный комп-
лект



Рис. 20. Лег-
кий защитный
костюм Л-1



Рис. 21. Защит-
ный комбине-
зон



Рис. 22. Защит-
ная фильтрую-
щая одежда

В качестве средств защиты кожи можно использо-
вать также спортивные, рабочие, школьные костюмы
(куртки и брюки), ватники и другую одежду. Для их
герметизации изготовьте нагрудный клапан и клинья
(рис. 23) из любой плотной ткани. Для защиты шеи,
головы и обеспечения герметичности в области ворот-
ника шейте из плотной ткани капюшон (рис. 24).
Разрезные карманы брюк, курток, комбинезонов для
повышения герметичности одежды зашейте.

Для защиты рук используйте перчатки и рукавицы,
для защиты ног — резиновые сапоги, боты, калоши, ва-
ленки с калошами или ботинки из кожи или кожза-
менителей.

Для повышения защитных свойств одежды пропи-
тайте ее специальной пастой К-4 или мыльно-масляной
эмульсией на основе минеральных или растительных
масел. Один литр пасты растворите в двух литрах воды
и полученным раствором полностью пропитайте одеж-
ду. Для приготовления эмульсии нужно в двух литрах
горячей воды растворить 250—300 г измельченного хо-
зяйственного мыла, добавить 0,5 л минерального или
растительного масла, затем раствор нагреть и опустить
в него подготовленный комплект одежды. В обоих слу-
чаях одежду слегка отожмите и высушите на открытом
воздухе.



Рис. 23. Герметизация одежды



Рис. 24. Капюшон

Индивидуальный противохимический пакет

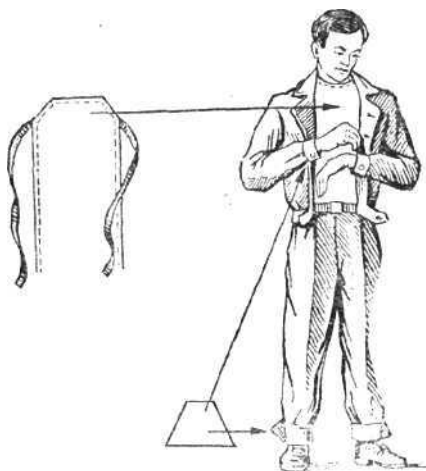
Индивидуальный противохимический пакет ИПП-8 (рис. 25) предназначен для обезвреживания капельно-жидких отравляющих веществ, попавших на тело и одежду.

Пакет состоит из стеклянного флакона с дегазирующим раствором и четырех ватно-марлевых тампонов. Когда необходимо, тампоны смачивают жидкостью из флакона и протирают зараженные участки кожи и одежды. При обработке жидкостью может возникнуть ощущение жжения кожи, которое быстро проходит и не влияет на самочувствие и работоспособность.

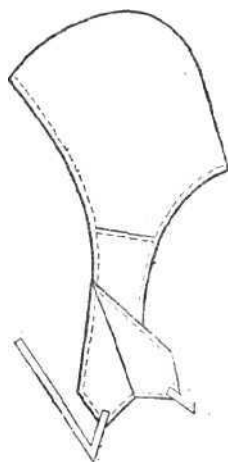
Помните, что жидкость индивидуального противохимического пакета ядовита и опасна для глаз!

Если нет индивидуального противохимического пакета, обезвредить капельно-жидкие ОВ можно бытовыми химическими средствами. Так, для обработки кожи взрослого человека нужно заблаговременно подготовить один литр 3%-ной перекиси водорода и 30 г едкого натра, которые смешивают непосредственно перед использованием. Едкий натр можно заменить силикатным клеем (150 г клея на один литр 3%-ной перекиси водорода). Способ применения раствора такой же, как и



Рис. 25. Индивидуальный противохимический пакет ИПП-8:
 а — общий вид; б — флакон с жидкостью; в — ватно-марлевые тампоны

жидкости из противохимического пакета. При работе с сухим едким натром необходимо следить, чтобы он не попал в глаза и на кожу.

Аптечка индивидуальная

Аптечка индивидуальная АИ-2 (рис. 26) содержит медицинские средства защиты и предназначена для оказания самопомощи и взаимопомощи при ранениях и ожогах (для снятия боли) и предупреждения или ослабления поражений фосфорорганическими ОВ, бактериальными средствами и радиоактивными веществами.

Противоболоеое средство, применяемое при переломах, обширных ранах и ожогах, находится в гнезде № 1 в шприц-тюбике.

Как пользоваться шприц-тюбиком?

Извлеките шприц-тюбик из аптечки. Возьмитесь левой рукой за ребристый ободок, а правой — за корпус тюбика и энергичным вращательным движением поверните его до упора по ходу часовой стрелки. Затем снимите колпачок, защищающий иглу, и, держа шприц-тюбик иглой вверх, выдавите из него воздух (до появления капли жидкости на кончике иглы). После этого, не касаясь иглы руками, введите ее в мягкие ткани бедра или руки и выдавите содержимое шприц-тюбика.



Рис. 26. Аптечка индивидуальная АИ-2

Извлекайте иглу, не разжимая пальцев. В экстренных случаях укол можно сделать и через одежду.

Средство для предупреждения отравления фосфорорганическими ОВ (антидот) находится в гнезде № 2 в круглом пенале красного цвета. Принимают его по сигналу «Химическая тревога» — одну таблетку. Затем сразу же надевают противогаз. При появлении и нарастании признаков отравления следует принять еще одну таблетку. Повторно принимать препарат рекомендуется не ранее чем через 5—6 ч.

Противобактериальное средство № 1 размещается в гнезде № 5 в двух одинаковых четырехгранных пеналах без окраски. Принимать его следует в случае применения противником бактериальных средств, при инфекционном заболевании, а также при ранениях и ожогах. Сначала принимают содержимое одного пенала (сразу 5 таблеток), а затем через 6 ч принимают содержимое другого пенала (также 5 таблеток).

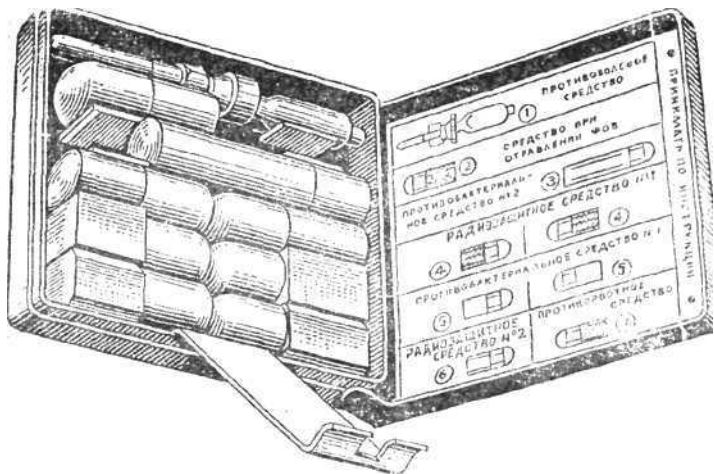
Противобактериальное средство № 2 находится в гнезде № 3 в большом круглом пенале без окраски. Использовать его следует при желудочно-кишечном расстройстве, возникающем после облучения. В первые сутки принимают 7 таблеток (в один прием), а в последующие двое суток — по 4 таблетки.

Радиозащитное средство № 1 находится в гнезде

№ 4 в двух восьмигранных пеналах розового цвета. Этот препарат принимают по сигналу «Радиационная опасность» — 6 таблеток за один прием. При новой угрозе облучения, но не ранее чем через 4—5 ч после первого приема, рекомендуется принять еще 6 таблеток.

Радиозащитное средство № 2 находится в гнезде № 6 в четырехгранном пенале белого цвета. Принимать его нужно по одной таблетке ежедневно в течение 10 дней после выпадения радиоактивных осадков при употреблении в пищу свежего молока. В первую очередь препарат давать детям.

Противорвотное средство находится в гнезде № 7 в круглом пенале голубого цвета. Сразу после облучения, а также при появлении тошноты после ушиба головы рекомендуется принять одну таблетку. При продолжающейся тошноте следует принимать по одной таблетке через 3—4 ч.

Примечание. Детям до 8 лет на один прием давать 1/4 дозы взрослого, детям от 8 до 15 лет — 1/2 дозы взрослого из перечисленных средств, кроме радиозащитного средства № 2 и противоболевого средства, которые даются в полной дозе.

Эвакуация

Эвакуация является одним из основных способов защиты населения крупных городов и прилегающих к ним населенных пунктов от поражения ядерным оружием. Она заключается в выводе (вывозе) значительной части населения из мест вероятных ударов противника и размещении его в загородной зоне.

Для сбора, регистрации и отправки населения на исходные пункты пешего движения или станции (пристанни, пункты) посадки на транспорт создаются сборные эвакуационные пункты. Как правило, эти пункты организуются на базе предприятий, учреждений, учебных заведений и ЖЭК. В загородной зоне для приема и размещения эвакуируемого населения создаются приемные эвакуационные пункты.

О начале эвакуации рабочим, служащим и членам их семей объявляет администрация предприятий, учреждений, организаций; остальное население оповещается администрацией ЖЭК и домоуправлений.

Глава III

ДЕЙСТВИЯ НАСЕЛЕНИЯ ПРИ УГРОЗЕ НАПАДЕНИЯ ПРОТИВНИКА

Активно участвуйте в мероприятиях, проводимых в период угрозы нападения противника.

Об угрозе нападения противника население оповещается по месту работы или жительства соответствующими должностными лицами гражданской обороны, а также по радио, телевидению и другим средствам связи.

С этого момента радиотрансляционная точка (репродуктор), радиоприемник, телевизор должны быть постоянно включены на случай новых сообщений органов власти, а также подачи сигналов оповещения гражданской обороны.

Подготовка коллективных средств защиты

Защитные сооружения должны быть готовы для приема людей. Помогите звену обслуживания убежища (укрытия) быстро освободить от различных материалов и оборудования помещения тех защитных сооружений, которые в мирное время используются для нужд производства или обслуживания населения.

Если убежищ и укрытий недостаточно, долг каждого — принять активное участие в их строительстве.

Подготовка средств индивидуальной защиты

Средства индивидуальной защиты должны быть под рукой и готовы к применению. Если средств защиты нет, необходимо немедленно получить их или изготовить самим.

Проверьте ваш противогаз. Наденьте шлем-маску (маску), закройте отверстие в дне фильтрующе-поглощающей коробки и сделайте глубокий вдох. Воздух будет проходить только в том случае, если противогаз неисправен, неправильно собран или велик по размеру. Обнаруженная неисправность устраняется или заменяется шлем-маска (маска). Окончательно годность противогаза к использованию проверяется в камере окулирования.

У шлема-маски (маски), не бывшей в употреблении, изнутри удалите тальк чистой влажной тряпочкой или ватой. Шлем-маску (маску), бывшую в употреблении, обязательно продезинфицируйте одеколоном, спиртом или 2%-ным раствором формалина.

Не забудьте проверить наличие в противогазе незапотевающих пленок или мыльного карандаша.

Выбранный по размеру респиратор осмотрите и проверьте, обратив особое внимание на плотность прилегания маски к лицу. Для этого наденьте респиратор, ладонью плотно закройте отверстие предохранительного экрана выдыхательного клапана и сделайте легкий выдох. Если воздух не выходит, а лишь несколько раздувает полумаску, то респиратор герметичен.

Если у вас не оказалось противопыльной тканевой маски, нужно сшить ее. Приготовьте ватно-марлевую повязку.

Подберите одежду, которую вы сможете использовать для защиты кожи. Загерметизируйте ее, пропитайте специальным раствором. Не забудьте также подобрать и подготовить обувь.

Подготовьте домашнюю аптечку, в которой должны быть термометр, нашатырный спирт, йод, бинты, вата, питьевая сода, различные антибиотики и другие медикаменты.

Вы должны иметь при себе аптечку индивидуальную и индивидуальный противохимический пакет.

Особенности организации защиты детей и обязанности взрослых

С возникновением угрозы нападения дети должны постоянно находиться под наблюдением взрослых.

В первую очередь необходимо обеспечить детей средствами защиты органов дыхания. Школьникам противогазы и респираторы целесообразно выдавать в школе. Кроме противогаза и респиратора каждый ребенок должен быть обеспечен как дома, так и в детском учреждении, школе противопыльной тканевой маской или ватно-марлевой повязкой. Затем подготавливается детская одежда и обувь для защиты от радиоактивной пыли.

Взрослые должны проверить исправность средств защиты и показать детям, как ими пользоваться. Желательно, чтобы дети потренировались в надевании и снятии противогаза, респиратора.

Родители, персонал школ и детских учреждений уточняют порядок следования в убежища или укрытия, места размещения в них детей.

Родители, и особенно персонал детских яслей, домов ребенка, родильных домов, должны хорошо знать устройство камеры защитной детской и правила пользования ею. Во время пребывания ребенка в камере температура в ней, как правило, на 3—4° выше наружной, что следует учитывать при выборе одежды для малыша. Во избежание его перегрева камеру рекомендуется защищать от воздействия прямых солнечных лучей. В случае дождя камеру нужно закрыть какой-либо водонепроницаемой тканью, но не слишком плотно.

Противопожарные мероприятия

Чтобы уменьшить возможность возникновения пожаров, на объектах народного хозяйства и в жилых домах принимается ряд мер: территория очищается от лишних предметов; помещения освобождаются от горючих материалов; малоценные деревянные строения сносятся; деревянные части зданий и сооружений покрываются огнезащитным составом или окрашиваются в белый цвет; кроме того, необходимо проверить состояние средств пожаротушения, а также выставить дополнительные пожарные посты.

Для предотвращения воспламенения вещей от светового излучения снимите с окон занавеси, шторы; скатерти, ковры, одежду, обувь, книги и другие вещи сложите в чемоданы, ящики, шкафы; мебель разместите в простенках между окнами. Покройте окопные стекла белой краской, известью (для получения известкового раствора нужно смешать 10 весовых частей извести, одну часть жира и 13 частей воды) или закройте оконные проемы щитами, ставнями из несгораемого материала.

Уберите из коридоров, с лестничных клеток и чердаков громоздкие вещи. На чердаках используемые для утепления древесные опилки, торф, листву, мох по возможности замените несгораемыми материалами: песком, шлаком, сухой землей, глиной, причем защитный слой должен быть в 5—10 см, насколько позволяют перекрытия. Проверьте, хорошо ли открываются двери, ведущие в коридоры и на лестничные площадки. Стены и другие части деревянного дома обмажьте глиняным раствором — они будут более огнестойкими.

В доме, около дома, хозяйственных построек и помещений для животных создайте запасы воды и песка, необходимые для тушения пожара. Проверьте наличие простейших средств пожаротушения.

Защита квартиры (дома) от проникновения радиоактивной пыли и аэрозолей

Для повышения герметичности помещения заделайте все трещины в дверях и дверных коробках, зашпаклюйте щели в оконных рамах и проемах, закройте отдушины, дымоходы и другие отверстия. При этом целесообразно использовать липкую полимерную ленту. Щели в местах прилегания двери к дверной коробке можно заделать прокладками из резины, поролона или другого подобного материала (рис. 27).



Рис. 27. Герметизация квартиры

Герметизированное помещение, в котором нет специальных устройств для очистки воздуха, необходимо проветривать. Для этого придется открывать занавешенную тканью дверь или форточку.

Такая подготовка квартиры (дома) необходима потому, что в случае радиоактивного заражения после вы-

хода из убежища или противорадиационного укрытия придется провести в помещении некоторое время — до получения соответствующего распоряжения органов гражданской обороны.

Светомаскировка

Получив распоряжение о светомаскировке, немедленно закройте все световые проемы в жилых, административных, промышленных, торговых и других зданиях светозащитными устройствами: шторами, ставнями или щитами. На лестничных клетках, в вестибюлях и других местах, где трудно обойтись без освещения,

можно использовать специальные лампы или осветительную арматуру. В помещении с обычным освещением наружные двери необходимо оборудовать тамбурами или занавесить шторами.

Качество светомаскировки квартиры, дома, производственного, административного здания и т. д. необходимо проверить, осмотрев окна и двери здания с улицы.

Уходя из квартиры, дома или другого помещения, не забывайте гасить свет.

Защита продовольствия и воды от заражения

Основной способ защиты продовольствия и воды от заражения — их изоляция от внешней среды. Поэтому герметизация квартир, домов, кладовых и хранилищ уже создает определенную степень защиты.

Заверните продукты в пергамент, целлофан и уложите в защитные мешки из прорезиненной ткани или полиэтиленовой пленки, в деревянные или фанерные ящики, выложенные внутри плотной бумагой, в бочки с плотно пригнанными крышками. Можно использовать для этих целей также холодильники, различную домашнюю посуду (рис. 28).



Рис. 28. Защитная упаковка продуктов питания и питьевой воды

Для защиты воды и жидких продуктов используйте посуду с хорошо пригнанными крышками, сосуды с притертыми пробками — термосы, банки, бутылки. Свежие овощи и картофель надежнее хранить в подвале, погребе, подполье.



Рис. 29. Защита колодца от попадания радиоактивной пыли

Чтобы защитить открытые колодцы, вокруг верхней части сруба делают глиняный замок толщиной до 50 см и шириной до 1,5—2 м и на него насыпают слой щебня, гравия или гальки толщиной до 10 см. Над колодцем нужно построить будку или навес, а сруб закрыть плотной крышкой (рис.29).

Защита сельскохозяйственных животных

Основным и наиболее надежным способом защиты сельскохозяйственных животных является укрытие их в герметизированных помещениях.

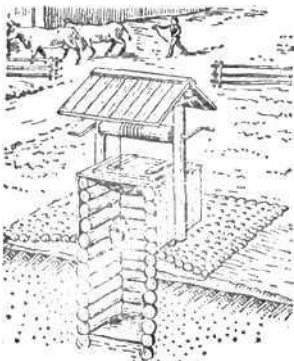
Имеющиеся в помещении щели заделывают глиняным или цементным раствором, двери и окна обивают синтетической пленкой или толем. Где нет рам, оконные проемы нужно заложить кирпичом или мешками с грунтом; часть окон можно закрыть деревянными щитами (рис. 30). В вентиляционные трубы вставляют



Рис. 30. Подготовка животноводческого помещения

простейшие фильтры из мешковины, опилок, сена или мха. На входных отверстиях труб делают плотные деревянные задвижки.

Колодцы герметизируют, водопойные корыта и все емкости для кормления животных закрывают плотными деревянными или другими крышками.

В помещениях создается запас кормов и воды на 5—7 суток. Запасы, хранящиеся вне помещений, укрывают брезентом, пленкой, слоем соломы или веток толщиной не менее 15 см. Над стогами сена нужно сделать навесы. Сочные корма зарывают в специально подготовленные ямы и засыпают землей. Для хранения запасов воды пригодны любые плотно закрывающиеся емкости — цистерны, баки, бочки, чаны.

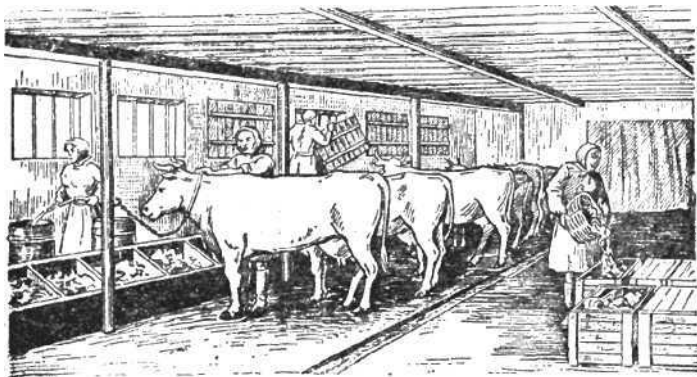
Находящихся на пастбищах животных следует подогнать ближе к фермам или естественным укрытиям — оврагам, балкам, лощинам. Укрытиями для них могут также служить поляны, прогалины, вырубki в лесу.

За посевами, пастбищами, водоемами и лесными массивами необходимо организовать наблюдение. Это поможет вовремя обнаружить радиоактивное или химическое заражение, а также пожары.

Осуществление противоэпизоотических мероприятий

При обнаружении у животных признаков заболевания (отказ от корма, повышение температуры тела, жажда, учащенное дыхание, дрожание мускулатуры) немедленно изолируйте их и сообщите об этом ветеринарному врачу или фельдшеру,

В хозяйствах, где выявлены больные животные, устанавливается карантин. Помните, что во время карантина запрещается какое-либо перемещение животных внутри хозяйства, вывоз необеззараженных продуктов животноводства, ввод новых животных, проезд через зону карантина, вход на территорию животноводческой фермы посторонним. Остатки корма больных животных, подстилки и навоз уничтожаются. По указанию ветеринарного врача (фельдшера) дезинфицируют помещения, обеззараживают территорию и предметы ухода за животными.

При уходе за больными животными необходимо строго соблюдать правила личной гигиены: после работы обязательно мыть руки и лицо водой с мылом или при-

нимать душ; работать только в спецодежде (халат, резиновые сапоги, головной убор или косынка), содержать ее в чистоте и дезинфицировать. У входа в животноводческое помещение и на ферму должны быть дезинфекционные коврики из опилок или соломенных матов, смоченных дезинфицирующим раствором.

На животноводческих фермах и в помещениях необходимо уничтожать мышей, крыс, мух, клопов, блох, клещей как вероятных переносчиков инфекционных заболеваний.

Порядок эвакуации

В первую очередь возьмите с собой средства индивидуальной защиты, из вещей — только самое необходимое (одежду, обувь, нижнее и постельное белье, туалетные принадлежности). Нужно также иметь небольшой запас продуктов, лучше всего таких, которые не портятся и не требуют приготовления, а также самые необходимые медикаменты.

Вещи и продукты уложите в рюкзак или мешок, удобный для переноски. Не забудьте подобрать обувь, удобную для ходьбы. На каждый чемодан, рюкзак или мешок прикрепите бирку с указанием своей фамилии, адреса постоянного места жительства и места эвакуации.

Необходимо иметь при себе паспорт, военный билет, документы об образовании и специальности, трудовую книжку, свидетельства о рождении детей (рис. 31).

Когда все будет подготовлено, выключите электроприборы, свет, закройте квартиру и сдайте ключи в

К установленному времени следует прибыть с вещами на сборный эвакуационный пункт. Там вас зарегистрируют и укажут транспорт или колонну, в составе которой предстоит следовать в пункт назначения.

В пути следования необходимо соблюдать дисциплину и организованность. При эвакуации на транспортных средствах выполняйте все указания начальников поездов, автоколонн, капитанов судов. На останковках самостоятельно не выходите. Следуя в пешем порядке, соблюдайте свое место в колонне, выполняйте все команды и сигналы, оказывайте помощь отстающим.

В пункте размещения в загородной зоне вам укажут место жительства. Будет организовано снабжение продо-

вольственными и промышленными товарами первой необходимости, а также коммунально-бытовое и медицинское обслуживание. В свою очередь вы обязаны выпол-



Рис. 31. Предметы, которые следует взять с собой при эвакуации

нять все распоряжения местных партийных и советских органов и активно включиться в трудовую деятельность.

Глава IV

СИГНАЛЫ ОПОВЕЩЕНИЯ ГРАЖДАНСКОЙ ОБОРОНЫ И ДЕЙСТВИЯ ПО НИМ

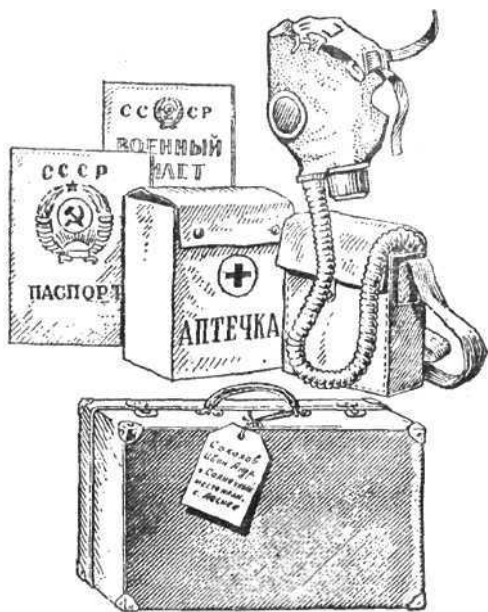
Услышав сигнал оповещения гражданской обороны, действуйте быстро, но без паники. Помните: в этих условиях дорога каждая минута.

Запомните сигналы оповещения гражданской обороны:

- «Воздушная тревога»;
- «Отбой воздушной тревоги»;
- «Радиационная опасность»;
- «Химическая тревога».

Сигнал «Воздушная тревога»

Сигнал «Воздушная тревога» подается для всего населения в случае непосредственной угрозы нападения противника. Для его подачи в городах и населенных пунктах включаются сирены, одновременно диктор в течение 2—3 мин объявляет по радио: «Внимание! Внимание! Граждане! Воздушная тревога! Воздушная тревога!». Сигнал повторяется несколько раз и повсеместно дублируется прерывистыми гудками на предприятиях и на транспорте.

По этому сигналу население обязано немедленно укрыться в защитных сооружениях.

Если сигнал застал вас дома, немедленно выключите нагревательные приборы, газ, погасите огонь в печи. Оденьте детей, возьмите средства индивидуальной защиты, аптечку, документы, необходимые вещи, запас продуктов и воды, выключите наружное и внутреннее освещение и быстро следуйте в убежище (укрытие). Если есть возможность, предупредите соседей об объявлении тревоги (они могли не слышать сигнала).

Если сигнал застал вас на работе, выполните мероприятия, предусмотренные на этот случай специальной инструкцией предприятия (цеха), и как можно быстрее займите место в убежище. Если покинуть рабочее место из-за продолжающегося технологического процесса нельзя, используйте специальное укрытие вблизи рабочего места.

Если сигнал застал вас в общественном месте, спокойно выслушайте указание администрации о том, где можно укрыться, и следуйте в указанное место.

Если сигнал застал вас на улице, необходимо укрыться в ближайшем защитном сооружении. Если вы находитесь в движущемся транспорте, дождитесь его остановки, затем выйдите и пройдите в находящееся рядом защитное сооружение.

Во всех учебных заведениях по сигналу «Воздушная тревога» занятия немедленно прекращаются. Учащиеся, студенты, постоянный персонал укрываются в защитных сооружениях.

Во всех остальных случаях действия по сигналу «Воздушная тревога» определяются соответствующими начальниками гражданской обороны.

Всегда соблюдайте установленный порядок занятия защитных сооружений. Проходя в защитное сооружение, не задерживайтесь у входа. Дети, престарелые люди, инвалиды пропускаются в первую очередь. Помните, что время, отведенное для занятия защитных сооружений, крайне ограничено и по истечении установленного срока входы в сооружения закрываются.

Если вы не успели занять защитное сооружение, можно укрыться в подвальных помещениях, подземных переходах, производственных тоннелях и тоннелях для пропуска транспорта, приемках и подземных коллекторах. При отсутствии поблизости подземных сооружений используйте для защиты траншеи, канавы, котлованы, овраги, балки, лощины, ямы и другие искусственные и естественные укрытия на местности. В этих случаях, а также если вы находитесь в негерметизированном защитном сооружении, обязательно наденьте средства индивидуальной защиты.

В сельской местности работники животноводческих ферм по сигналу «Воздушная тревога» загоняют скот в загерметизированные помещения или используют для его защиты естественные укрытия (овраги, балки, лощины).

Поддержание заранее установленного порядка действий по сигналу «Воздушная тревога» обеспечивают органы милиции и дружинники (формирования охраны общественного порядка).

Сигнал «Отбой воздушной тревоги»

Сигнал «Отбой воздушной тревоги» подается органами гражданской обороны по радиотрансляционным сетям, через местные радио- и телевизионные станции и

с помощью передвижных громкоговорящих установок. Для передачи отбоя также используются заранее установленные местные звуковые и световые сигналы.

С помощью сохранившихся радиотрансляционных сетей и других средств будут передаваться объявления о дальнейших действиях населения в очаге поражения.

Сигнал «Радиационная опасность»

Сигнал «Радиационная опасность» подается с помощью всех местных технических средств связи и оповещения при непосредственной угрозе* радиоактивного заражения территории или при обнаружении такого заражения. Сигнал дублируется звуковыми и световыми средствами.

Услышав сигнал, наденьте противогаз, а при его отсутствии — респиратор (противопыльную тканевую маску, ватно-марлевую повязку), возьмите подготовленный запас продуктов и воды, медикаменты, предметы первой необходимости и следуйте в убежище или противорадиационное укрытие. В случае их отсутствия наиболее надежной защитой от радиоактивного заражения могут служить подвалы, каменные постройки.

Если обстоятельства вынудили вас укрыться в квартире или в производственном помещении, не теряя времени, проверьте их герметизацию.

Выходить из убежищ и укрытий можно только с разрешения местных органов гражданской обороны.

В том случае, если вы находитесь на зараженной местности или вам предстоит преодолеть участок заражения, не забудьте принять радиозащитное средство № 1 из аптечки индивидуальной согласно инструкции, вложенной в аптечку, и наденьте средства индивидуальной защиты.

В сельских районах следует загнать животных в подготовленные для длительного содержания скота и заранее загерметизированные помещения и проверить качество герметизации этих помещений, а также проверить, как защищены от радиоактивного заражения склады, кладовые, погреба с запасами продовольствия и кормов, колодцы и т. д. (рис. 32).

* Под непосредственной угрозой радиоактивного заражения следует понимать вероятность радиоактивного заражения данной территории в течение часа.

Сигнал «Химическая тревога»

Сигнал «Химическая тревога» подается при угрозе или обнаружении химического или бактериологического заражения. На местах сигнал дублируется звуковыми и световыми средствами.

По этому сигналу нужно быстро надеть противогаз, средства защиты кожи (при отсутствии табельных средств используйте пленочные материалы, плащи типа болонья, резиновые сапоги, перчатки и др.) и укрыться в защитном сооружении. При химическом заражении (в случае предстоящей работы на зараженной территории или преодоления участка заражения) примите антидот, а в случае бактериологического заражения — противобактериальное средство № 1 из аптечки индивидуальной. Если защитного сооружения поблизости нет, то в качестве укрытия от поражения аэрозолями отравляющих веществ и бактериальных средств можно использовать жилые, производственные и подсобные помещения.

Если вы оказались в очаге химического поражения, постарайтесь быстро выйти из него. Направление выхода укажут представители органов гражданской обороны; если их вблизи не окажется, выходите перпендикулярно направлению ветра.

Выход из очага бактериологического поражения разрешается организованно и только после получения документа о прохождении обсервации.

Сельскохозяйственных животных по сигналу «Химическая тревога» нужно загнать в заранее подготовленные помещения, обеспечить их кормами и водой, проверить еще раз герметизацию помещений.

О том, что опасность химического или бактериологического заражения миновала, и о порядке дальнейших действий вас известят по каналам связи и оповещения.

Будьте внимательны и выполняйте распоряжения органов гражданской обороны.

ДЕЙСТВИЯ В ОЧАГАХ ПОРАЖЕНИЯ И ПРИ СТИХИЙНЫХ БЕДСТВИЯХ

Умелыми действиями в очаге поражения вы спасете себя и тех, кто окажется в беде.

Действуя в очаге поражения, не забывайте о мерах безопасности!

Действия при нахождении в защитном сооружении и вне его

Находясь в защитном сооружении, выполняйте все указания его коменданта (командира звена по обслуживанию убежищ). Соблюдайте установленный порядок. Держите наготове средства индивидуальной защиты.

В защитных сооружениях запрещается шуметь, ходить без надобности, курить, зажигать без разрешения спички, свечи, керосиновые лампы, бросать пищевые отходы в неустановленных местах.

Следите за поведением детей в защитных сооружениях. Если возникнет необходимость надеть средства защиты органов дыхания, проверьте, чтобы дети правильно надели их. Контролируйте время пребывания детей в средствах защиты.

Если защитное сооружение окажется поврежденным, сохраняйте спокойствие и не создавайте паники; помните, что на помощь придут формирования гражданской обороны. Когда потребуется, включайтесь в работу по устранению повреждений или обеспечению выхода на поверхность (рис. 33).

Выходить из очага поражения нужно в направлении наименьших разрушений или уцелевших зданий, сооружений, лесонасаждений и т. д. Помните, что окружающие предметы могут быть заражены радиоактивными веществами, поэтому старайтесь не прикасаться к ним. Не подходите к поврежденным зданиям и сооружениям — они могут обрушиться.

Окажите помощь пострадавшим. Помогите вывести из очага поражения стариков, женщин, детей.

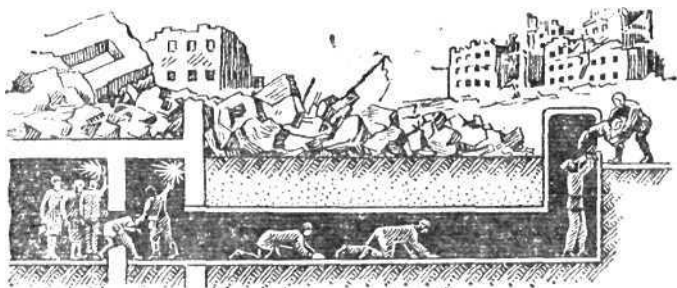

а

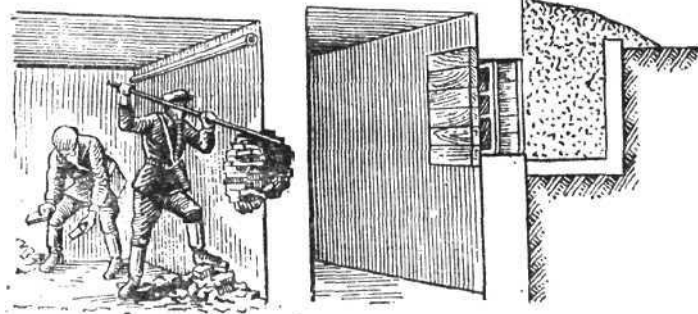

б

Рис. 33. Выход (вывод) людей из убежища при завале
основного выхода:
а — через аварийный выход; б — пробивка проема в стене убежища
в соседнее подвальное помещение

Действия при спасении людей из завалов и поврежденных защитных сооружений

Спасением людей, оказавшихся в завалах, в поврежденных убежищах и укрытиях, занимаются, как правило, воинские части и формирования гражданской обороны. Но к этой работе могут привлекаться и все трудоспособные граждане (рис. 34).

При спасательных работах прежде всего необходимо установить местонахождение пострадавших, для чего нужно тщательно осмотреть завалы, поврежденные и разрушенные здания, дорожные сооружения и другие

места, где могут находиться люди. Особое внимание следует обратить на подвалы, лестничные клетки, околостенные и угловые пространства этажей.



Рис. 34. Ведение спасательных работ в очаге поражения

При этом не забывайте о мерах безопасности! Не ходите без надобности по завалам, не входите в поврежденные здания, если стены грозят обвалом, не прикасайтесь к оголенным проводам и т. д.

Для освобождения людей, засыпанных близко к поверхности, завал нужно разобрать сверху вручную. Если пострадавшие находятся в глубине завала, то следует проделать проход сбоку завала, используя для этого пустоты и щели, или разобрать с помощью техники завал сверху. Разбирая завал, действуйте осторожно, чтобы не нанести дополнительных повреждений оказавшимся под ним людям. В первую очередь старайтесь освободить голову и грудь пострадавшего (рис. 35). После извлечения из завала пострадавшему нужно оказать первую медицинскую помощь.

Обнаружив поврежденное защитное сооружение, постарайтесь установить связь с находящимися в нем людьми, определить их состояние и степень поврежде-



Рис. 35. Извлечение пострадавшего, придавленного обломками на поверхности завала

ния фильтровентиляционного оборудования. Если связи нет, в первую очередь необходимо подать в сооружение воздух. Для этого нужно расчистить заваленные воздухозаборные устройства или, если они окажутся неисправными, пробить отверстие в стене (рис. 36).

Место нахождения оголовка или люка аварийного выхода, а также входа в защитное сооружение определяется посредством выкопировок из плана расположения сооружения или путем опроса (с помощью сигналов) укрывшихся в сооружении людей. Для откопки входа или аварийного выхода используется техника — бульдозеры, экскаваторы.



Рис. 36. Пробивание отверстия в стене убежища

Если аварийного выхода нет (или он находится под высоким завалом), а входы сильно завалены, следует пробить стены или в крайнем случае перекрытие сооружения (рис. 37). Делается это в том месте, где завал имеет наименьшую высоту. Для пробивки отверстий в стенах или перекрытии применяются электрические и пневматические отбойные молотки, бетоноломы, ручные ломы и другой инструмент.



Рис. 37. Пробивание отверстия в перекрытии убежища

Если техника отсутствует или ее использование затруднено, заваленное защитное сооружение нужно откапывать вручную (рис. 38). В этих случаях в первую очередь и понадобится ваша помощь.

Во время ведения спасательных работ целесообразно разделиться на небольшие группы (по 3—4 человека). Одна группа разбирает обломки и укрепляет проход, другая заготавливает и подносит крепежный материал, третья выносит извлекаемые из завала обломки.

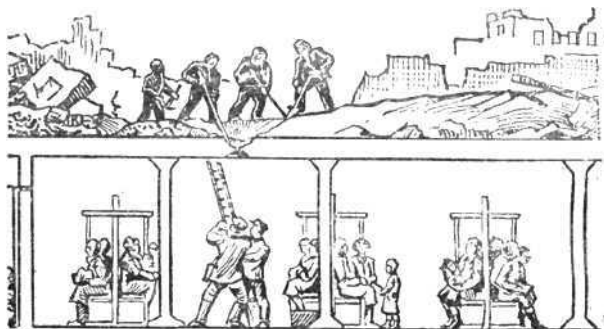

Рис. 38. Откапывание оголовка лаза в убежище

При работе не забывайте увлажнять грунт. Это предохранит вашу одежду от попадания на нее радиоактивной пыли.

Оказание первой медицинской помощи (самопомощи и взаимопомощи) пострадавшим

Оказание первой медицинской помощи пострадавшим осуществляют санитарные дружины, но и вы должны знать основные приемы самопомощи и взаимопомощи.

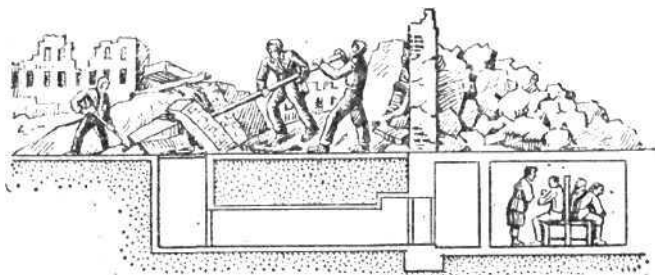
Чтобы предохранить рану или ожог от заражения и загрязнения, наложите повязку. Используйте для этого индивидуальный перевязочный пакет, бинт, чистое белье, салфетку, кусок материи и т. п.

Сильное пульсирующее кровотечение нужно остановить с помощью жгута или закрутки (рис. 39). Прежде всего прижмите артерию пальцем к кости выше раны, чтобы остановить кровотечение, затем, не отнимая пальца, наложите жгут или закрутку. Жгут или закрутку нельзя накладывать на голое тело (сделайте мягкую подкладку из куска ткани), а также держать более 1,5—2 ч (зимой — 1 ч). Не забудьте вложить под повязку записку с указанием времени наложения жгута (закрутки), чтобы не передержать его более указанного срока.

Если жгут или закрутку наложить нельзя, нужно прижимать артерию пальцами до тех пор, пока раненый не будет доставлен в лечебное учреждение, где примут меры к окончательной остановке кровотечения.

При переломах и вывихах необходимо обеспечить неподвижность поврежденных костей. Если повреждена конечность, следует прибинтовать к ней шину (доску, палку, полоску фанеры). Шину накладывайте так, чтобы она захватывала суставы ниже и выше места перелома кости. Между шиной и телом следует положить прокладку из ваты, пакли, листьев, мха и т. п. Если перелом открытый, необходимо прежде наложить на место ранения повязку, а затем прокладку. В крайнем случае поврежденную ногу прибинтуйте к здоровой; если повреждена рука, ее можно прибинтовать к туловищу (рис. 40).

В случае глубокого обморока, а также при резком ослаблении или остановке дыхания пострадавшему нужно делать искусственное дыхание.

Наиболее эффективный метод искусственного дыхания — «рот в рот» (рис. 41) — основан на активном



Рис. 39. Остановка кровотечения;

а — с помощью жгута; б — с помощью закрутки; в — прижатием пальцами артерии к подлежащей кости; г — места возможного прижатия артерий к подлежащей кости



Рис. 40. Способы иммобилизации при переломах

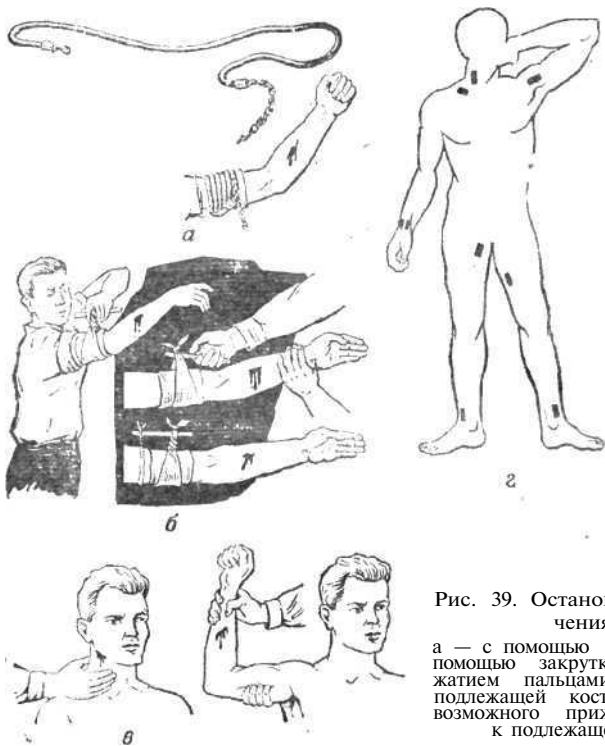

Рис. 41. Искусственное дыхание методом «рот в рот» и массаж сердца

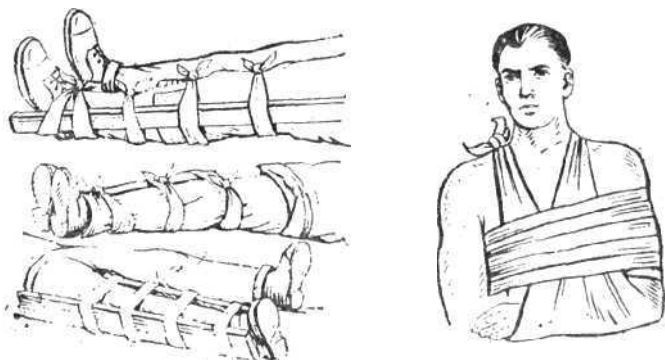

Рис. 42. Способы переноски пострадавших:
а — на носилках; б — с помощью подручных средств; в — на себе

вдувании воздуха в легкие пострадавшего (активный вдох) и пассивном выдохе. При ослаблении сердечной деятельности одновременно проводится наружный массаж сердца путем ритмичных надавливаний в области грудины.

После оказания первой медицинской помощи пострадавшего необходимо доставить в ближайший медицинский пункт. Это можно сделать с помощью носилок или используя ляжки и другие подручные средства, а также перенести пострадавшего на себе (рис. 42).

Действия в очаге химического поражения

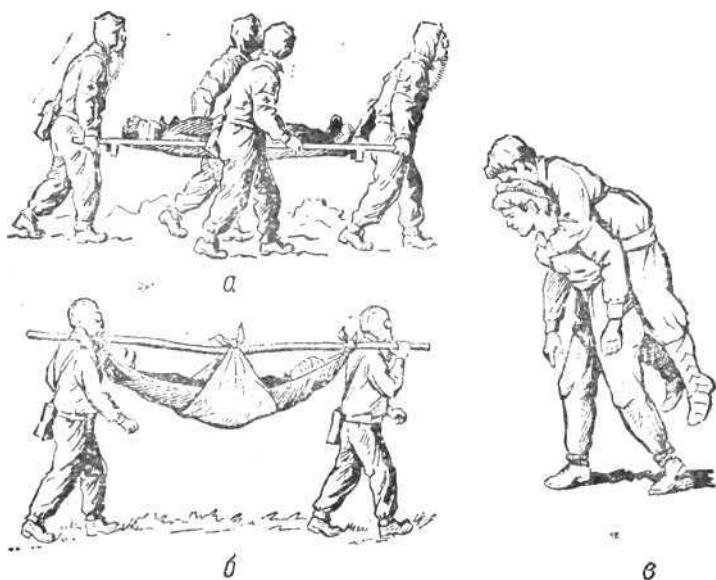
По зараженной территории идите быстро, но старайтесь не поднимать пыли. Помните, чем скорее вы покинете зараженную местность, тем меньше опасность заражения.

При движении не прикасайтесь к окружающим предметам, не наступайте на видимые капли отравляющих веществ. На зараженной территории ни в коем случае нельзя снимать средства защиты, курить, принимать пищу, пить воду.

При обнаружении на коже, одежде, обуви, средствах защиты капель отравляющих веществ обработайте эти места жидкостью из противохимического пакета. Для этого вскройте оболочку пакета, отвинтите крышку флакона и, обильно смочив раствором тампон, тщательно протрите им зараженные участки кожи (шею, кисти рук), а также наружную поверхность маски надетого противогаза. Если требуется протереть лицо, помните, что раствор не должен попадать в глаза. Затем смочите еще один тампон и протрите воротник, манжеты и другие зараженные участки одежды.

После выхода из района заражения необходимо пройти санитарную обработку.

Действия в очаге бактериологического поражения

Оказавшись в очаге бактериологического поражения, выполняйте все указания медицинских работников и администрации. Если необходимо, проведите дезинфекцию квартиры, мест общего пользования, мебели, посуды, одежды, обуви, постельных принадлежностей и т. д., а сами пройдите санитарную обработку.

Ни в коем случае не уклоняйтесь от профилактических прививок и приема лекарств, предупреждающих заболевание.

Истребляйте переносчиков инфекционных заболеваний: мышей, крыс, мух, блох, клещей.

В населенных пунктах и на объектах народного хозяйства, где возникли очаги особо опасных инфекций, вводится специальный режим — карантин. В случае выявления менее опасных заболеваний устанавливается обсервация.

Строго соблюдайте все правила поведения в период карантина или обсервации!

Запрещается покидать пределы района, в котором объявлен карантин. Выходя из дома, надевайте противогаз, респиратор, противопыльную тканевую маску или ватно-марлевую повязку. Старайтесь избегать контактов с окружающими. Не разрешайте детям выходить из помещения.

Проводя ежедневную уборку, обязательно используйте дезинфицирующие растворы. Тщательно соблюдайте меры личной и общественной гигиены. Перед едой мойте руки водой с мылом.

Используйте воду только из проверенных источников. Нельзя пить сырую воду и некипяченое молоко! Продукты в пищу следует употреблять только после кипячения или прожаривания (пропаривания); храните их в плотно закрытой посуде. Хлеб обжигайте на огне или прогревайте в духовке, печке.

Если в вашей семье кто-то заболел, до прибытия медицинского персонала примите меры к изоляции его от других членов семьи и соседей. Для этого поместите его в отдельную комнату или отгородите кровать больного ширмой, шкафом. Если вы не можете сами установить характер болезни, действуйте так, как следует действовать при инфекционных заболеваниях.

До проведения дезинфекции и санитарной обработки нельзя снимать средства защиты, есть и пить. Не курите! Старайтесь не прикасаться к окружающим предметам.

Действия на местности, зараженной радиоактивными веществами

Порядок действий и правила поведения людей в зараженном районе определяются органами гражданской обороны, которые сообщают о характере радиационной обстановки и разъясняют, как нужно действовать.

При умеренном заражении необходимо находиться в противорадиационном укрытии от нескольких часов до суток, а затем можно перейти в обычное помещение. При входе в помещение не забудьте очистить обувь и одежду от радиоактивной пыли. Выход из помещения в первые сутки разрешается не более чем на 4 ч. Предприятия и учреждения продолжают работу в обычном режиме.

При сильном заражении находиться в укрытии нужно до трех суток; в последующие четверо суток допустимо пребывание в обычном помещении, выходить из него можно не более чем на 3—4 ч в сутки. Предприятия и учреждения работают по особому режиму, при этом работы на открытой местности прекращаются на срок от нескольких часов до нескольких суток.

В случае опасного заражения продолжительность пребывания в укрытии составляет не менее трех суток, после чего можно перейти в обычное помещение, но выходить из него следует только при крайней необходимости и на непродолжительное время.

В период выпадения радиоактивных осадков следует находиться в укрытиях.

Находясь вне укрытия, надо помнить, что местность и все предметы на ней заражены радиоактивными веществами. При наличии в воздухе пыли нужно пользоваться средствами защиты органов дыхания.

Воду для питья и приготовления пищи можно брать только из водопровода и защищенных колодцев. Вода в открытых водоемах, покрытых толстым слоем льда, также не представляет опасности.

Не пользуйтесь водой из открытых водоемов. В случае крайней необходимости в 2—3 м от берега водоема нужно отрыть яму, в нее просочится вода, которая, профильтровавшись через слой грунта, станет пригодной для использования.

Нельзя употреблять молоко от животных, которые паслись на зараженных пастбищах. Лучше используйте консервированное молоко (сухое или сгущенное).

Продукты питания, хранившиеся в холодильниках, кухонных столах, шкафах, подполье, в стеклянной и эмалированной посуде, в полиэтиленовых мешках, пригодны к употреблению. Картофель, морковь и другие корнеплоды, зараженные радиоактивными веществами, следует тщательно вымыть и очистить. После этого их можно употреблять в пищу.

Помните, что радиоактивному заражению подвергаются лишь верхние слои продуктов. Ни в коем случае не уничтожайте продовольствие, зараженное радиоактивными веществами! После удаления верхнего слоя или спустя некоторое время вследствие естественной дезактивации оно станет пригодным к употреблению.

Использование продуктов, зараженных радиоактивными веществами, допускается только с разрешения органов здравоохранения.

В сельской местности нельзя выгонять скот на зараженное пастбище, а также давать ему зараженные радиоактивными веществами корм и воду.

Действия в условиях пожара

При пожаре наибольшую опасность для людей представляют высокая температура воздуха, задымленность, концентрация окиси углерода, возможное обрушение зданий и сооружений. Помните об этом при борьбе с пожаром и при спасении пострадавших.

Особенно быстро следует действовать в зданиях, охваченных огнем. Если для спасения людей нужно пройти через горящее помещение, накройтесь с головой мокрым одеялом, плотной тканью или верхней одеждой. Дверь в задымленное помещение открывайте осторожно, иначе быстрый приток воздуха вызовет вспышку пламени. Через сильно задымленное помещение лучше двигаться ползком или пригнувшись. Войдя в помещение, где могут быть люди, окликните их. Отыскивая пострадавших, помните, что дети от страха часто прячутся под кровать, в шкаф, забиваются в угол и другие места.

Если пострадавший не может двигаться самостоятельно, помогите ему выйти или вынесите его из угрожаемой зоны. При этом пострадавшего нужно накрыть сырым одеялом, простыней, плащом, пальто и т. д.

Если во время пожара на ком-нибудь загорится одежда, ни в коем случае нельзя бежать — это еще больше раздувает огонь. Надо постараться сбить пламя, набросив на горящую одежду одеяло, покрывало, пальто и т. д. Этим вы прекратите приток воздуха и быстрее погасите огонь. Можно также сбить пламя, катаясь по земле.

После того как люди будут выведены из опасной зоны, необходимо оказать пострадавшим первую помощь и отправить их в ближайший медицинский пункт.

При тушении пожара прежде всего следует остановить распространение огня. Затем нужно гасить огонь в местах наиболее интенсивного горения, при этом струю воды надо подавать не на пламя, а на горящую поверхность. Если горит вертикальная поверхность, струю нужно направлять сверху вниз.

Небольшой очаг огня в доме (квартире) следует залить водой или чем-либо накрыть (лучше всего тяжелой мокрой тканью).

Горючие жидкости при загорании надо тушить пенообразующими составами, засыпать песком или землей, а если очаг небольшой — накрыть тяжелой тканью, одеждой и т. п.

Если загорелась изоляция электрических проводов, в первую очередь необходимо проверить, не находятся ли провода под напряжением. Тушить огонь можно только после того, как будут вывернуты пробки, выключен рубильник, то есть отключена подача тока.

Научитесь пользоваться ручными огнетушителями. Ручной углекислотный огнетушитель (рис. 43) нужно поднести как можно ближе к очагу горения, направить раструб на огонь и открыть запорный вентиль, вращая маховичок против хода часовой стрелки. У ручного пенного огнетушителя ОП-5 (рис. 44) рукоятку следует поднять вверх и перекинуть до отказа, затем перевернуть огнетушитель вверх дном и направить струю пены на горящую поверхность.

Жителям сельской местности необходимо знать основные правила борьбы с лесными пожарами.

При тушении лесных низовых пожаров (горят травяной покров, валежник, порубочные остатки) забрасывайте огонь землей, сбивайте пламя ветками, мешковиной и другими подходящими для этой цели предметами.



Рис. 43. Устройство углекислотного огнетушителя; 1 — баллон; 2 — сифонная трубка; 3 — рукоятка; 4 — предохранитель; 5 — вентиль; 6 — маховичок; 7 — раструб

Чтобы остановить подземные (торфяные) пожары, роют канавы шириной не менее 1 м и глубиной до минерального слоя или уровня грунтовых вод.

При тушении лесных пожаров, особенно подземных, подгоревшие деревья спиливают или рубят по направ-

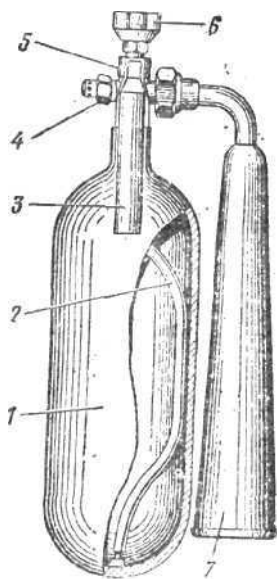

Рис. 44. Приведение в действие огнетушителя ОП-5

лению пожара. Необходимо соблюдать осторожность, чтобы не провалиться в подгоревший грунт.

Выходить из зоны лесного пожара нужно в наветренную сторону, используя открытые пространства (поляны, просеки, дороги, реки и т. д.), а также участки лиственного леса.

Особые трудности вызывает борьба с зажигательными веществами — напалмом, пирогелем и др. Попадание горячей зажигательной смеси на кожу вызывает тяжелые ожоги. При попадании небольшого количества такой смеси нужно накрыть обожженное место мокрой тканью (рукавом, полый одежды) или положить на него влажную глину, мокрый песок. В более тяжелых случаях следует снять с пострадавшего одежду, а если это невозможно, пораженные места плотно накрыть тканью, обильно полить водой или погрузить в воду, засыпать влажным песком или землей.

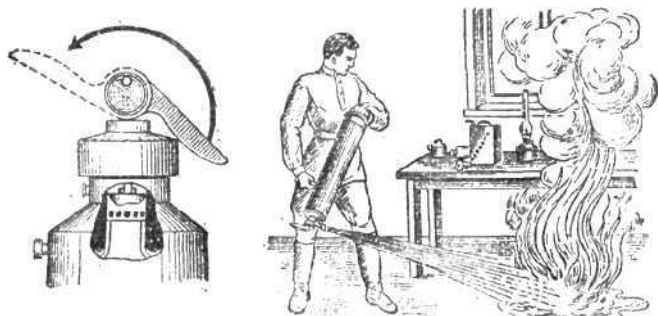
Действия при стихийных бедствиях

Вы должны знать, как нужно действовать в случае стихийных бедствий.

При наводнении для спасения людей, животных и материальных ценностей используются все имеющиеся плавучие средства общественного и индивидуального

пользования — теплоходы, баржи, катера, баркасы, паромы, лодки и т. д. Для спасения пострадавших необходимо иметь на плавучих средствах достаточное количество приспособлений (трапы, сходни, спасательные круги, пояса, лестницы, канаты, багры), а для их посадки и высадки — оборудовать временные причалы. Если имеются подручные материалы, можно изготовить простейшие плавучие средства — плоты, паромы.

Для сооружения небольших плотов (на одного-двух человек) применяются доски, бревна, автомобильные камеры (2 камеры на одного человека), связанные веревками или проволокой (рис. 45). Для плотов на 6—8 человек целесообразно использовать бочки (рис. 4G); их закрепляют в опорных рамах из тонких бревен, жердей или досок, рамы соединяют между собой веревками или проволокой. Между рядами бочек делают настил. Вместо бочек можно использовать бидоны, бурдюки, различные поплавки (последние набиваются соломой, стружкой, сухими листьями, камышом, хворостом). Сухой камыш или хворост, связанный в пучки, может служить самостоятельным плавучим средством.

Паромы строятся из толстых бревен или брусьев и предназначаются в основном для перевозки материаль-



Рис. 45. Плот из автомобильных камер

ных ценностей и животных. Для сооружения паромов пригодны также лодки, на которые в этом случае укладывается настил из бревен (брусьев) и досок (рис. 47).

Для ведения спасательных работ при наводнениях оборудуются пункты переправы, на которых создается комендантская служба.

Выполняйте все требования комендантской службы, чтобы не подвергать опасности свою жизнь и жизнь тех, кто оказывает вам помощь.

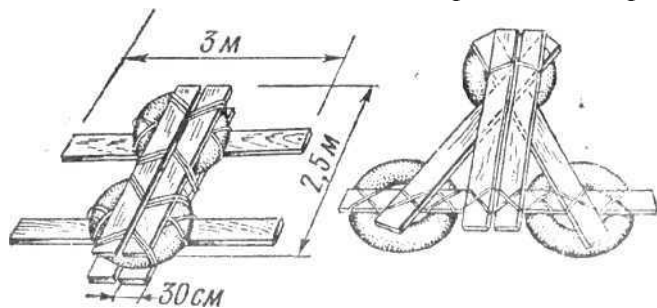

Рис. 46. Плот на деревянных бочках для переправы 6—8 человек:

1 — пажиллина; 2 — рама; 3 — сходя

В случае **землетрясения**, если оно застало вас в помещении, немедленно покиньте здание. Если выйти невозможно, встаньте в дверном или оконном проеме. Находясь на улице, постарайтесь как можно быстрее отойти от зданий и сооружений в направлении широких улиц, площадей, спортивных площадок, пустырей и других незастроенных участков.

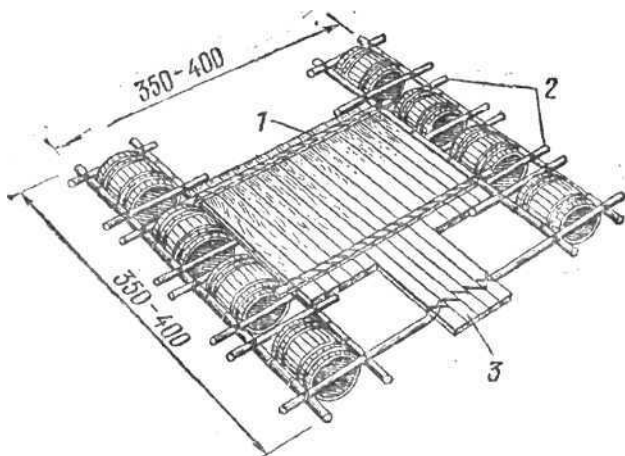

Рис. 47. Паром на двухместных лодках:

1 — настил; 2 — пажиллина; 3 — поручень

При угрозе селя на пути его движения к населенным пунктам укрепляются плотины, возводятся насыпи и временные подпорные стенки, устраиваются селевые ловушки, роются отводные каналы и т. д. Долг каждого — по мере возможности участвовать в этих работах.

Для предотвращения снежных заносов устраиваются снегозащитные заграждения. Это могут быть снежные валы и стенки, а также изгороди, изготовленные из местных подручных материалов, хворостяные или дощатые щиты (рис. 48).

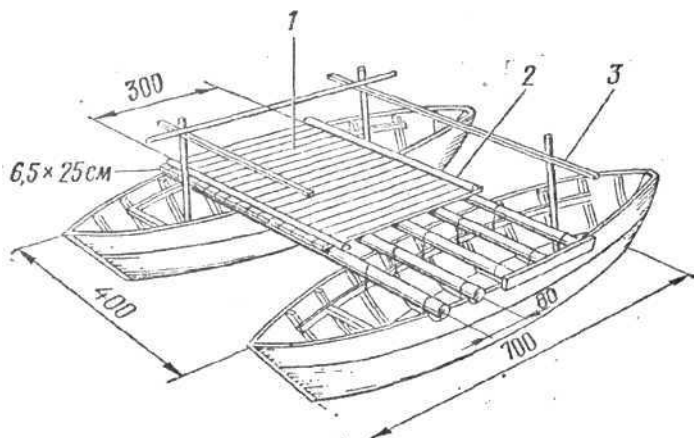

Рис. 48. Снегозащитное заграждение (хворостяные щиты)

Устанавливая заграждения, учитывайте господствующее направление ветра. Заграждения ставятся с наветренной стороны дороги; наименьшее удаление их от края проезжей полосы 20 м. По мере заноса заграждений снегом их необходимо наращивать или поднимать и ставить на гребень снежного вала.

При приближении урагана подготовьте имеющиеся убежища, подвалы, подполья, погреба. Если позволит время, постройте простейшие укрытия.

Получив предупреждение об урагане, необходимо прекратить работы вне производственных зданий, закрепить оборудование, которое может пострадать от урагана, и спрятаться в убежищах (укрытиях).

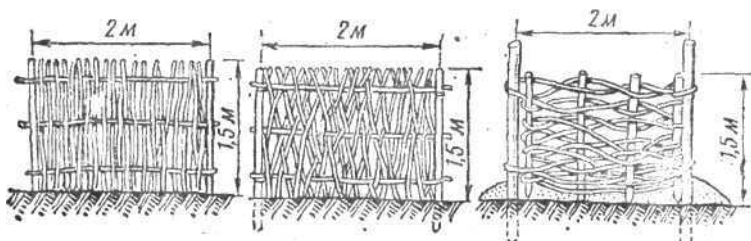
Глава VI

ДЕЙСТВИЯ ПОСЛЕ ВЫХОДА ИЗ ОЧАГА ПОРАЖЕНИЯ

Своевременное и быстрое удаление с зараженных поверхностей радиоактивных веществ, обеззараживание отравляющих веществ и бактериальных средств значительно снижают поражающее воздействие на человека.

На одежде, обуви, средствах индивидуальной защиты и открытых участках тела могут оказаться радиоактивные, отравляющие вещества и бактериальные средства. Их необходимо удалить или обезвредить. Делать это можно только в специально отведенном месте и в определенном порядке.

Выйдя из зоны радиоактивного заражения, снимите накидку (плащ, пальто) и, встав спиной к ветру, вытряхните ее и повесьте на веревку или перекладину. Затем обметите радиоактивную пыль сверху вниз веником, щеткой, жгутом из сена или соломы или выбейте палкой (рис. 49). Обувь очистите от грязи и протрите



Рис. 49. Частичная дезактивация одежды и обуви

куском ткани или щеткой. Одежду и белье для обеззараживания можно прополоскать в проточной воде.

Закончив обеззараживание одежды и обуви, снимите противогаз и тщательно протрите его. Если вы пользова-

лись противопыльной тканевой маской, хорошо вытряхните ее или постирайте. Ватно-марлевую повязку уничтожьте, так как удалить с нее радиоактивную пыль очень трудно. В последнюю очередь снимите перчатки.

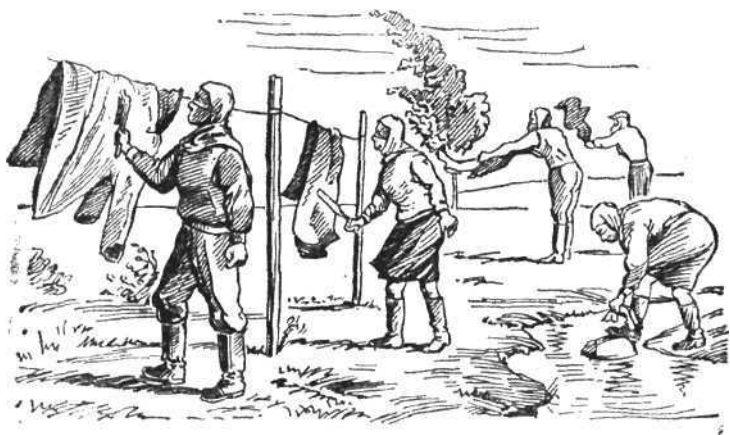
После этого можно приступить к частичной санитарной обработке. Тщательно вымойте руки водой с мылом. Хорошо обрабатывайте ногти, под которые могут попасть радиоактивные вещества. Затем обмойте лицо, при этом смываемая вода не должна попадать в глаза, рот и нос. Обмойте также те участки тела, которые оставались открытыми. Прополощите чистой водой рот и горло, промойте глаза.

Если воды нет, можно использовать жидкость из противохимического пакета: влажным полотенцем, носовым платком, тампонами из марли или ваты оботрите руки, лицо (но не глаза) и другие открытые участки тела.

Учтите, что частичная санитарная обработка не обеспечивает надежного обеззараживания. Поэтому при первой возможности необходимо пройти полную санитарную обработку. Она заключается в мытье всего тела теплой водой с мылом и проводится дома или на пунктах специальной обработки. Можно ограничиться купанием в реке или озере, если они находятся на незагрязненной территории.

Чтобы проверить полноту обеззараживания при санитарной обработке, следует пройти дозиметрический контроль.

Если вы вышли из зоны химического заражения, тщательно осмотрите себя и окружающих: нет ли капель отравляющих веществ на открытых участках кожи или на одежде. При обнаружении капель ОВ снимите их тампоном из противохимического пакета или ветошью, куском ткани, бумагой. Места, с которых удалены капли отравляющих веществ, быстро обработайте жидкостью из противохимического пакета. Затем нужно пройти полную санитарную обработку на одном из специальных пунктов гражданской обороны.

Запомните! Снимать противогаз и средства защиты кожи после выхода из зоны химического заражения можно лишь тогда, когда вы убедитесь, что в воздухе и на вашей одежде отравляющих веществ нет. В этом вам помогут формирования гражданской обороны.

Не забывайте, что зараженные радиоактивными и отравляющими веществами, а также бактериальными средствами территория, здания, оборудование, техника,

предметы домашнего обихода и т. д. являются источниками заражения.

Для очистки территории, зараженной радиоактивными веществами, мягкий грунт, где это необходимо, нужно либо срезать на 7—8 см, либо перепахать, либо засыпать слоем незараженной земли; дороги и площадки с твердым покрытием следует промести или промыть водой.

Удалить радиоактивные вещества из производственных помещений, с техники, оборудования (особенно с их гладких поверхностей) можно путем сметания их или смывания струей воды или растворами моющих порошков («Дои», «Эра», «Лотос» и др.). Применимы также растворители (бензин, керосин и др.).



Рис. 50. Дезактивация жилого помещения

В квартире (доме) произведите влажную уборку (рис. 50): протрите влажной тряпкой или обмойте потолки и стены, шкафы, столы, стулья; мягкую мебель, прежде чем протереть влажной тряпкой, обработайте пылесосом. После этого вымойте полы, используя моющие средства.

В очаге химического поражения для обеззараживания можно использовать хлорную известь (в виде кашицы или осветленного раствора) или двухвалентную соль гипохлорита кальция (в виде раствора). Для уничтожения зарина применяется также аммиачная вода.

В очаге бактериологического поражения используйте дезинфицирующие вещества: фенол, лизол, крезол, хлорную известь и т. д.

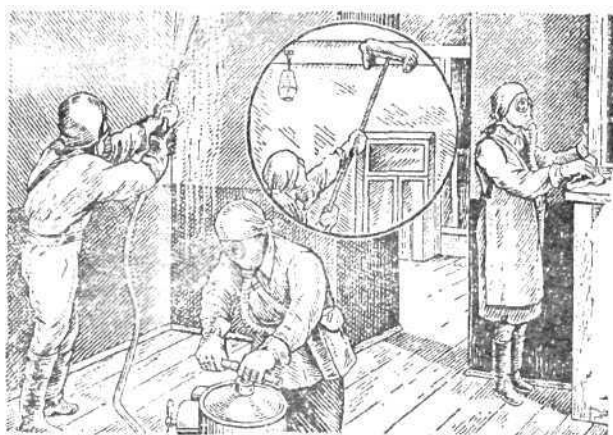
Предметы домашнего обихода (одежду, обувь, одеяла, подушки, ковры, скатерти и т. п.), оказавшиеся в зоне химического или бактериологического заражения, и средства защиты сдайте на специальные станции обеззараживания. Дегазацию и дезинфекцию хлопчатобумажной одежды и белья, а также посуды можно провести самому, для этого нужно прокипятить их в 2%-ном содовом растворе в течение 2 ч.

Соблюдайте меры предосторожности при проведении работ по обеззараживанию! Все работы проводите обязательно в средствах индивидуальной защиты, не снимайте их преждевременно. Осторожно обращайтесь с различными обеззараживающими растворами. Обтирочные материалы, использованные при обеззараживании, складывайте в специально отведенных местах. Исползованную воду и растворы сливайте в канализацию или ямы-отстойники. Место слива обозначьте указателем с соответствующей надписью. Во время работы запрещается пить, принимать пищу, курить.

После окончания работы на зараженной местности *обязательно* пройдите полную санитарную обработку.

Эту Памятку необходимо знать всем — и взрослым, и детям.

Долг каждого гражданина Советского Союза — активно участвовать во всех мероприятиях гражданской обороны.

Помните, что организованность, строгое соблюдение правил поведения и решительные действия в очаге поражения — залог спасения жизни людей!

ОГЛАВЛЕНИЕ

Стр.

Глава I. Защита населения — главная задача гражданской обороны	3
Современные средства поражения армий капиталистических государств	4
Глава II. Средства и способы защиты населения	9
Коллективные средства защиты	—
Защитные свойства местности	16
Простейшие способы защиты	17
Средства индивидуальной защиты	—
Эвакуация	28
Глава III. Действия населения при угрозе нападения противника	29
Подготовка коллективных средств защиты	—
Подготовка средств индивидуальной защиты	—
Особенности организации защиты детей и обязанности взрослых	30
Противопожарные мероприятия	31
Защита квартиры (дома) от проникновения радиоактивной пыли и аэрозолей	32
Светомаскировка	—
Защита продовольствия и воды от заражения	33
Защита сельскохозяйственных животных	34
Осуществление противозооотических мероприятий	35
Порядок эвакуации	36
Глава IV. Сигналы оповещения гражданской обороны и действия по ним	38
Сигнал «Воздушная тревога»	—
Сигнал «Отбой воздушной тревоги»	39
Сигнал «Радиационная опасность»	40
Сигнал «Химическая тревога»	42
Глава V. Действия в очагах поражения и при стихийных бедствиях	43
Действия при нахождении в защитном сооружении и вне его	—
Действия при спасении людей из завалов и поврежденных защитных сооружений	44
Оказание первой медицинской помощи (самопомощи и взаимопомощи) пострадавшим	48
Действия в очаге химического поражения	51
Действия в очаге бактериологического поражения	—
Действия на местности, зараженной радиоактивными веществами	52
Действия в условиях пожара	54
Действия при стихийных бедствиях	56
Глава VI. Действия после выхода из очага поражения	60