

ЖИЗНЬ
НАШИХ ПТИЦ
И ЗВЕРЕЙ



Г. А. ПОСКОВ, Т. А. ГАМКЕВИЧ, О. П. СМЕРТНОВ

ЛОВЛЯ И СОДЕРЖАНИЕ ПТИЦ



ЛЕНИНГРАДСКИЙ ОРДЕНА ЛЕНИНА И ОРДЕНА ТРУДОВОГО
КРАСНОГО ЗНАМЕНИ ГОСУДАРСТВЕННЫЙ УНИВЕРСИТЕТ
имени А. А. ЖДАНОВА

Г. А. НОСКОВ, Т. А. РЫМКЕВИЧ, О. П. СМИРНОВ

ЛОВЛЯ И СОДЕРЖАНИЕ ПТИЦ

Нашему другу и учителю, прекрасному знатоку природы и большому любителю птиц, лучшему ленинградскому птицеводу, замечательному человеку, ветерану Великой Отечественной войны *Севастьяну Никифоровичу Толстякову* посвящают авторы эту книгу

От авторов

Человек всегда стремился к общению с природой. Природа не только давала людям продукты питания и другие необходимые для жизни средства, но и помогала им познавать новое, видеть прекрасное, становиться добрее и наблюдательнее.

Общение с природой у каждого происходит по-своему. Один берет удочку и проводит с ней многие часы на берегу реки; другой отправляется с корзинкой в лес за грибами; третий едет с рюкзаком в незнакомые края. Каждый хочет увидеть, услышать, почувствовать что-то свое и сохранить навсегда впечатления от встреч, остроту пережитых эмоций, тепло летних лучей солнца. Но чем больше людей тяготеет к общению с природой, тем труднее ей устоять перед ними. По-видимому, настало время серьезно подумать о том, что такие свидания возможны не везде, не всегда и не для всех.

Уже становятся недопустимой роскошью нашествия несметных полчищ ягодников, грибников и туристов в пригородные леса, тысяч любителей-рыболовов на берега и льды водоемов — в большинстве своем они не подготовлены к общению с дикой природой. Очень многие люди наносят ей вред, даже не ведая об этом. Сейчас, конечно, уже прошло время, когда надо было разъяснять, что нельзя стрелять во что попало. Но еще надо говорить и доказывать, что массовый сбор клюквы на моховых болотах обрекает на голодание ранней весной журавлей, тетеревов, белых куропаток; что вырубание серой ольхи как сорной древесной породы подрывает зимнюю кормовую базу рябчиков, чижей, чечеток; что даже разовая остановка на отдых или воскресный пикник у гнезда птицы, как правило, ведет к его гибели.

К встрече с дикой — большой — природой людей необходимо готовить. Готовить так же тщательно, как готовят пилота или капитана, прежде чем ему доверят штурвал. Для этого нужны новые, приспособленные к современным условиям, формы контактов с птицей, зверем, лесом, рекой — общение в малой природе: в пригородном парке, дачной местности или пригородном лесу.

Другой формой контактов может стать общение с живым у себя дома. Многие стремятся завести в своей квартире те или иные растения, рыб, птиц, черепах или зверьков. Такой кусочек дикой жизни всегда становится объектом пристальных наблюдений, источником знаний. Конечно, брать в дом следует лишь тех животных, которые неплохо переносят неволю и весьма многочисленны. Далеко не все животные страдают от встреч с человеком. Напротив, некоторым из них люди своей хозяйственной деятельностью предоставили дополнительные возможности для жизни, и число их не только не сокращается, но даже, наоборот, возрастает. Таких видов немало. Поэтому именно с их помощью можно и нужно постигать азы общения с живыми объектами. Научась чувствовать и понимать их нужды, каждый будет знать, чем может повредить тому или иному дикому существу на воле и как, попадая в лес, не нанести вреда. Уметь помочь живому, несомненно, более важно, чем хотеть помочь, не умея этого.

Жизнь птиц можно изучать и на воле. Так поступает сейчас большинство орнитологов и любителей природы. Но у любого исследователя, если только он всерьез занялся изучением экологии птиц, рано или поздно возникает потребность получить птицу в руки. Ружье здесь плохой помощник. Оно не сможет удовлетворить ни специалиста-биолога, которому надо обследовать именно вон ту, может быть, единственную особь, ни любителя, который хочет изучать птицу, контактируя с ней. После контактов птица должна остаться живой. Выход один — поймать, посмотреть и выпустить.

Эта книга написана для того, чтобы приблизить человека, любящего природу, к миру пернатых, чтобы помочь, в первую очередь городскому жителю, взять кусочек большой природы в свой дом, не нанеся ей ущерба, чтобы познакомить любителей природы с одним из увлекательнейших и эмоциональных видов отдыха — ловлей птиц, разнообразностью русской национальной охоты, к сожалению, быстро уходящей в прошлое в наш «технический» XX век. И если авторам повезет, может быть, хоть на несколько человек, узнавших и полюбивших птиц разумной любовью, станет больше.

Многие подумают: «Странно!?! Ловить птиц. Сажать их в клетки. Это же, конечно, противоречит идеям охраны природы». Этой книгой мы надеемся убедить читателя в обратном. Только потому, что мы любим птиц, мы держим их дома. Держим для того, чтобы не расставаться с ними ни на день, ни на час, чтобы спасти от гибели раненых и больных, держим для того, чтобы изучать, чтобы понять, как лучше их охранять.

Часто птицы создают много трудностей и хлопот: нельзя уйти из дому тогда, когда хочешь — надо вовремя кормить, поить, включать и выключать свет, не спать ночами, успокаивая их в период миграционного беспокойства, лечить и просто наблюдать, чтобы своевременно заметить все неполадки. Но зато, увидев птицу в природе, заметишь в ней столько и такого, что может подметить только человек, ловивший птицу, державший ее в неволе, приучавший к жизни дома. Это увиденное и понятое заставляет тебя работать по 20 часов в сутки и делать многое из того, что «нормальные» люди сочли бы недостойным занятием. Но именно такую жизнь мы считаем самой лучшей из тех, что могла предоставить нам судьба.

А началось все это у каждого из нас с первой пойманной птички. Первая птица всегда бывает неповторимой и единственной. Именно то, как она досталась тебе, какие впечатления она произвела, выжила ли и как долго прожила, во многом определяет отношение к ловле и содержанию. У одного из нас, как наверное и у многих, такой птицей оказалась синица: «...Шла война. Стояла блокадная зима 1942/43 года. Люди в Ленинграде находились между жизнью и смертью. Трудно сказать, что случилось бы со мной и моими родными, если бы немецкий снаряд, выпущенный по городу, не убил лошадь на Фонтанке. Я, 6-летний мальчишка, тащивший на санках ведра с водой, привез домой большой кусок конины. Положили его за окно между стекол. И тут, откуда ни возьмись, появилась синичка. Залетела в форточку я давай клевать мясо. Ее пустили в комнату. Чем кормили — не помню, по она выжила и стала олицетворением жизни и надежды для всех нас».

«Первая птица» во многом определила жизнь каждого из нас: мы полюбили птиц. Пробудившаяся любовь заставила нас ходить в лес и познавать природу, она привела нас на биофак, она определила выбор работы, она свела с друзьями, она вынудила заняться охраной природы, трагить нервы, силы и время на то, чтобы организовывать запovedники, заказники и бороться за песню соловья, за весеннюю тягу вальдшнепа, за стайку чижей в золотой осенней кроне березы!

ДЛЯ ЧЕГО ЛОВЯТ И СОДЕРЖАТ ПТИЦ

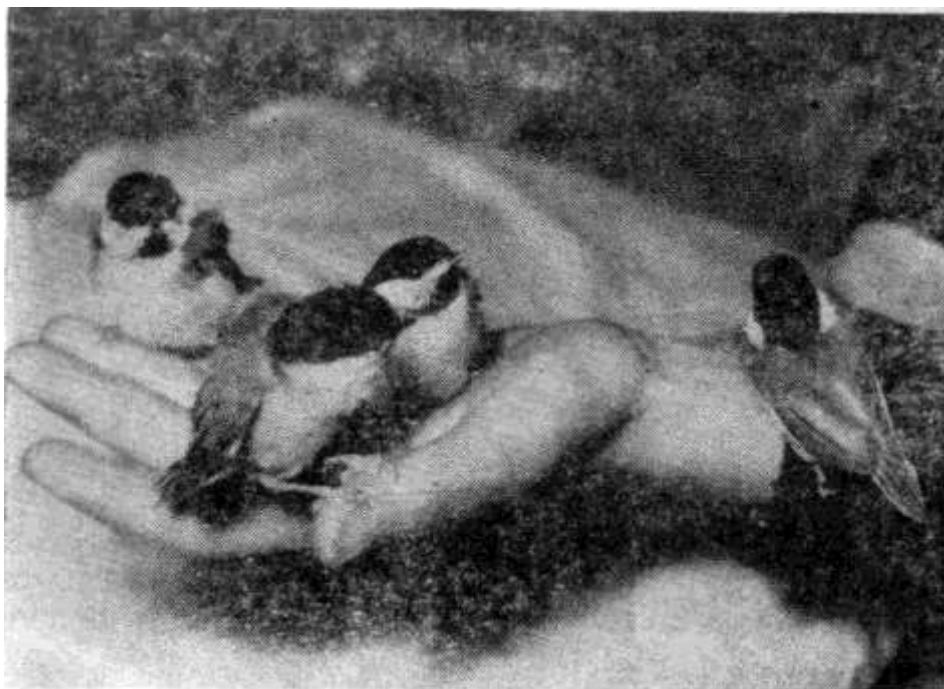

ЗАЧЕМ ЛОВЯТ И СОДЕРЖАТ ПТИЦ СПЕЦИАЛИСТЫ-БИОЛОГИ

Больше всего ловят птиц сейчас для кольцевания. Кольцуют птиц с целью изучения различных сторон их жизни: степени оседлости, путей пролета, времени начала миграций, скорости передвижений, дальности перелетов и многих других. С помощью кольцевания удастся узнать различия в дальности миграций взрослых и молодых, самцов и самок, гнездящихся и пролетных особей. Кольцеванием птиц решаются вопросы о степени постоянства местного населения, выясняются закономерности формирования брачных пар, разные интимные стороны их жизни. Эти вопросы представляют не только теоретический интерес. Правильные ответы на них необходимы для рационального ведения охотничьего хозяйства, разработки природоохранных мероприятий, установления возможных путей распространения инфекционных болезней человека и домашних животных. Знание путей пролета, мест зимовок и дальности передвижений птиц из разных точек земного шара позволяет понять закономерности грандиозного процесса сезонного перераспределения живой биомассы на нашей планете.

Для решения этих и многих других вопросов ежегодно на земном шаре кольцуется около трех миллионов особей. Из них около 500 тысяч — в Советском Союзе. В нашей стране массовое кольцевание проводится в Казахской ССР на Тянь-Шане, где идет валовый пролет птиц по предгорьям Центрально-Азиатских горных систем, в Прибалтике (Эстонии, Литве, Латвии), Ленинградской и Калининградской областях. Широкое распространение получили здесь так называемые «рыбачинские большие ловушки», изобретенные в нашей стране и впервые установленные на орнитологической станции у поселка Рыбачий (отсюда их название). На этих пунктах ежегодно кольцуют по 20—50 тысяч особей. Большими рыбачинскими ловушками ловят главным образом лесных птиц, летящих невысоко над землей.

Обширные работы по кольцеванию проводят наши заповедники. Пожалуй, первенство здесь принадлежит Кандалакшскому, Астраханскому, Черноморскому и Окскому заповедникам. Сотрудники Кандалакшского заповедника преимущественно метят морских колониальных птиц на птичьих базарах, а также гаг, отлавливая их на гнездах. В Астраханском и Черноморском заповедниках ловят главным образом утиных, чаек, голенастых и веслоногих. Окский заповедник в массе отлавливает ласточек, щурок, скворцов, куликов и многих лесных птиц. Работы подобного рода ведутся и на Украине, в Якутии, на Енисее, на Дальнем Востоке, в Западной Сибири, на Командорских островах. Кольцеванием птиц в Советском Союзе руководит Центр кольцевания и мечения животных АН СССР в Москве. Он снабжает метчиков кольцами, собирает от всех кольцующих организаций сведения об окольцованных особях, сообщает кольцевателям все данные о поимках помеченных ими птиц, ведет переписку и обмен информацией с другими центрами кольцевания, хранит и анализирует получаемую информацию. Это очень большой, хлопотливый и ответственный труд. По мере роста кольцевания объем этой работы все увеличивается, и сейчас уже стоит вопрос об использовании электронно-вычислительной техники. Помимо общесоюзного центра кольцевания в наших Прибалтийских республиках есть свои республиканские центры мечения, которые координируют работы в Литве, Латвии и Эстонии.



1. Эти кольца вместе с птицами облетели многие страны мира. (Фото О. Смирнова).

Для кольцевания птиц в Советском Союзе изготавливают кольца десяти разных размеров. Наиболее крупные из них — кольца серии А. Они используются для мечения лебедей, аистов, журавлей, крупных хищников. Мелкие воробьиные птицы кольцуются самыми маленькими кольцами — серий Х, ХА, ХВ.

На каждом кольце выбиты серия, порядковый номер и условное название центра кольцевания, выдавшего кольцо. На кольцах московского центра кольцевания значится «Moskwa», на кольцах латвийского — «Riga», на эстонских — «Matsalu». Эти коды дают возможность в случае поимки окольцованной птицы узнать, какому центру принадлежат метки, но они отнюдь не указывают на место кольцевания, как нередко думают люди. При поимке птицы с кольцом, независимо от того, каким центром оно выдано, сведения о ней, а именно о времени и месте поимки, обстоятельствах обнаружения, а также по возможности название птицы, следует посылать по адресу:

109240, Москва, 1-й Котельнический переулок, 10, Центр кольцевания

По этому же адресу надо отправлять и все сведения о находках птиц с кольцами иностранных центров кольцевания.

Информацию о кольцевании птиц в разных пунктах метчики предоставляют центру ежегодно, заполняя специальные ведомости мечения животных и указывая в них номер кольца, видовую, половую, возрастную принадлежность, место, время кольцевания каждой особи. Эти ведомости служат ключом для расшифровки данных о кольцевании.

Основным недостатком мечения стандартными кольцами является то, что для получения сведений птицу надо повторно отловить, так как прочесть номер кольца можно, только держа его в руках. Это связано с большой тратой времени и сил. Поэтому в последние годы кроме алюминиевого кольца с номером нередко надевают цветные кольца. Определенное сочетание цветных колец разной окраски позволяет, рассматривая птицу в бинокль, узнать данные о ее мечении. На практике оказывается вполне достаточным для мечения одного вида использовать одновременно четыре цветных кольца десяти хорошо различимых цветов (красный, оранжевый, желтый, коричневый, зеленый, голубой, синий, сиреневый, черный; белым считается цвет стандартного алюминиевого кольца).

Помимо цветных колец в последнее время получают широкое распространение другие цветные метки: ошейники, крылометки, галстуки, носовые метки. Они, как правило, дают возможность различать птиц по группам, например окольцованных в той или иной стране или области. На ошейнике нередко наносится крупными цифрами трехзначный номер, который можно прочесть с большого расстояния в подзорную трубу. Но такие ошейники эффективны только на крупных длинноногих птицах — лебедях, гусах, журавлях.

Наконец, метят птиц и путем окраски оперения стойкими органическими красителями. Этот метод хорош тем, что окрашенная птица несет на себе следы красителя до очередной линьки, и, таким образом, позволяет применять на следующий год для сезонных наблюдений те же сочетания цветов, что и в предыдущий. Окраска оперения как метод мечения обычно используется для работы на какой-то определенной территории с местными птицами.

При отлове птиц для мечения орнитологи, как правило, стремятся получить возможно больше сведений об особи, попавшей в их руки. Действительно, бывает очень важно понять, где родилась и сколько уже прожила данная птица. Размножалась ли она в этом сезоне и в какую пору? Вылупилась та или иная особь из ранней или поздней кладки? Сколько времени ей осталось до начала миграции? На эти и многие другие вопросы удастся ответить, тщательно обследуя у живой птицы разные признаки. Наиболее показательны из них жировые запасы (которые хорошо видны прямо через кожу), наседное пятно, клоакальный выступ, линька. Возраст птиц удастся определить по характеру окостенения черепа, который также достаточно хорошо просматривается через тонкую кожу. Существенную информацию несут в себе размеры разных частей тела и масса птицы. Поэтому у пойманной особи обычно измеряют длину крыла, хвоста, ноги, клюва, затем птицу взвешивают. Но, пожалуй, наиболее важная информация заключена в оперении. На птице может остаться больше или меньше перелинявших перьев от предыдущего наряда в зависимости от условий роста или сроков линьки. По той или иной причине новые перья на многих участках могут вообще отсутствовать или присутствовать в малом числе. Поздно линяющие в сезоне особи, не успев полностью заменить наряд, могут приостановить линьку и продолжить обновление пера весной или зимой. Знание закономерностей, сроков и последовательности замены оперения позволяет орнитологам получать очень многие сведения о птицах, как, например, о месте и сроках рождения. Все это делает оперение своеобразным зеркалом жизни.

К настоящему времени разработаны специальные системы прижизненного обследования. Они позволяют получать не меньше, а нередко даже и больше информации от живой особи, чем раньше получали от убитой. Поэтому детальное прижизненное обследование становится самостоятельной важной задачей отлова птиц.

Отлов дает возможность современным орнитологам во многих случаях отказаться от ружья как средства сбора материала, когда-то столь широко применявшегося в полевых исследованиях. Даже если специалисту для решения каких-либо задач необходимо умертвить птицу, чтобы изучить скелет, мускулатуру, внутренние органы, сделать чучело для музея, отлов всегда даст преимущества перед отстрелом, так как можно выбрать именно ту особь, которая удовлетворяет поставленным требованиям. Стреляя же, нередко добывают «ненужных» птиц; то есть отлов сохраняет жизнь многим особям.

Важную роль массовый отлов сыграл в фаунистических исследованиях. Использование таких орудий лова, как большие рыбачинские ловушки и паутинные сети, привело к выявлению многих редких видов, ранее не регистрировавшихся в той или иной местности. Внешнее сходство с другими

близкими видами, трудность определения в природе, скрытное поведение позволяют обнаружить их только при ловле. Поэтому не случайно сейчас «новые» виды регистрируются преимущественно в результате отловов. Так, например, за последние 10 лет с помощью больших ловушек и паутинных сетей список птиц Ленинградской области удалось увеличить на 11 видов.

Наконец, для решения ряда вопросов современной биологии приходится все чаще обращаться к экспериментальному изучению диких видов животных. Так, например, закономерности возникновения и формирования миграционного состояния, проблемы ориентации, многие вопросы биоэнергетики и терморегуляции птиц не могут быть решены без проведения различного рода опытов. Поэтому специалисты-орнитологи, физиологи, экологи и этологи вынуждены бывают содержать, и неволе большое число особей разных видов. При этом отнюдь не все равно, каких птиц, когда и где добыть. Отсюда возникает потребность разработки методов и способов целенаправленного лова птиц для экспериментальных исследований.

Можно было бы перечислять и другие задачи, решаемые специалистами с помощью лова, например отпугивание птиц от посевов, сокращение численности вредителей сельскохозяйственных культур, но все они носят частный характер, а потому методы, используемые в этих случаях, вряд ли стоит обсуждать в данной книге. Следует напомнить лишь о необходимости отлова птиц для экспозиций зоопарков и различного рода выставок. Отлов птиц в этих целях по своим способам сходен с тем, который используется орнитологами в исследовательской работе, а потому будет рассмотрен ниже.

Таким образом, круг вопросов, решаемых отловом, весьма разнообразен. Важно отметить, что в современной науке отлов часто может заменить отстрел и тем самым сохранить жизнь тысячам особей. Поэтому знание приемов, тактики и орудий лова должно быть непременным условием полевой работы любого квалифицированного орнитолога.

ЗАЧЕМ ЛОВЯТ И СОДЕРЖАТ ПТИЦ ЛЮБИТЕЛИ

Любительская ловля певчих птиц издавна была распространена на Руси и во многих других странах. Вспомним прекрасные описания липли птиц, данные Сергеем Аксаковым, Горьким или Богдановым. Модест Николаевич Богданов, крупнейший русский биолог, профессор Санкт-Петербургского университета, величайший мастер ловли птиц и замечательный популяризатор русской природы, так описывает тот момент, когда птицы начинают подлетать к установленным снастям: «...это самая лучшая минута в жизни птицелова. Тут решается важный для него вопрос; не подходите к нему близко: он бросится на вас как зверь, кто бы вы ни были. Это какой-то полоумный. Глаза его видят только птиц и точек; натянувшие бечевку руки дрожат, как в лихорадке. Он сам себя не помнит от волнения и страха. А ну как кто-нибудь испугает птиц?...»¹

Ловля птиц предоставляет великолепную возможность познания окружающей природы, развивает навыки общения с ней. Отсюда ясно, что ловля птиц — это прежде всего их изучение в естественной среде обитания. Такое изучение окрашено спортивным азартом. Процесс лова требует большого запаса знаний о жизни того или иного вида, расчетливости, быстроты реакции, наблюдательности, выносливости, выдержки и без преувеличения может быть отнесен к числу увлекательнейших занятий. Человек, овладевший навыками лова, уже ни за что не променял бы день птичьей ловли (пусть даже проведенный не очень удачно!) на день охоты с ружьем.

Ловля птиц помимо прочего дает возможность получить птицу для содержания дома. Чаще всего в руки людей попадают воробьиные птицы. Певчие птицы обладают превосходной способностью в определенное время года издавать мелодичные песни.

Пение каждого вида своеобразно. Одни поют громко, другие тихо; у одних песня состоит из периодически повторяющихся одинаковых строк, у других песня — это непрерывная последовательность различных звуков; одни издают звуки высоких, другие — низких тонов. Такое многообразие песен, естественно, приводит к тому, что одни любители птиц предпочитают одних певцов, другие — иных.

Кроме только им присущих напевов многие птицы способны воспроизводить песни других видов, слова и фразы человеческой речи, подражать разным звукам, услышанным в неволе. При содержании птиц дома чаще всего приходится слышать, как скворцы поют чечевичками, большие синицы воспроизводят песню и крик лазоревок, обыкновенные овсянки поют садовыми или наоборот и т. д. Это явление голосовой имитации распространено гораздо шире, чем принято считать. Даже простой чиж, ни у любителей, ни у орнитологов не причислявшийся к пересмешникам, почти всегда включает в свою песню звуки из песен и криков других птиц.

В песне чижа часто присутствуют позывы клестов и чечеток, нередко в ней можно услышать звуки, заимствованные у трясогузок, зарянок, лесных завирушек. Ну, а если чиж оказался в тесной компании других птиц, через полгода-год он как бы ассимилирует все услышанное, немного переделает на свой манер и выдаст в своем, «чижином» варианте. Слушать песни, состоящие из таких звуков, очень интересно. Поэтому любители содержания певчих птиц нередко увлекаются «обучением» своих питомцев. Для этого «учеников» содержат вместе с хорошими певцами, в результате чего происходит обогащение песен красивыми коленами. Процесс целенаправленного формирования песни у комнатных птиц — увлекательное занятие, оно требует большого мастерства и навыков, хорошего знания песен, умения выбрать в природе и отловить нужную особь.

Многие любители комнатного содержания птиц держат у себя дома питомцев за красивую внешность, занимательные повадки, крепкую дружбу с хозяином. Хотя особенно широкое распространение в домашних условиях получили такие экзотические птицы, как попугаи, различные

¹ Богданов М. Н. Из жизни русской природы. СПб., 1889, с. 170—171.

ткачики, астрильды, тропические виды вьюрковых, овсянки, кардиналы, а также мелкие виды голубей и перепелов, многие представители отечественной фауны не менее интересны для содержания в неволе. Так, например, враиовые птицы, птенцов которых часто находят выпавшими из гнезд, легко выкармливаются человеком, быстро привыкают к полувольному образу жизни и становятся любимцами дачного времени года. Они замечательны своими повадками, большой сообразительностью и верностью хозяину.

Яркость окраски, грация, занятое поведение и простота ухода часто привлекают интерес к содержанию в неволе перепелов (обыкновенного и немого), горлиц (малой и кольчатой), а из воробьиных — соек, снегирей, урагусов и некоторых других птиц. Особенно удобны они для содержания в юннатских кружках и на станциях юных натуралистов. Эти птицы позволяют познакомиться с разнообразием способов токования, характера питания, а голубей и перепелов, кроме того, нетрудно заставить размножаться и наблюдать разные способы заботы -о потомстве, различия в развитии и росте птенцов.

Нередко в руки человека попадают и раненые или больные особи, утратившие способность к полету, а также птенцы-слетки, которые не могут самостоятельно прокормиться. Пытаясь их вылечить и спасти от гибели, хозяева, особенно дети, настолько привыкают к ним, что потом держат их у себя дома не один год.

Ловля может стать источником большого количества научных знаний о птицах каждого региона. Прежде всего птицеловы могут оказать незаменимую помощь в обнаружении редких видов. В Ленинградской области, например, первые сведения о канареечном вьюрке, горной коноплянке, черногорлой завирушке, дубровнике были получены от знатока и любителя певчих птиц С. Н. Толстякова.

Проводя значительное время на природе, птицеловы нередко первыми замечают начало или конец пролета того или иного вида, зимнее появление или начало гнездования разных птиц, а стало быть; располагают сведениями, столь важными в фенологических исследованиях.

Наконец, любительская ловля может помочь вести кольцевание и выявлять окольцованных в других местах птиц. К сожалению, число квалифицированных птицеловов-любителей, способствующих решению научных задач в процессе любимого занятия, в нашей стране крайне невелико. Причиной этого являются, с одной стороны, недостаточное внимание, уделяемое научно-исследовательскими коллективами пропаганде кольцевания и вовлечению любителей природы в ряды метчиков, а с другой — боязнь природоохранных организаций выдавать разрешения па отлов значительному числу лиц. Позиции и тех и других, с нашей точки зрения, в принципе не верны. Они привели к тому, что в настоящее время ко всем ловцам птиц сформировалось отношение как к людям, эксплуатирующим природу с целью наживы, а познавательная, эмоциональная, научная и спортивная стороны ловли оказались как бы забытыми, то есть перестало учитываться главное, ради чего существовали прежде и должны существовать в будущем ловля птиц и другие близкие ей занятия. Забвение этих сторон любительского птицеводства не только не позволяет выработать правильный подход к содержанию диких певчих птиц дома, но и все больше отпугивает любителей природы и прежде всего молодежь, занимающуюся в юннатских кружках и готовую приобщиться к мечению животных, от процесса активного познания живой природы, столь необходимого сейчас для разумного отношения к ней.

А ведь во многих странах мира любители-орнитологи, получившие название «аммотеров», оказывают огромную помощь в изучении, учетах численности, мечении и охране птиц. В Польше, Болгарии, ГДР, Финляндии, Швеции, ФРГ, Великобритании количество птиц, кольцуемых аммотерами, превышает число, окольцованное профессиональными орнитологами. В США с помощью любителей налажены панамериканский учет птиц, а также регистрация помеченных цветными ошейниками и другими метками особей на всем континенте.

Положительный опыт по привлечению любителей птиц к сбору научной информации накоплен и у нас в стране. Вспомним, что работы по кольцеванию птиц в Советском Союзе были начаты на станции юных натуралистов в Москве в 1924 году. Поэтому все кольца, использовавшиеся для мечения птиц в 20—30-х годах, помимо надписи «Moskwa» имели надпись «БЮН», что означало «Бюро юных натуралистов». Очень хорошие результаты дала кампания по массовому мечению скворцов и других дуплогнездников, организованная Окским заповедником в центральных районах страны в 60-х годах. В наших Прибалтийских республиках любители сейчас активно включились в составление атласов распространения, а также в проведение работ по массовому кольцеванию колониальных видов, дуплогнездников, утиных. Их силами в основном осуществляется «Операция Pagus», преследующая цель детального изучения миграций и территориального распределения разных видов синиц.

Конечно, кольцевание птиц, так же как и проведение любых других работ, связанных с отловом, требует целого ряда профессиональных навыков, а потому под силу не всем. Такие работы должны начинаться совместно с квалифицированными полевыми орнитологами или под их контролем. У них любители обучаются узнавать виды местной фауны, овладевая навыками работы с определителями, постигают способы Отлова, накапливают опыт в установлении пола и возраста птиц, нередко осваивают и более сложные приемы прижизненного описания пойманных особей. Лишь после этого можно доверить любителям самостоятельно вести кольцевание. В Эстонии, например, разрешение на отлов и мечение птиц выдается только после сдачи специального экзамена.

О КАКИХ ВИДАХ ПТИЦ ИДЕТ РЕЧЬ В КНИГЕ

Набор предлагаемых для содержания в неволе видов, о которых пойдет речь в этой книге, определяется в основном перечисленными выше задачами. Это представители отечественной фауны мелких и средних размеров, населяющие среднюю полосу нашей страны: певчие воробьиные, мелкие виды уток, цапель, куриных, пастушков, голубей, дятлов. Именно они чаще всего попадают в руки людей и в силу своих малых размеров удобны для содержания дома, в лабораториях и юннатских кружках. Авторы сознательно не затрагивают вопросов содержания канареек, попугаев и тропических видов ткачиков, по которым в последние годы появились соответствующие руководства. Содержать их в неволе довольно просто и к ним вполне могут быть применены советы, относящиеся к диким видам нашей фауны.

Специального внимания заслуживает вопрос о жизни в неволе хищных птиц и сов. Добыча хищников запрещена на большей части

Советского Союза, а потому их любительский отлов недопустим. Этим птиц могут отлавливать только ученые-орнитологи в целях кольцевания. Однако хищные птицы, особенно в городских условиях, очень часто попадают в руки человека. Нередко в погоне за голубями или воробьями они залетают на чердаки зданий или в жилые квартиры,

при попытке же вылететь ударяются о стекла и калечатся. Потеряв способность летать, птицы не могут добывать себе пищу и скоро доходят до истощения. Поэтому хищники чаще других видов оказываются у горожан дома, передаются в зоопарки и в юннатские кружки. Аналогичные истории случаются и с совами. Более того, застигнутая днем в городском саду или на крыше дома сова сильно страдает от нападения ворон, которые могут нанести ей серьезные ранения. Таким образом совы тоже зачастую попадают в руки людей.

Это приводит к тому, что хищников и сов приходится держать в неволе из гуманных соображений, в целях их спасения. Если люди сумели оказать необходимую помощь, то подчас уже через два-три дня пострадавшие восстанавливают летные способности и могут быть выпущены на волю. Но многие из них, особенно получив серьезные увечья, обречены на пожизненное обитание в условиях неволи, и тогда приходится выполнять основные требования по уходу за этими и птицами.

Хочется обратить специальное внимание на то, что существует ряд видов птиц, которых нецелесообразно и пытаться держать дома. К их числу относятся стрижи и козодой. Стрижи, натываясь на провода и повреждая крылья, часто оказываются в руках людей. Кроме того, стрижи и козодой во время ранних осенних похолоданий впадают в состояние оцепенения и их регулярно подбирают люди. Эти птицы не могут существовать не летая, так как кормятся только летающими насекомыми и не умеют подбирать пищу с поверхности почвы или склевывать ее с веток. Вот почему в неволе ни козодой, ни стрижи так и не начинают есть из кормушек. Чтобы их накормить, приходится несколько раз в день насильно заталкивать пищу в пищевод, держа птицу в руках. Набравшись немного сил, птицы делают частые попытки излететь, обламывают маховые и рулевые, разбивают в кровь голову и крылья. Незаживающие раны нарываю и гноятся, и через один-два месяца птица, как правило, погибает.

Кукушки, вертишейки и жуланы плохи для содержания в неволе своим неумным ночным миграционным беспокойством. В результате многочисленных попыток взлететь они так сильно травмируются, что в конце концов тоже гибнут или приобретают весьма плачевный вид, не доставляющий никакого удовольствия.

Еще надо предостеречь начинающего любителя от неоправданного желания «спасти выпавших из гнезда» птенчиков. Очень часто в летние месяцы отдыхающие за городом люди находят слетков — покинувших гнездо птенцов. Дело же просто в том, что у большинства видов певчих птиц они покидают свои гнезда, еще не научившись летать, и разбежавшийся выводок родители кормят, разыскивая птенцов по их призывным крикам. Нашедшие таких слетков люди хотят их «спасти», приносят домой, пытаются накормить хлебными крошками, крупой или дождевыми червями. На этом рационале птенцы неминуемо гибнут, и «спасение» оказывается для них бедствием. Найденного вне гнезда слетка лучше всего оставить на месте. Разве что в очень людных парках, в деревнях и поселках его стоит посадить выше, на ветку дерева, оберегая тем самым от собак и кошек.

В заключение следует еще раз остановиться на правовой стороне вопроса ловли и содержания птиц. Ловля птиц, за исключением хищных и видов, занесенных в Красную книгу, не запрещена законодательством Советского Союза и допускается по специальным разрешениям с 15 августа по 15 апреля. В некоторых республиках и областях отлов птиц ограничен дополнительными постановлениями Советской власти. Разрешения на отлов птиц обычно выдаются органами Госохотинспекции, республиканскими комитетами по охране природы, центрами кольцевания или иными организациями, курирующими работы по мечению животных в каждом регионе.

Дальнейшее развитие правовой стороны вопроса о ловле и содержании птиц становится безотлагательной задачей сегодняшнего дня. Оно должно быть начато с разработки научно обоснованного дифференцированного запрета на ловлю и содержание определенного набора видов и составления перечня видов, которые могут быть рекомендованы как объекты любительской ловли и содержания в культурно-просветительных, воспитательных и эстетических целях. Далее должны быть составлены региональные списки видов неохотничьей фауны, допустимые к отлову и содержанию, определены нормы любительского лова (для каждого вида и региона в отдельности), установлены места, сроки, орудия и способы ловли, выработаны права и обязанности ловцов по отношению к добытой птице и к государству. В разработке правил и норм ловли птиц в первую очередь должны принять участие орнитологи научно-исследовательских институтов Академии наук СССР и университетов страны.

ЛОВЛЯ ПТИЦ

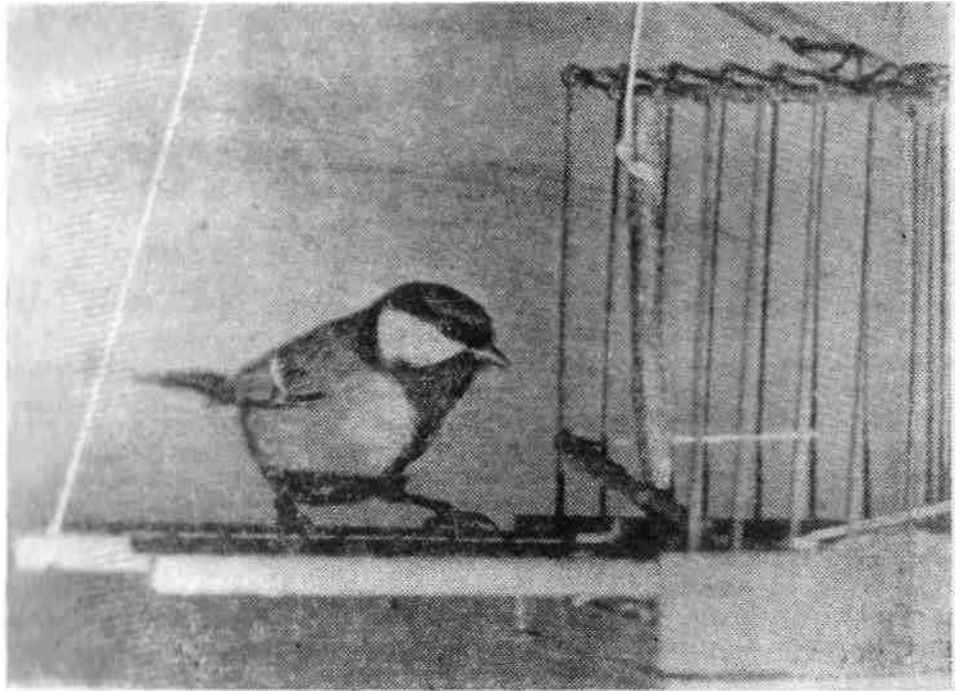

ЧЕМ ЛОВИТЬ ПТИЦ

В специальной научной, научно-популярной и далее художественной литературе неоднократно описывались различного рода снасти для ловли птиц. Ловушек и приспособлений для ловли известно огромное количество. Ведь «охота» на птиц существует столько же времени, сколько существует и сам человек! Поэтому вполне понятно, что описать все орудия лова невозможно. Да, по-видимому, и нет в этом необходимости. Специалисты-орнитологи, перед которыми возникнут задачи отлова какого-то одного нужного им вида, всегда смогут найти рекомендации в прекрасных руководствах, вышедших в последние годы, или журналах, публикующих информацию о способах и методах ловли. Из таких руководств следует прежде всего упомянуть книги Ханса Буба (Bub H. *Vogelfang unci Vogelberingung*, 1966—1969, 1977), а также замечательную книгу Мосби (Mosby), посвященную полевым методам работы экологов, где имеется великолепный раздел о ловле птиц. Из периодических изданий необходимо указать на журналы «Vogelwarte», «Ring», «Unated States Fisch and Wildlife Servece», «Bird Banding», регулярно публикующие статьи о способах ловли птиц.

В этой книге нам представляется целесообразным осветить в первую очередь устройство таких ловушек и приспособлений, которые могут с успехом использоваться как любителями, так и специалистами, изготовление которых достаточно дешево и просто и может быть ПОД силу одному человеку. Наконец, мы постарались учесть и традиции русской школы птицеловов, накопивших в этом отношении большой опыт, быстро утрачиваемый в последние годы.

Тайник. Тайник, пожалуй, может быть назван самым универсальным, самым спортивным и увлекательным, одним из наиболее добычливых и в то же время довольно простым орудием лова. Он широко используется птицеловами в разных странах мира. Тайник хорош и тем, что ловля им развивает наблюдательность, заставляет вникать во многие черты поведения и экологии отлавливаемых птиц, воспитывает терпение, хладнокровие, расчетливость, быстроту реакции.

Подготовка к отлову тайником сводится к изготовлению самого тайника, то есть куска сети, определенным образом посаженного на каркас из веревок; заготовке палок-сошек, колышков и веревок, необходимых для быстрого перекидывания тайника; оборудованию тока — площадки, на которой будет производиться отлов. Для заманивания птиц па ток обычно используются подсадные птицы. Поэтому для успешной работы с этой снастью еще необходимо подготовить и выдержать подсадных птиц.

Тайник лучше всего изготавливать из капроновой дели (сети) с толщиной нитки в 0,3—0,6 миллиметра. Такая нитка достаточно прочна и не рвется, зацепившись за траву или ветки. В то же время из нее легче выпутывать птиц, чем из более тонкой сети, ее проще укладывать и расправлять при подготовке к работе.



2. Тайник — универсальное, добычливое и очень спортивное орудие лова. (Фото Г. Носкова).

Размер ячеек зависит от набора видов птиц, которых предполагает ловить птицелов. Он выбирается с таким расчетом, чтобы накрытая сетью птица легко просовывала сквозь нее голову и не могла передвигаться под сетью. Поскольку чаще всего тайник используют для ловли мелких воробьиных, то его ячейки обычно составляет 18—20 миллиметров. Для более крупных птиц (скворцов, куликов, дроздов) тайник может быть изготовлен из дели с ячейкой в 30—35 миллиметров. Наконец, для ворон, чаек, уток размер ячеек может быть доведен до 60-70 миллиметров. Следует помнить: чем крупнее ячейка, тем легче сеть того же размера, сделанная из нитки той же толщины, а следовательно, и тем больший по размерам тайник может быть изготовлен из нее.

Максимальный размер тайника определяется его массой. Он должен иметь такую массу, чтобы птицелов рывком мог перекидывать его за 0,1—0,2 секунды, так как при более медленном перебрасывании сети птицы успевают из-под нее вылететь. Особенно быстро реагируют на сеть мелкие воробьиные птицы; чайки, вороны, скворцы и большинство куликов, как правило, взлетают относительно медленно, а потому и накрывание сетью может происходить чуть-чуть медленнее. При соблюдении указанных размеров ячеек и толщины капроновой нити максимальные размеры тайника для воробьиных составляют 5—7 метров, для куликов, скворцов — 8—10, для чаек, ворон — 12—14 метров. Его ширина никогда не должна превышать 1,6—2 метра, так как она определяется длиной сошек. Минимальные размеры тайника не должны составлять менее 2 на 1,2 метра. Из-под снасти меньшего размера большинство птиц успевает вылететь в момент перекидывания сети или выскакивает, уже попав под нее.

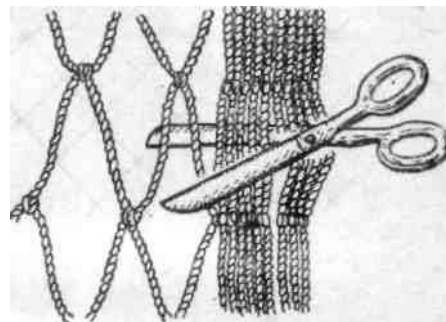

3. Кусок сети для тайника отрезают по ячейке.

Оптимальными для ловли мелких воробьиных могут считаться тайники размером 4—5 на 1,5—1,7 метра, для ловли более крупных птиц на песчаных пляжах — 8—10 на 1,8 метра.

Для изготовления тайника вырезается прямоугольный кусок дели (сети). Его размер должен на 0,5—1,0 метра превосходить по длине и ширине размеры будущего тайника. Это необходимо для того, чтобы сеть на тайнике не была натянута и могла накрывать ток вместе с кустиками сорняков, ветками рябины, клетками подсадных птиц, расставленными для привлечения вольных особей. По краям прямоугольного куска сети пропускаются веревки. По одной длинной стороне сети продевают прочную крученую пеньковую веревку (лобовая веревка) толщиной около 5 миллиметров. За пределами сети оставляют свободные концы: с одной стороны 2—3 метра, а с другой — 1,5 метра (оттяжка).

Углы сети прочно закрепляют на лобовой веревке ниткой. По второй длинной стороне сети, будущему ее заднему краю, также пропускают веревку, используя для этого капроновый шнур толщиной 5—6 миллиметров (задняя веревка). По краям сети на концах задней веревки делают петли для натягивания ее между кольшками. Чтобы сеть не перемещалась слишком свободно вдоль задней веревки и не сбивалась в какую-либо сторону, ее закрепляют прочной ниткой у петель и еще в трех-пяти местах.



4. Веревку каркаса тайника пропускают по краю сети через каждую ячейку.

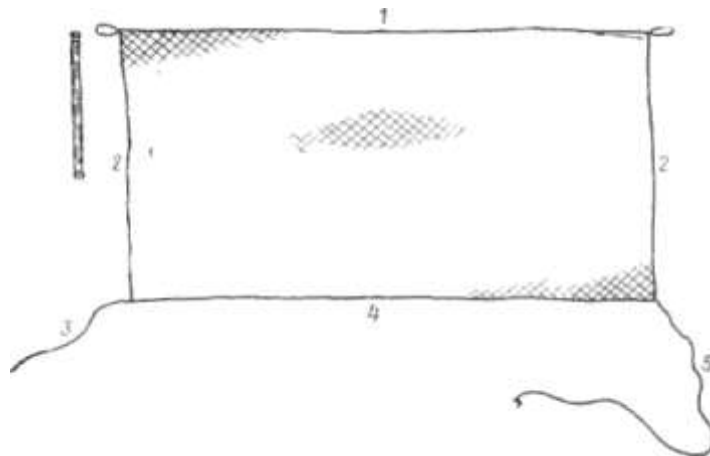

5. Ширина тайника, посаженного на веревочный каркас, в два раза больше длины сошки между желобками.

Слева — сошка; справа — сеть на веревочном каркасе. / — задняя веревка; 2 — боковые веревки; 3 — боевая веревка; 4 — лобовая веревка; 5 — оттяжка.

Боковые веревки делают из более тонких, лучше капроновых, шнуров толщиной 1—2 миллиметра. Сеть, так же как и на лобовом шнуре, прикрепляется только в углах и свободно скользит по всей их длине. Это необходимо для лучшего прилегания сети к поверхности грунта.

Для установки тайника и приведения его в рабочее состояние необходимо изготовить 8—10 колышков длиной по 20—25 сантиметров, две боковые палки-сошки и один прочный и толстый кол для задней оттяжки. В качестве колышков могут быть использованы любые палки диаметром 2—3 сантиметра. С одного конца все они заостряются, чтобы легче входили в почву, на другом конце четырех колышков делается желобок для крепления веревок. Боковые палки-сошки по длине должны быть равны половине ширины тайника. Так, например, если тайник составляет в ширину 1,8 метра, то сошки изготавливаются длиной 90 сантиметров, если 1,6 метра, то 80 сантиметров и т. д. На обеих сторонах сошек прорезаются желобки для крепления веревок. Диаметр сошек должен составлять 1,5—2 сантиметра. Для них лучше выбирать прочные породы деревьев: рябину, ясень, клеи. Задний кол имеет длину около 1 метра и 3—5 сантиметров в диаметре. С одной стороны его следует заострить.

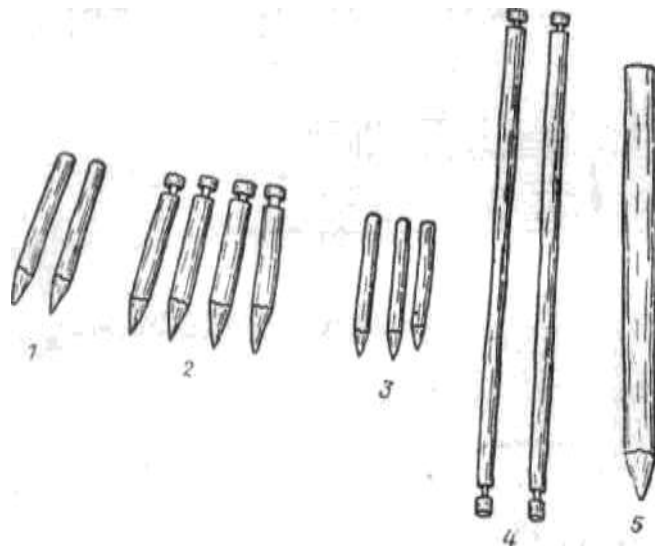

6. Что нужно для установки тайника.

1 — колышки для задней веревки; 2 — колышки для сошек; 3 — колышки-«шпильки»; 4 — сошки; 5 — задний кол для оттяжки.

Кроме сети-тайника, колышков, заднего кола и сошек необходимы прочная крученая пеньковая веревка, за которую птицелов будет перекидывать тайник, так называемая боевая веревка, и два куска шпагата длиной 1,5 метра каждый для изготовления веревочных шарниров. Эти шарниры соединяют сошки с колышками. Изготавливая их, полутораметровый кусок шпагата складывают пополам и на расстоянии 10—15 сантиметров от перегиба делают узел. Узел укладывают и желобок более тонкого конца сошки, свободные концы шпагата пропускают с двух сторон по желобку и связывают между собой двойным или тройным узлом. Получается петля, крепко привязанная к концу сошки. Свободные концы шпагата через 10—15 сантиметров опять связывают узлом. Из двух петель делают мертвые петли, которые набрасывают на концы колышков и затягивают. Колышки перекручивают на веревках несколько раз в одну сторону — получается веревочный шарнир.

Устанавливая тайник, сеть расстилают по всей длине на заранее подготовленной, ровной и очищенной от старой травы, веток и прочего мусора площадке — току. Заднюю веревку туго натягивают вдоль края тока с помощью двух колышков, забивая их в концевые петли. После этого устанавливают сошки. Их кладут на землю перпендикулярно задней веревке, упирая свободными концами во вбитые колышки. К этим концам сошек крепятся оттяжка и боевая веревка на расстоянии 10—12 сантиметров от углов сети. Затем вбивают в землю колышки, между которыми в тетиве веревочного шарнира подвешен второй конец сошек. Для того чтобы натяжение тетивы было максимальным, забивая колышки, их ставят под небольшим наклоном друг к другу. Конец сошки должен оказаться приподнятым над землей на 4—7 сантиметров, тогда сошка будет свободно перекидываться, вращаясь на тетиве.

Кол для оттяжки забивается в землю на расстоянии, примерно в 1,5 раза большем, чем длина сошек, на одной линии с колышками веревочных шарниров. Оттяжка привязывается к этому колу на высоте около 20 сантиметров от поверхности почвы на таком расстоянии от тайника, чтобы при натяжении боевой и лобовой веревок обе сошки были строго перпендикулярны задней веревке.

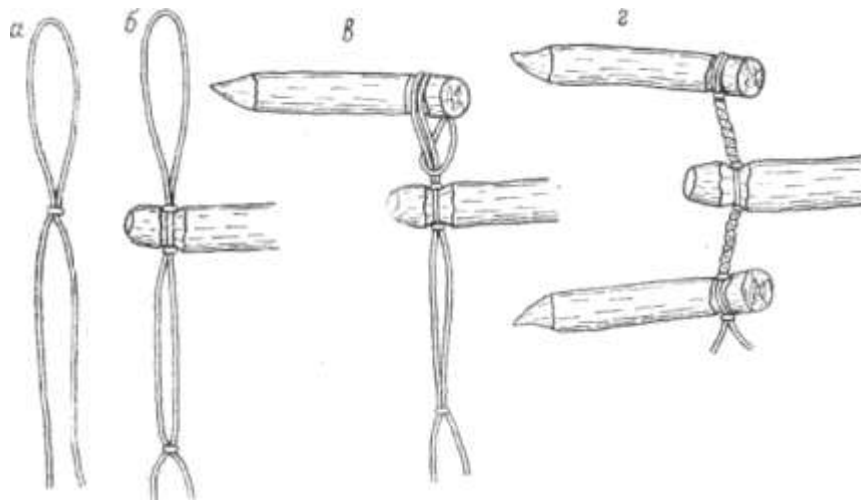

7. Изготовление «веревочных шарниров».

a — подготовка петли; *б* — крепление петли к сошке; *в* — крепление петли к кольшку; *г* — скручивание тетивы.

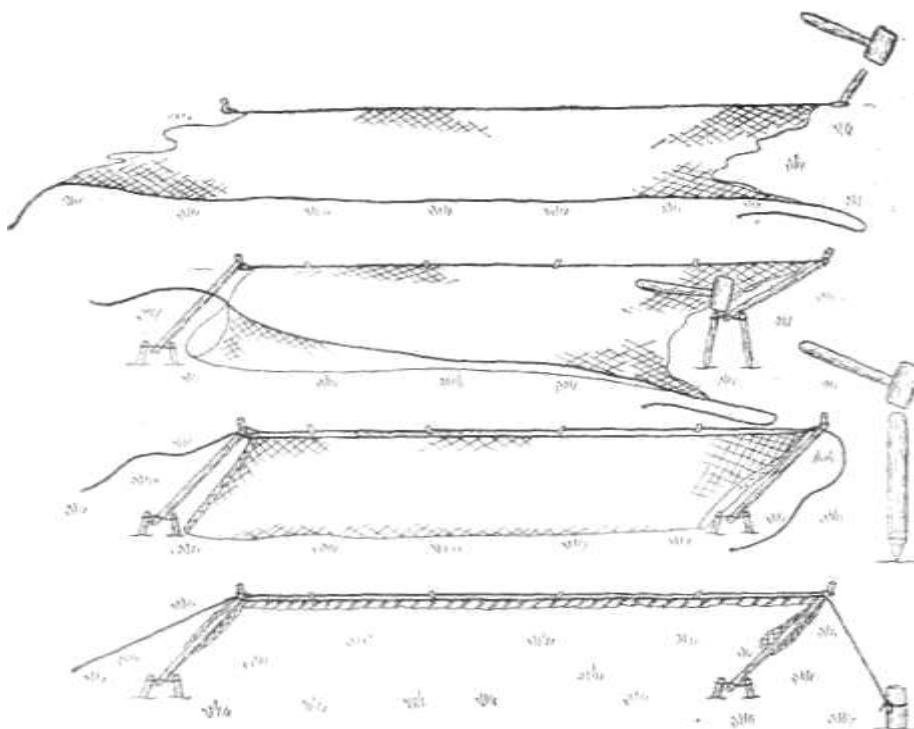

8. Тайник расстилают вдоль заднего края тока, заднюю веревку туго натягивают между двумя кольшками; фиксируют заднюю веревку кольшками-«шпилька ми», вбивают кольшки крепления сошек; к свободным концам сошек подвязывают лобовую веревку, вбивают задний кол; к колу привязывают оттяжку, сеть подбирают и укладывают между задней и лобовой веревками.

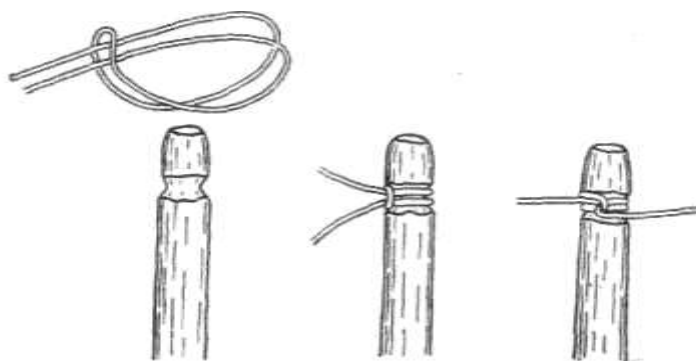

9. Привязывая лобовую веревку к сошкам, петлю набрасывают на свободный конец сошки и туго затягивают.

Если колышки веревочных шарниров вбиты правильно, то лобовая веревка в натянутом состоянии должна ложиться точно на заднюю веревку тайника. Сеть же укладывается между этими веревками. Когда ток устроен на не очень ровной площадке, заднюю веревку тайника следует в трех-четырех местах прикрепить оставшимися в запасе колышками, втыкая их наклонно к поверхности земли.

К боевой веревке, которая связывается с лобовой, предъявляются специальные требования. Она должна быть прочной настолько, чтобы

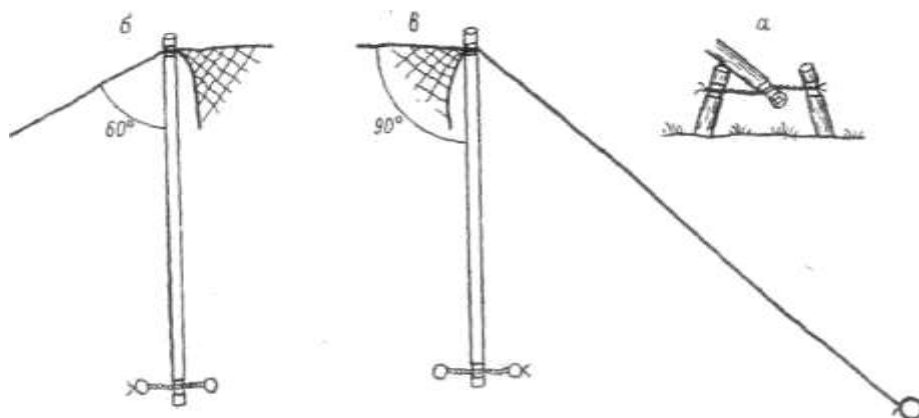

10- Чтобы туго натянуть тетеву «веревочных шарниров», каждый колышек вбивают под углом, чуть меньшим 90 градусов (а). Угол между сошками и лобовой веревкой должен составлять 90 градусов (б, в), а между боевой веревкой и сошкой — 60 (б). Длина оттяжки—1,5 длины сошки.

ее невозможно было ни при каких обстоятельствах разорвать руками. Она не должна тянуться. Это очень важное требование, и им нельзя ни в коем случае пренебрегать. Большинство неудач при ловле тайником происходит именно при его нарушении. Наконец, она не должна сильно изменять свою длину при намокании и высыхании. Для того чтобы боевая веревка соответствовала этим требованиям, ее нужно либо скрутить самому, либо подобрать прочный льняной или пеньковый шпагат толщиной 5 миллиметров и хорошенько вытянуть.

Для изготовления боевой веревки берут более тонкий шпагат, толщиной 2—3 миллиметра, и скручивают как можно сильнее. При этом его длина должна сократиться примерно на одну восьмую часть. Скрученную бечевку в натянутом состоянии складывают пополам, и ей предоставляют возможность самостоятельно крутиться в противоположную сторону. Подготовленную веревку следует в сухом виде туго растянуть на всю длину между столбами или деревьями на высоте человеческого роста. После этого ее надо хорошенько смочить, поливая водой из лейки или пульверизатора, дать высохнуть и опять растянуть. Такую операцию следует проделать 5—7 раз, пока просушивание не будет приводить к провисанию веревки. Затем к середине сухой веревки подвешивается груз в 5—7 килограммов (кирпич) и опять повторяется 2—3 раза смачивание. Таким образом, изготовление боевой веревки занимает 2—3 дня. Подготовленная веревка позволяет работать тайником за 40—50 метров. Для ловли в открытой местности иногда приходится дергать тайник с расстояния в 60—70 метров. В этом случае можно пользоваться тонким тросиком, так как веревка не обеспечивает на таком расстоянии необходимую резкость рывка.

Устройство тока в значительной степени определяется видами птиц, которых желательно поймать. Он может представлять собой ровную площадку с кормом или без него, в нем может быть оборудован водопой, сооружены заросли из сухих веток сорняков с семенами или установлены ветки с ягодами рябины, крушины, бузины, черемухи и т. д.

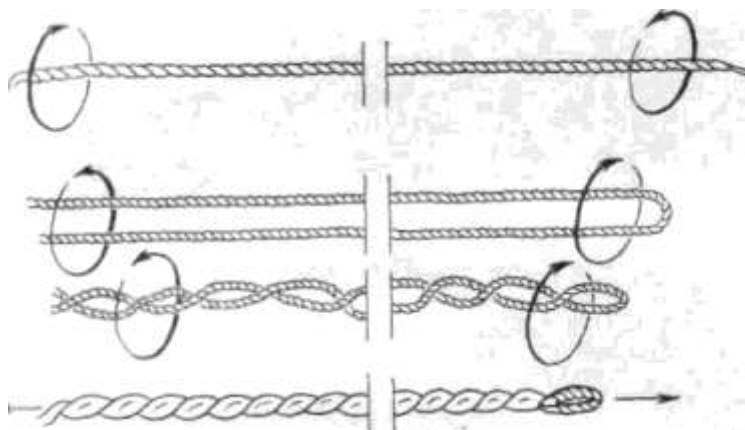

11. Чтобы изготовить хорошую боевую веревку, пеньковый шпагат скручивают еще туже, затем складывают его пополам и помогают крутиться в противоположную сторону; получившуюся веревку растягивают.

Более подробно способы устройства тока обсуждаются в разделе «Как ловить птиц».

Во всех случаях ловли лесных птиц на току целесообразно установить присаду в виде дужки — длинного гибкого прута, воткнутого в землю. При ловле жаворонков, перепелов и других полевых птиц присаду лучше не устанавливать.

Ловля тайником требует соблюдения ряда простых правил. Подготавливая тайник, в первую очередь следует проверить прочность всех веревок. Устанавливая сеть, проверьте, чтобы она не была перекручена и, подобранная, свободно лежала между задней и лобовой веревками. Сеть должна быть тщательно очищена от мусора и нигде не зацепляться за колышки. Боковые концы подобранной сети должны находиться под сошками и быть аккуратно уложенными вдоль них. Перед тем как испытать работу тайника, надо проверить, не зацепляются ли сошки за колышки задней веревки, на которых растянут тайник: их верхние концы должны находиться перед этими колышками. Наконец, перед началом ловли обязательно один-два раза испытайте работу тайника и в случае необходимости отрегулируйте натяжение и длину разных веревок. После ловли тайник необходимо очистить от мусора и просушить. При ловле зимой в оттепель или в неустойчивую погоду обязательно проверьте, не примерзла ли сетка к снегу, иначе тайник можно порвать.

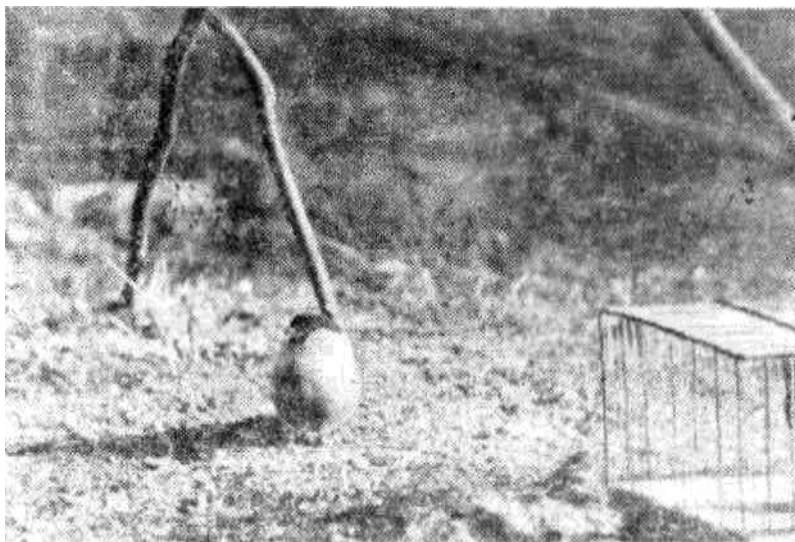

12. Для ловли лесных птиц в току делают присаду в виде дужки.

(Фото Г. Носкова).

Паутинные сети. Паутинная сеть как снасть для массовой ловли птиц появилась относительно недавно — лет 20—30 назад. Изготовление паутинных сетей стало возможным лишь тогда, когда промышленность освоила производство капрона и нейлона. Тонкие и прочные нити из этих синтетических материалов позволили выпускать такие тонкие сети, которые становятся почти невидимыми, если их поставить среди крон деревьев. Простота изготовления, быстрота установки, легкость, компактность, а стало быть, и удобство при транспортировке сделали паутинные сети универсальным орудием лова, широко используемым профессионалами-орнитологами, ловцами-промышленниками и птицеловами-любителями. Все это привело к тому, что во многих странах мира паутинные сети для ловли птиц стали производиться на сетевязальных фабриках в больших количествах. Особенно заслуженную популярность получили японские сети, которые изготавливаются из тончайшей нейлоновой нити. Сети делают также в Польше, Италии, ГДР и других странах. В Советском Союзе паутинные сети фабричным способом не производятся, поэтому их приходится мастерить самому, используя тонкую капроновую дель. Для изготовления паутинной сети необходимы тонкая капроновая сеть (дель) и тонкий капроновый шнур диаметром 0,5—0,7 миллиметра. Размер сети и размер ее ячеей определяются задачами лова. Для ловли большинства мелких воробьиных птиц удобна в обращении сеть 7 - 8 метров длиной, 2—3 высотой, с ячейей в 15—18 миллиметров. Для изготовления такой сети нужны кусок дели 9—10 метров длиной, около 3,5 шириной и капроновый шнур длиной 70—80 метров. Дель этой ширины не всегда удастся достать, так как сетевые провязы обычно бывают в 50 или 60 ячейей, что составляет около метра в ширину. В таком случае их приходится сшивать по ширине между собой, тщательно соединяя каждые две ячейей соседних провязов двойным узлом. Для сшивания лучше использовать черную тонкую капроновую нитку.

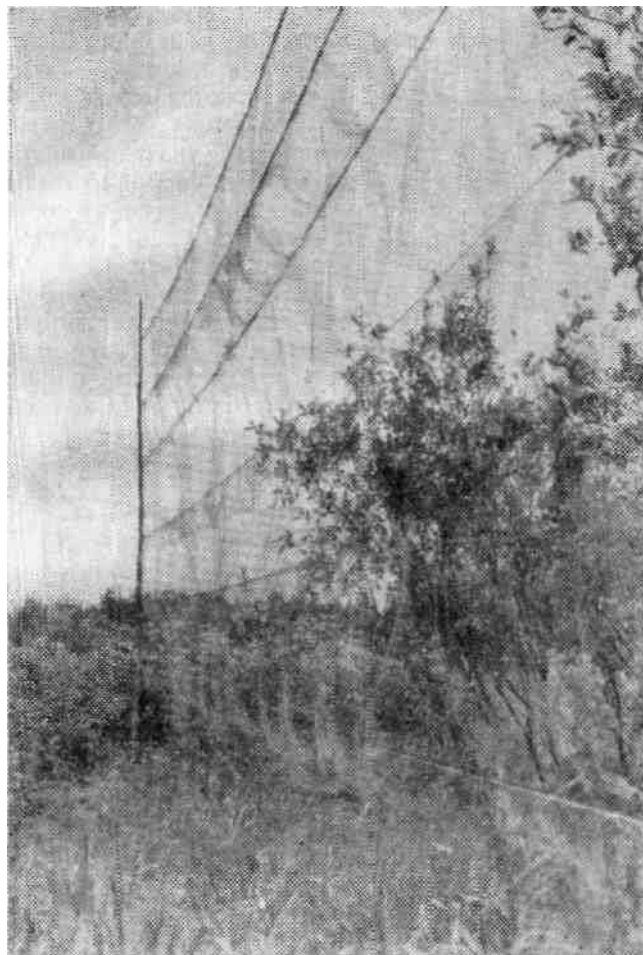

13. Паутинная сеть заметна только сбоку.
(Фото Г. Носкова).



14. Ячейя правильно посаженной паутинной сети имеет форму квадрата.

Процесс сшивания провязов — очень трудоемкая и ответственная часть работы по изготовлению сети, поскольку плохо затянутые узлы обычно вскоре расходятся и свободно колышущиеся на ветру нити двух провязов начинают перетираться в местах ослабевших узлов. Поэтому лучше попытаться раздобыть широкую сеть или широкое полотно дели фабричного производства.

Оптимальна в этом отношении так называемая салачная сеть в 4 метра шириной и 50 длиной. Она сделана из топкой нити, достаточно широка, имеет размер ячеей в 18 миллиметров и удобна для превращения в

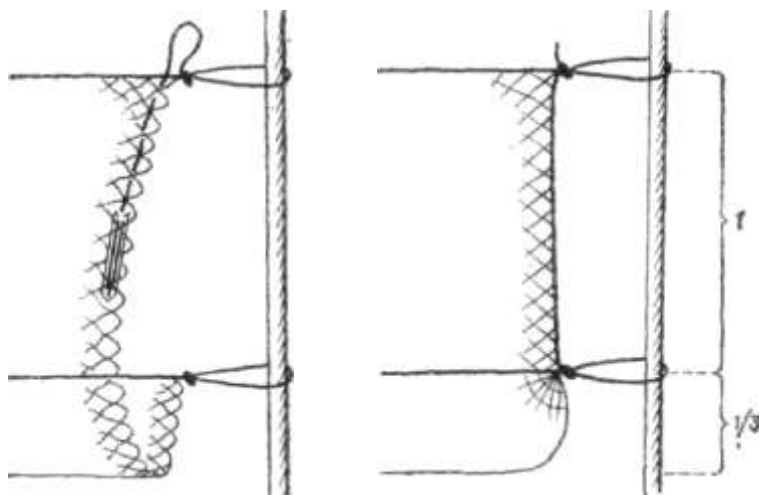

15. Боковой шнур паутинной сети крепится неподвижным узлом к каждому продольному шнуру, его длина равна расстоянию между продольными шнурами.

сеть. Из одной салачной сети можно изготовить 5—6 путанок.

Подобранный для изготовления паутиной сети кусок дели первоначально насаживается на капроновый шнур по двум длинным сторонам. Сеть распределяют по пропущенным шнурам таким образом, чтобы ячей по всей длине сети приобрели квадратную форму и не имели форму ромбиков, вытянутых в длину или ширину. Эта посадка дели обеспечивает ее минимальную заметность и в то же время максимальную устойчивость к ветру и дождю. Пропущенные капроновые шнуры привязываются и натянутым состоянии к двум стойкам.

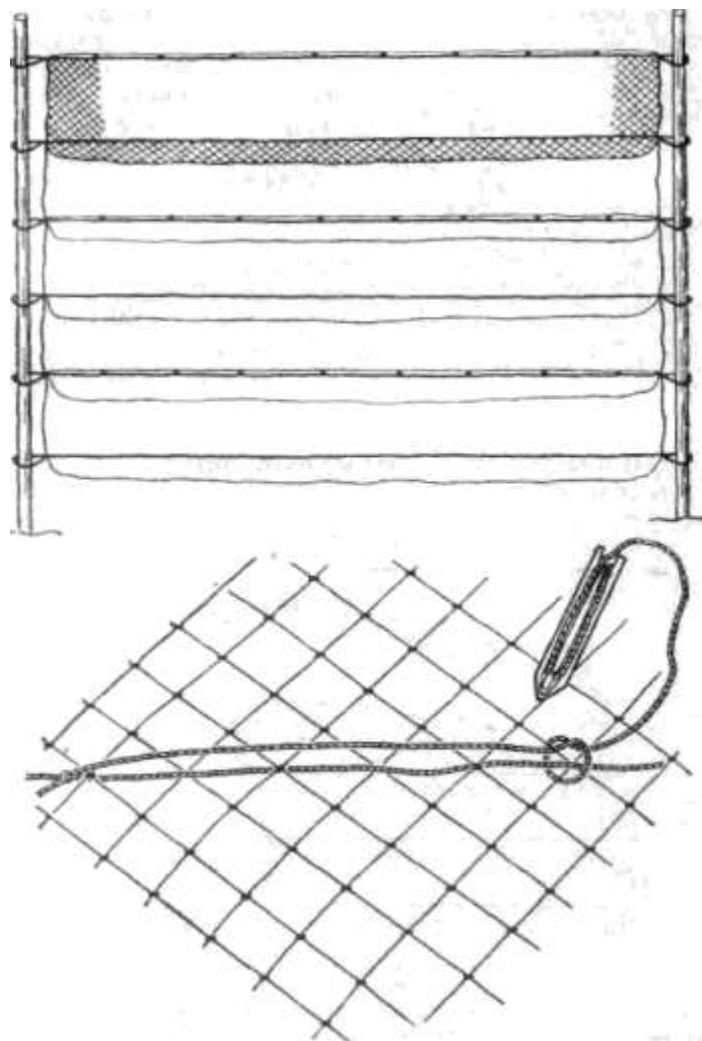

16. Изготовление ветровой блокады: вдоль каждого второго продольного шнура пропускается дополнительный шнур, который крепится на основном узлами.

Затем сеть по вертикали надо разделить на четыре равные части. Для этого подсчитывают общее число ячеек по ширине сети и через одинаковые промежутки пропускают три продольных шнура. По боковым сторонам сети пропускают такой же шнур. Его длину подбирают таким образом, чтобы на натянутой сетке появились карманы — «хапы» глубиной примерно в треть или четверть ширины каждого пролета сети. На концах всех продольных нитей делают петли для крепления сети к шестам или деревьям. Удобно, когда петли достаточно большие (15—20 сантиметров), тогда через них

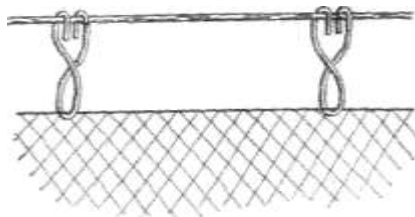

легче продевать шесты. Чтобы паутиная сеть в ветреную погоду не сбивалась на один край, целесообразно по всей длине каждого второго продольного шнура пропустить дополнительный капроновый шнур, связывая его с основным через 40—60 сантиметров узлами. Этот прием позволит ловить птиц в любую погоду, так как сеть будет равномерно распределена по всей длине нити. Устанавливается сеть обычно с помощью двух шестов высотой 3—4 метра. Шесты пропускают в боковые петли продольных шнуров и фиксируют оттяжками с двух сторон в вертикальном положении. В случае ловли птиц, подлетающих к сети с одной стороны, ее бывает целесообразно чуть-чуть наклонить в противоположную сторону, что обеспечит лучшую попадаемость.

17. Способ крепления верхнего края паутиной сети больших размеров.

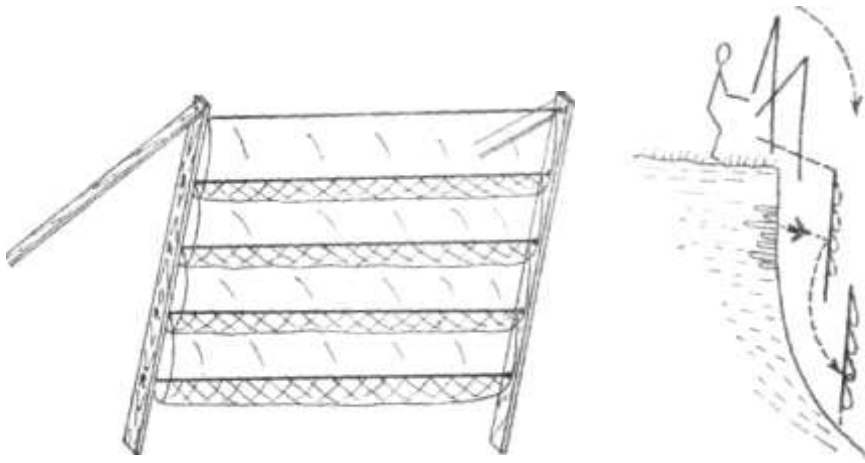

18. Для отлова ласточек на обрывах и под мостами пользуются паутиной сетью, растянутой на специальных шестах. Стоя над обрывом, ловец постепенно опускает путанку (по: А. Meylan, 1966).

При ловле на открытых пространствах, в тростниках, при необходимости перегородить всю ширину реки и т. д. имеет смысл увеличить размер сети до 20—30 метров. Максимальная длина использовавшейся нами паутиной сети достигала 50 метров, но такая сеть сложна при установке. Основные недостатки длинных паутиных сетей — их провисание под собственной тяжестью и большая парусность. Чтобы избежать этих неприятных последствий увеличения размеров сети, ее укрепляют с помощью тонкой проволоки, натягиваемой между столбами на 4—6 сантиметров выше верхнего шнура сети. Верхний край путанки подтягивают специальными крючками к этой проволоке через 2—3 метра.

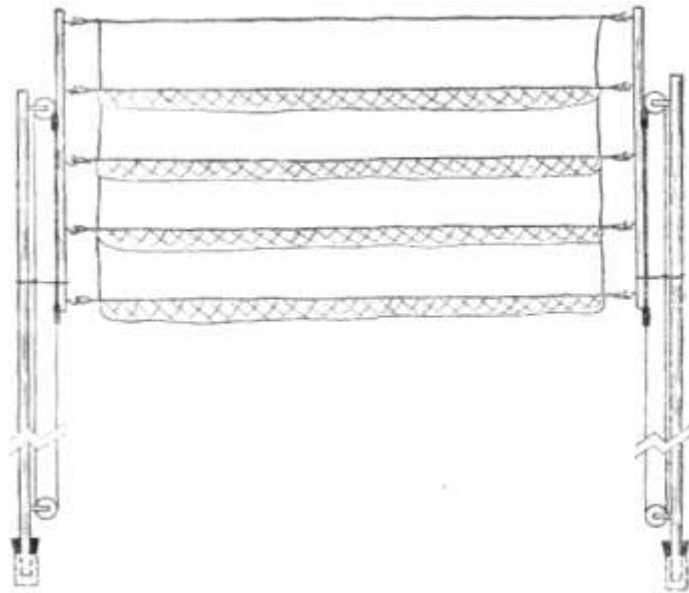

19. На большую высоту паутиная сеть может быть поднята с помощью подвижных шестов и системы блоков (по: W. Bohme).

Однако в условиях леса длинными сетями, пользоваться трудно, и здесь разумнее устанавливать стенку из нескольких коротких сетей.

При необходимости ловли на обрывах, под карнизами высоких зданий или под пролетами мостов паутиные сети можно спускать на подвешенных палках. Особенно успешно удастся вести лов подвешенными сетями ласточек-береговушек, гнездящихся на песчаных карьерах или на обрывистых берегах рек. Наконец, паутиные сети можно приподнимать на длинных шестах высоко над поверхностью земли. С помощью системы блоков их можно опускать до высоты человеческого роста и вынимать птиц, стоя на земле.

При работе с паутиными сетями следует помнить, что запутавшихся птиц надо как можно быстрее вынимать из сети. Поэтому снасти нельзя на долгое время оставлять без присмотра. Опыт работы показывает, что летом в облачную погоду сети надлежит проверять не реже, чем через час, а в прохладную и жаркую погоду — каждые полчаса. На морозе же, при дожде и солнцепеке паутиные сети вообще нельзя оставлять без присмотра и попавших в них птиц следует вынимать немедленно.

Самой трудоемкой процедурой при отлове паутиными сетями является вынимание птиц. В то

же время неумелое выпутывание может привести к травме, Поэтому оно требует определенных навыков. При вынимании птицы из сети целесообразна такая последовательность операций. Прежде всего висящую в кармане сети птицу надо взять в руки и лишить ее тем самым возможности еще больше накручивать на себя сеть.



20. Запутавшуюся птицу нужно как можно скорее вынуть из путанки.
(Фото Г. Носкова).

Затем следует выяснить, с какой стороны сети птица попала в карман, и приступить к ее освобождению от сети именно с этой стороны. При распутывании сначала снимают сеть с одной ноги, потом с другой, а после этого, слегка оттягивая птицу за туловище и ноги в сторону правой рукой, левой рукой освобождают крылья и голову.

Нередко в сети рядом с мелкими птицами оказываются более крупные и сильные: сойки, сорокопуты, дятлы, дубоносы. В этом случае выпутывание всегда надо начинать с крупных птиц, так как они могут покалечить более мелких, неожиданно дотянувшись до них клювом или лапами.

Лучок. У лучка на обруче-основании укреплено подвижно дуга-полукруг, между которыми нашивается сетка. Размеры лучка не должны превышать в диаметре метра. Размер ячеей сети определяется размерами отлавливаемых птиц. Как обруч, так и дугу обычно изготавливают из прочной проволоки. Однако можно делать лучки и из тонких и гибких ивовых прутьев, и тогда основание представляет собой также полукруг, стянутый за концы бечевкой. Лучки могут захлопываться рывком за длинную и прочную веревку и быть с автоматическим спуском. Неавтоматические лучки обычно применяются для выборочного лова, когда ставится задача отловить среди нескольких птиц чем-то привлекательных особей.

Для автоматического спуска лучка на боковые изгибы обруча надеваются одна или две (работающие в разные стороны — правая и левая) пружины. Они заставляют подвижный полукруг быстро перекидываться и накрывать птиц, задевших за спусковое устройство. К настоящему времени известно много вариантов спусковых механизмов лучков. Наибольшее распространение получили так называемые автоматические лучки, разработанные С. Г. Приклонским в Окском заповеднике. Они просты в изготовлении и легки при переноске. Их масса составляет около 200 граммов.

Делаются эти лучки из оцинкованной железной проволоки сечением около 3 миллиметров. Для одного лучка диаметром 50—55 сантиметром требуется 290—310 сантиметром проволоки: на обруч под основание лучка расходуется 210—220 и на подвижную дугу — 85—90. Пружина изготавливается из сталистой проволоки сечением 1,6 миллиметра.

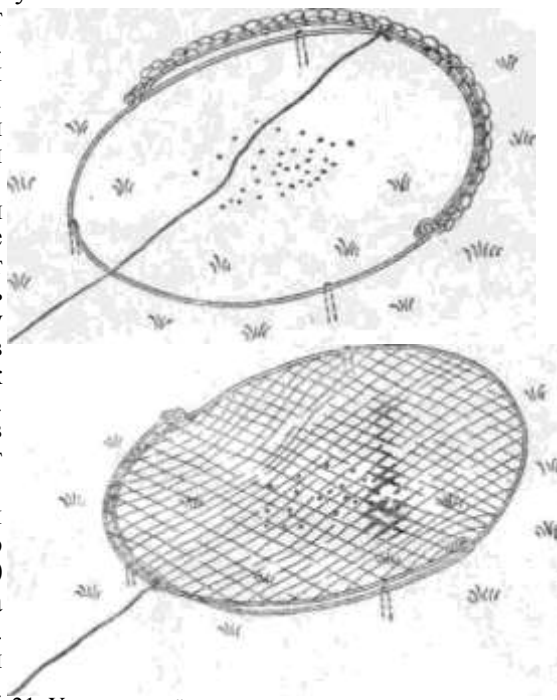

21. У настороженного лучка сеть аккуратно уложена под подвижной дугой, захлопывается лучок резким рывком за веревку.

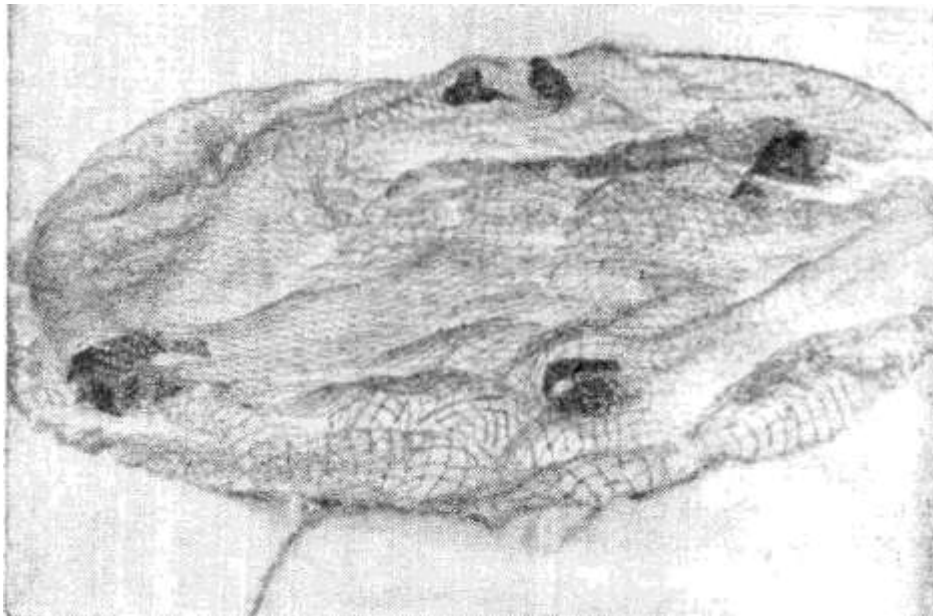

22. Неавтоматический лучок позволяет проводить выборочный отлов.
(Фото Г. Носкова).

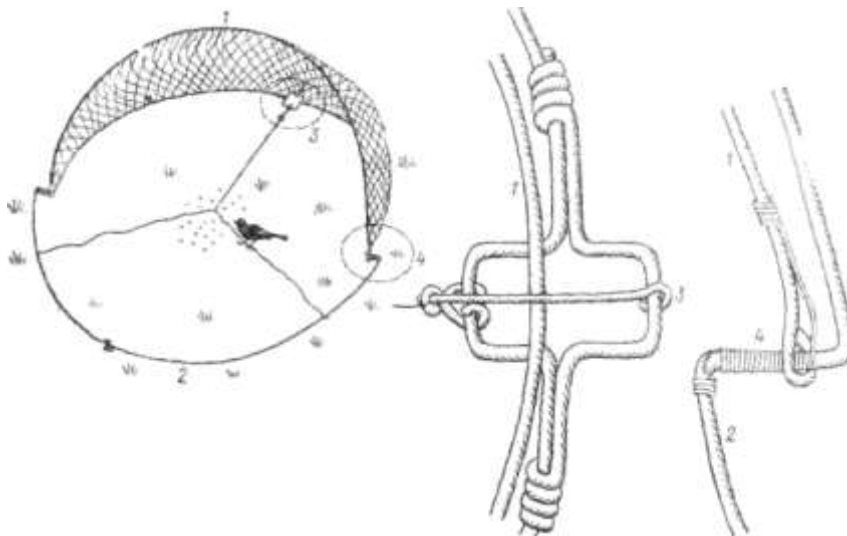

23. Автоматический лучок (по: С. Приклонский, 1976)
1 — дуга; 2 — обруч-основание; 3 — сторожок; 4 — пружина.

На одну пружину идет около 30 сантиметров этой проволоки. При изготовлении обруча-основания на нем сразу же делаются изгибы для крепления спускового механизма и тетивы, изгиб для пружины и петли для дуги. Спусковой механизм состоит из петли для насторожки, сторожка и тетивы.

Судя по нашему опыту, тетива должна быть из капроновой нитки, так как хлопчатобумажная или льняная нить при намокании и при морозе сильно укорачивается и спускает лучок. Пружина надевается на каркас непосредственно при его изготовлении. Внутренний диаметр пружины должен составлять 7 миллиметров. Лучок обшивается легкой сеткой с размером ячеей 18—20 миллиметров. При установке лучок прикалывают к земле 2—3 проволочными шпильками или кольшками. Это предохраняет его от переворачивания в момент захлопывания, а также удерживает более сильных из попавшихся птиц.

При ловле насекомоядных птиц на тетиву навязывают живых мучных червей. Лучше привязывать их за заднюю часть, не слишком затягивая узел. Тогда они остаются живыми несколько дней и своими движениями привлекают птиц. При отлове на кромке береговой линии лучки располагаются у самого уреза воды таким образом, чтобы спусковое устройство и большая часть лучка находились на суше, часть каркаса — в воде, а тетива проходила перпендикулярно линии берега. Лов лучками на прикормках и на гнездах требует маскировки сети легкими сухими травинками или листочками. Для массового кольцевания следует применять одновременно большое число лучков, расставляя их в местах скопления птиц на кормежках или на токах.

Лучок может быть с успехом использован для отлова хищных птиц, когда в этом возникает необходимость. В таком случае его размеры надо увеличить до 80 сантиметров в диаметре. Приманкой могут послужить птицы в маленьких клетках.

Латышские орнитологи удачно используют лучки для отлова и кольцевания насиживающих кладки уток. В этом случае лучок обшивается плотной материей защитного цвета, а спусковой механизм приспособляется для отлова утки на гнезде. Результативны лучки при отловах чаек и крачек. С их помощью были окольцованы тысячи птиц в Кандалакшском, Астраханском, Черноморском заповедниках.

Ловушки с конусами. Принцип конуса широко используется в самых различных ловушках для отлова представителей очень большого числа видов птиц. Особенно успешно применяются такие ловушки для ловли бегающих птиц: куликов, чакс, жаворонков, трясогузок, коньков, овсянок. Хорошо ловятся в них и утки.

Формы и размеры ловушек с направленными внутрь конусами бывают весьма разнообразными. Но принцип их действия во всех случаях остается одним и тем же: свободно зашедшая в ловушку через направленный внутрь нее конус птица не может найти обратного выхода и остается в ловушке до тех пор, пока не попадет в руки птицелова. Из ловушек подобного рода наибольшее распространение для отлова мелких воробьиных птиц получила треугольная разборная ловушка Ханса-Буба, изготавливаемая из металлической сетки и толстой проволоки.

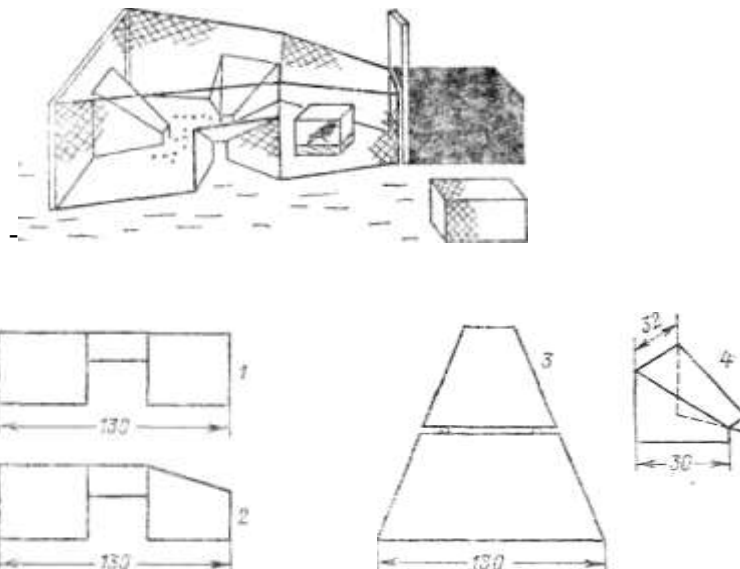

24. Один из вариантов конусной ловушки для мелких птиц — разборная треугольная ловушка (по: Н. Вуб, 1966).

Проволочные каркасы частей ловушки: 1 — передней стенки; 2 — боковой стенки; 3 — потолка; 4 — конуса. Размеры даны в сантиметрах

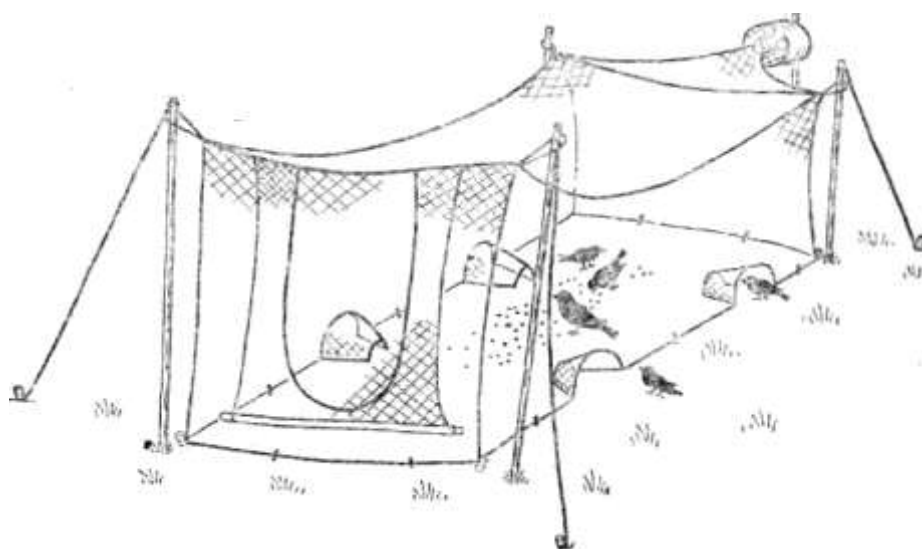

25. Для привлечения птиц в конусную ловушку Зимина в ней устраивается прикормка.

Для заманивания птиц внутрь ловушки можно использовать подсадных или устанавливать ее на место прокормки, к которой были ранее приучены птицы. Основные недостатки этой ловушки — трудность транспортировки и относительно большая масса, что позволяет использовать ее только стационарно на местах постоянных отловов. Чтобы избежать указанных недостатков, В. Б. Зиминым был предложен другой вариант ловушки, которая сшивается из капроновой сети на веревочном мягком каркасе и с помощью колец растягивается на месте отлова. В рабочее состояние она приводится за 1 — 1,5 часа. Через нижний край ловушки пропускается капроновый шнур, который кольцами крепится к грунту. Конуса прикрепляются к грунту проволоочными шпильками или кольцами.

Наиболее удобными размерами ловушки оказались такие, при которых ловец может, согнувшись, заходить внутрь ее. Длина ее вместе с конусом и приемником обычно составляет 3—4 метра, ширина—1,5—2, высота—0,8—1,2. Конус и коридор, через который проникшие внутрь ловушки птицы попадают в приемник, лучше приподнять над землей, чтобы отверстие конуса находилось чуть выше или на уровне потолка ловушки, тогда птиц легче перегонять в приемник. Приемник лучше делать съемным, так как птиц из него легче извлекать. Он представляет собой куб из проволоочного каркаса размером 0,5 на 0,5 на 0,5 метра, обшитый мелкоячеистой сеткой. В центр одной из сторон куба вшивают проволоочное кольцо, ко-

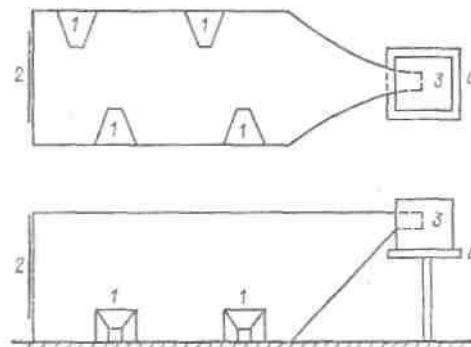

26. Схема конусной ловушки Зимина (вид сверху и сбоку).

торое надевается на конус ловушки таким образом, чтобы он вдавался внутрь приемника на 20—25 сантиметров. Удерживается приемник с помощью вбитых по бокам него кольцев, к которым крепятся крючками, или для него изготавливается специальная подставка. Со стороны, противоположной конусу, в стенке ловушки делают отверстие, которое закрывается подвесной «дверью» из куска дели. В том случае, если отлов птиц планируется вести на постоянно действующей прикормке, первое время дверь подвывается к потолку, ловушка остается открытой. Приемник при этом снимается, чтобы в него случайно не попала птица.

Такие мягкие ловушки с конусами очень удобно приставлять к вольерам с подсадными птицами. Тогда они превращаются в постоянно действующие агрегаты по отлову птиц.

Весьма успешно принцип конуса может быть использован в ловушках на куликов и пастушковых. В этих случаях ловушку полезно делать сильно вытянутой продолговатой формы, а к местам захода в конусы пристраивать снаружи направляющие стенки. Ловушки на куликов лучше выставлять на песчаных или галечных пляжах, на отмелях у кромки воды. Напротив, для пастушковых птиц их надо ставить в густой траве, устраивая подходы к конусам.

Принцип ловушки с конусом может быть использован при отлове птиц на зимних прикормках, оборудованных в больших ящиках или будках. Передняя стенка ящика (или будки) затягивается делью и у нижнего края делаются два-три отверстия размером 20 на 20 сантиметров, через которые птицы могут свободно проникать внутрь за кормом.

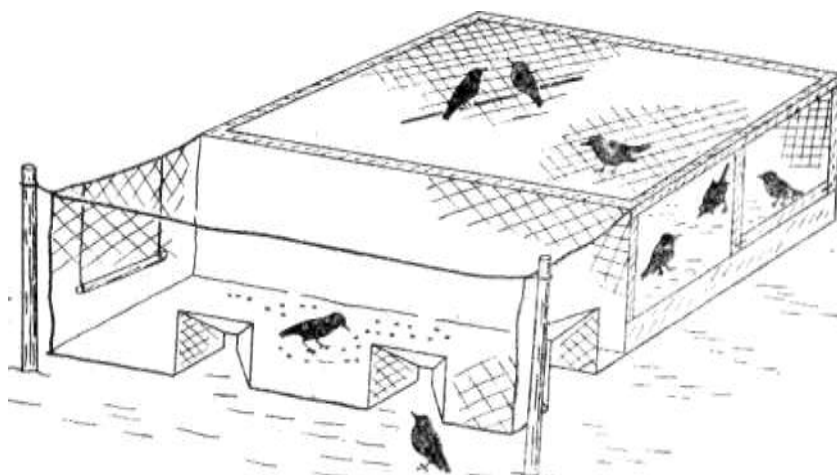

27. Конусная ловушка, приставленная к вольеру с подсадными птицами.

После того как прикормкой начнет пользоваться достаточное количество птиц, к этим отверстиям приставляют конусы, направленные внутрь. Привыкшие залетать в ящик птицы без боязни заходят внутрь ловушки, что дает возможность провести быстрый поголовный отлов. Конусные ловушки применяются и для отлова водоплавающих птиц. Для заманивания в них уток используют корм и подсадных птиц. Лучшей привадой из корма служат снопики овса или проса, развешиваемые колосьями вниз внутри ловушки. На такие снопики в осеннее время удается ловить большинство видов речных уток, лысух, а также их выводки. Для успеха ловли большое значение имеет выбор места. Высокий результат конусные ловушки дают в местах регулярной и массовой кормежки птиц. Для повышения уловистости окружающее ловушки пространство перегораживают направляющими

стенками, которые заканчиваются одним концом у входных конусов ловушек.

Петля. Некоторые виды доверчивых и достаточно спокойных птиц можно ловить во время кормежки, сна, отдыха или насиживания кладки обыкновенной петлей из капроновой лески. Петлю привязывают на конец прута. Он должен быть довольно тонким, чтобы не пугать птиц. Петля имеет диаметр 5—6 сантиметров для отлова воробьиных птиц и 8—10 — для отлова куликов, уток и других более крупных птиц.

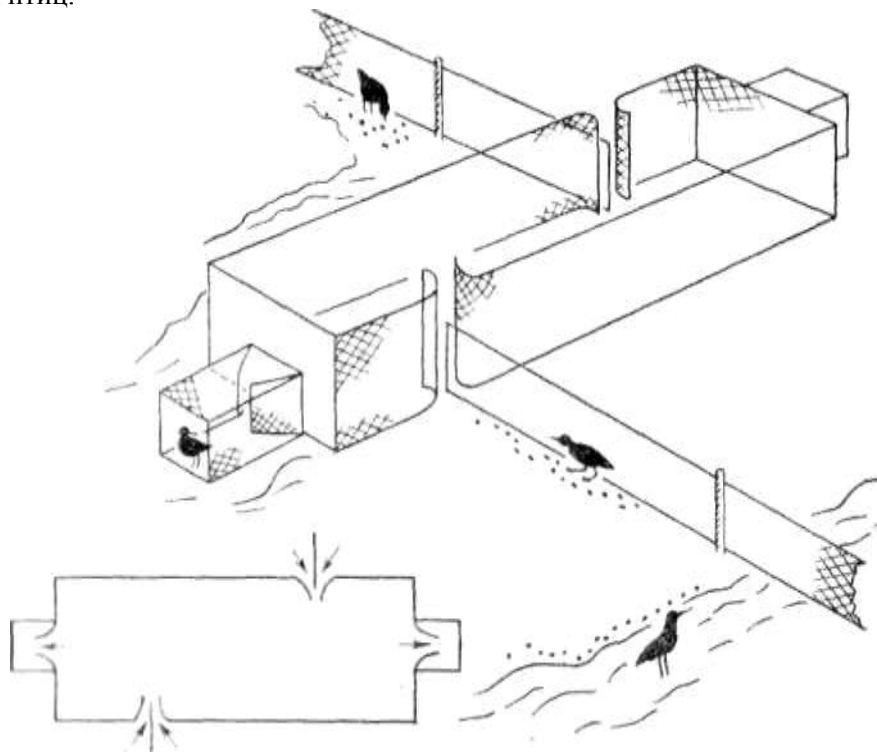

28. Конусные ловушки на куликов имеют направляющие стенки (по: P. Hollom and H. Brownlow, 1955).

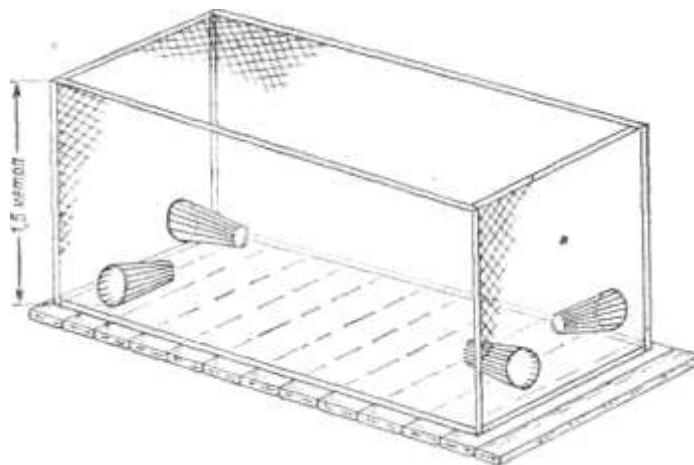

29. Большая стационарная ловушка для отлова уток (по: В. Панченко, 1976).

Наиболее простым способом является отлов затаившейся на гнезде птицы. В этом случае ловец без особого труда может подойти к гнезду с насиживающей птицей на расстояние в 2,5—3 метра и надеть петлю. Затем птицу спугивают с гнезда, чтобы она сама затянула петлю. Таким образом удавалось ловить тетеревов, вальдшнепов, бекасов, перевозчиков, крякв, козодоев, а из воробьиных — дроздов, чечевиц, славков.

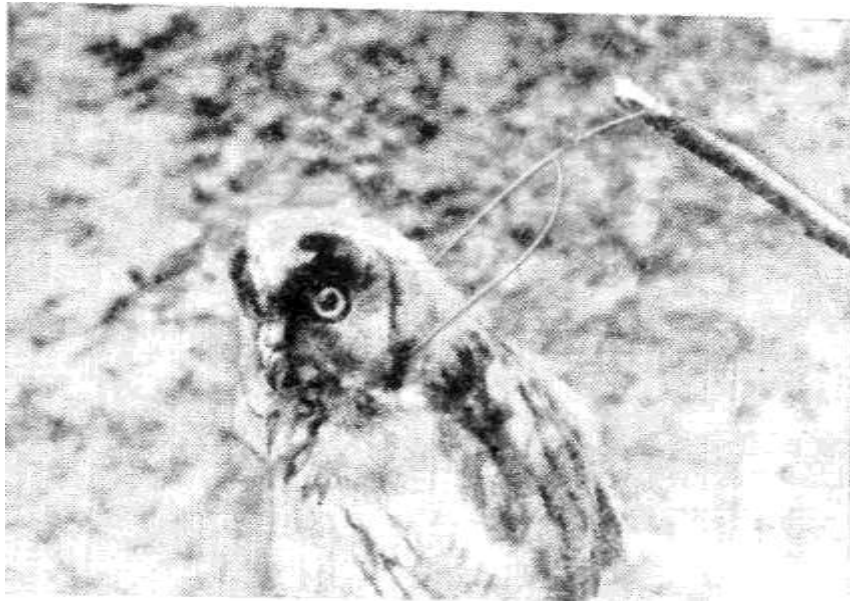

30. Петлей нетрудно поймать обнаруженную днем сову.
(Фото О. Смирнова).

Некоторые птицы при их обнаружении вне гнезда затаиваются, припадая к земле, или остаются неподвижными в кроне дерева и близко подпускают к себе человека. Таких птиц также удастся ловить петлей. Практически все виды сов, обнаруженные днем в кроне дерева, дают возможность поймать себя таким способом. Особенно доверчивы совы, которые своими криками в вечерние и утренние часы обнаруживают место своего пребывания. Можно отлавливать петлей и слетков большинства воробьиных: дрозды, многих вьюрковых, жуланов и других птиц.

Успех ловли петлей во многом зависит от степени натренированности ловца, качества петли и свойств прута, на который она привязана. Петлю следует изготавливать из прямой лески, добиваясь того, чтобы она не затягивалась и не перекручивалась на ветру. Лучше всего для этой цели подходит леска в 0,5—0,7 миллиметра. Заводить леску на голову птице надо не сверху, а спереди и сбоку, как бы предоставляя ей возможность самой влететь в нее. Прут, на который навязывается петля, должен быть легким, сухим и по возможности мало вибрировать.

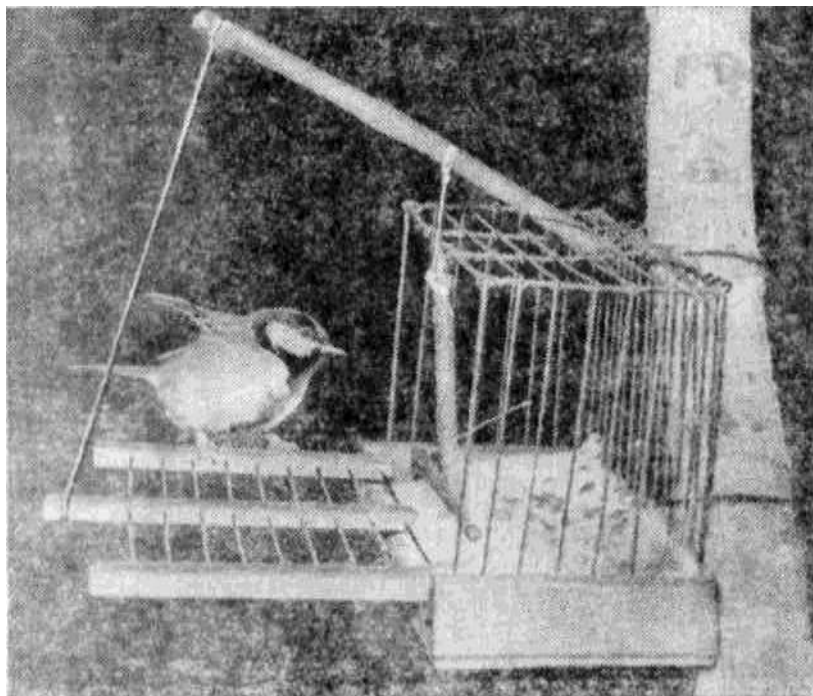

31. Из-за простоты, безотказности в работе и универсальности боек—незаменимое орудие индивидуального лова птиц. (Фото Г. Носков).

Западки, бойки, западни. К настоящему времени разработано очень большое количество различного рода автоматических ловушек па птиц. Из них издавна особой популярностью пользуются западки, бойки, западни.

Западок — это небольшая клетка, одна из боковых стенок которой соединена подвижно с двумя другими стенками и под действием пружины может захлопываться в момент, когда птица заходит в клетку. Размеры, форма, расстояние между прутьями и крепость пружины во многом зависят от видов птиц, отлов которых планируется проводить. Для мелких воробьиных оптимален небольшой плоский западок, получивший у ленинградских птицеводов название «боек». Его размеры составляют около 20 сантиметров в длину, 13 в высоту и 10 в ширину. Такая форма бойка в значительной степени снимает боязнь закрытого пространства в момент залезания в ловушку, а входное отверстие (откидывающуюся стенку) птица без труда обнаруживает при полете. Расстояние между прутьями при отлове синиц, камышевок, ополовников и других мелких птиц не должно превышать сантиметра. Бойки для более крупных видов: соловьев, зарянок, завирушек — могут иметь расстояние между прутьями до 1,5 сантиметра. При отлове птиц величиной с сойку, дятла, дрозда размеры бойка полезно увеличивать до 30 сантиметров в длину, 20 в высоту и 15 в ширину, а расстояние между прутьями может составлять около 2 сантиметров. В такие бойки можно ловить и мелкие виды сов — сычей, совок.

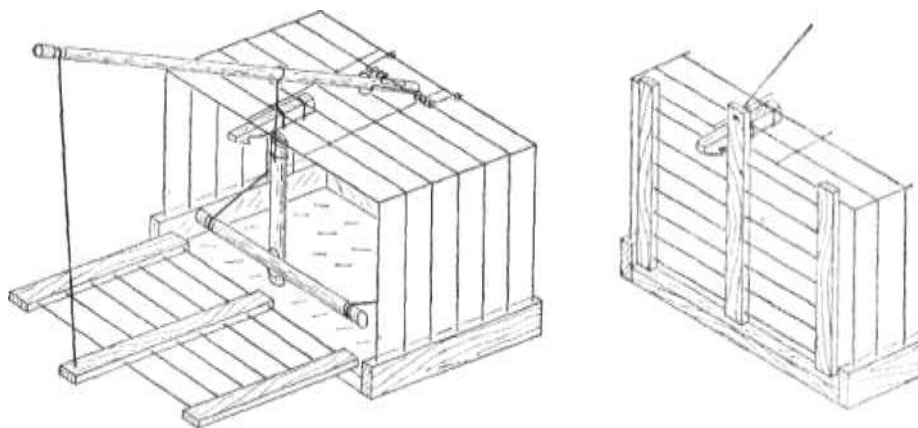

32. Для отлова крупных и сильных птиц на потолке бейка укрепляется палочка-заселка, которая не дает открываться захлопнувшейся дверце.

Спусковой механизм западков может быть устроен по-разному. Наибольшее распространение получил спусковой механизм с верхней пружиной. Следует только помнить, что пружина должна

быть достаточно сильной. Это необходимо, чтобы она могла выдерживать птицу, севшую на верхнюю палочку спускового механизма, и чтобы не дать попавшейся птице открыть входную стенку и вылететь на свободу. Однако при ловле более крупных птиц, таких, как сойки, дятлы, дрозды, силы пружины обычно не хватает для удержания птицы в бойке. Поэтому на потолке бойка полезно установить простое приспособление из палочки с зарубкой.

Вынимая птицу, попавшую в боек, нужно помнить, что «опасность» должна приближаться со стороны дверцы. Тогда попавшаяся птица будет прыгать на решетку задней стенки и ее можно будет извлечь из ловушки, не рискуя случайно выпустить. Простота устройства, быстрота установки, универсальность, безотказность в работе, легкость позволяют применять бойки в самых разнообразных ситуациях. Их можно использовать для отлова на прикормках, на гнездовом участке, в различных вариантах с подсадной птицей. В западок несколько увеличенных размеров или в боек с пришитой к задней стенке шторкой можно ловить птиц на гнезде. При ловле бегущих птиц — коньков, жаворонков, овсянок, пуночек — настороженный боек полезно закапывать в песок или снег, оставляя над поверхностью грунта лишь прутья клетки и спусковой механизм. Отлавливая птиц на кормушках — ящиках (см. раздел «Как ловить птиц»), одним или несколькими бойками завешивают вход в ящик.

При отлове с подсадными обычно на клетку с манной птицей полезно навешивать 2, 3 или 4 бойка. Такой агрегат оказывается весьма производительным орудием при ловле синиц «на драку».

Нередко западки и клетка для подсадной птицы изготавливаются как единое целое, образуя традиционную русскую птицеловческую снасть — западню. Принцип действия и тактика ловли по существу ничем не отличаются от западков. Однако вытянутая форма западни несколько снижает процент попадания от числа подлетевших птиц по сравнению с бойками. К тому же западня довольно громоздка и трудна при транспортировке.



33. Вынимая птицу из бойка, его нужно приблизить дверцей к себе
(Фото О. Смирнова).

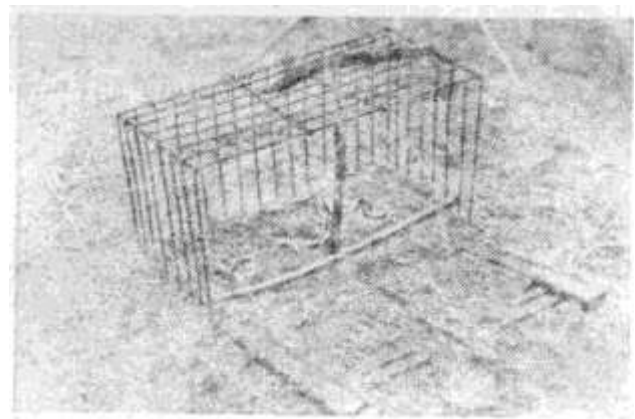
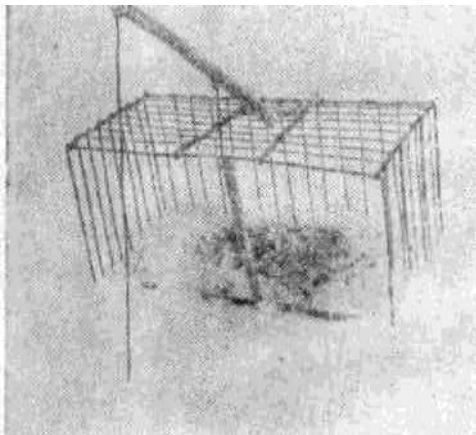

34. Маскировка бойка в песке и снегу при отлове бегущих птиц. (Фото Г. Носкова).



35. На ящике-кормушке легко ловить птиц, заносив входы в него бойками.

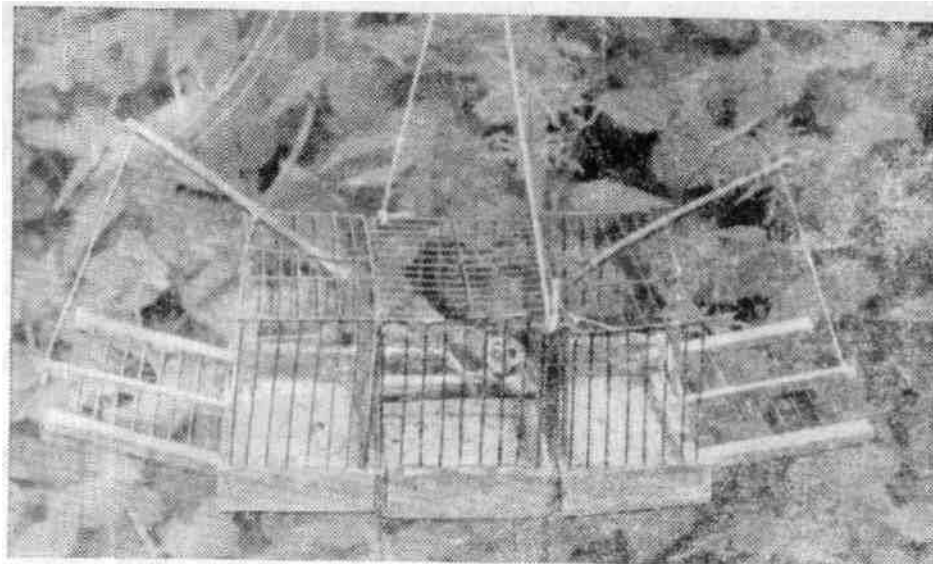

36. При отлове с подсадной птицей бойки навешивают на «барашек».

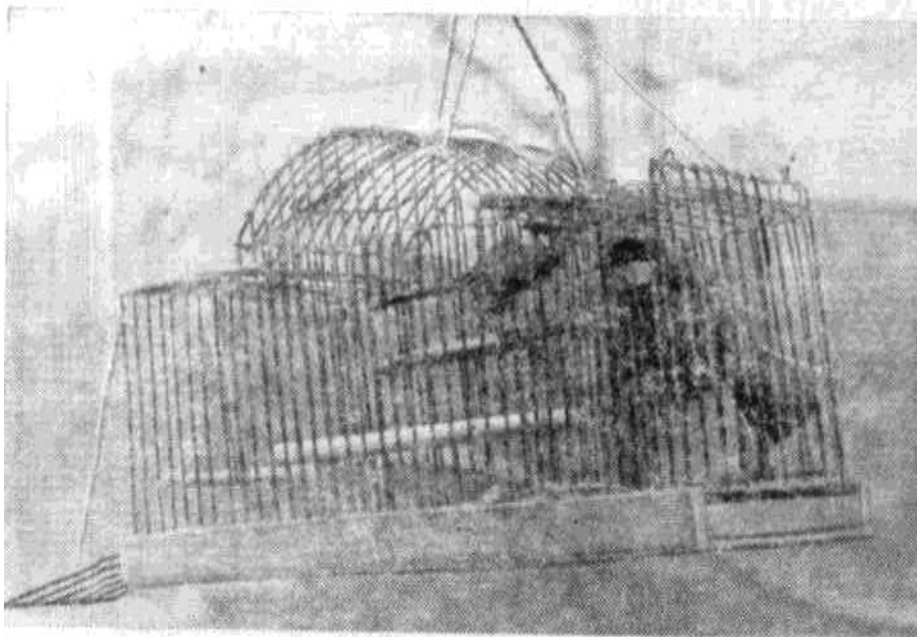

37. Западня— традиционная снасть русских птицеловов. (Фото О. Смирнова).

Удачной конструкции западня с захлопывающейся верхней дверцей-стенкой была предложена Зункелем. Она представляет собой клетку 20—25 сантиметров в длину, около 15 в ширину и около 30 в высоту, разделенную решеткой на две половины — верхнюю и нижнюю. В нижней половине находится подсадная птица. Верхняя выполняет роль ловушки. Для этого потолок верхней половины изготавливается в виде захлопывающейся дверцы. Размер дверцы по ширине равен ширине клетки, а в длину она достигает примерно две трети длины клетки. Крепится дверца подвижно на одной проволоке, на которую надеваются две пружины. С помощью этих пружин дверца и захлопывается.

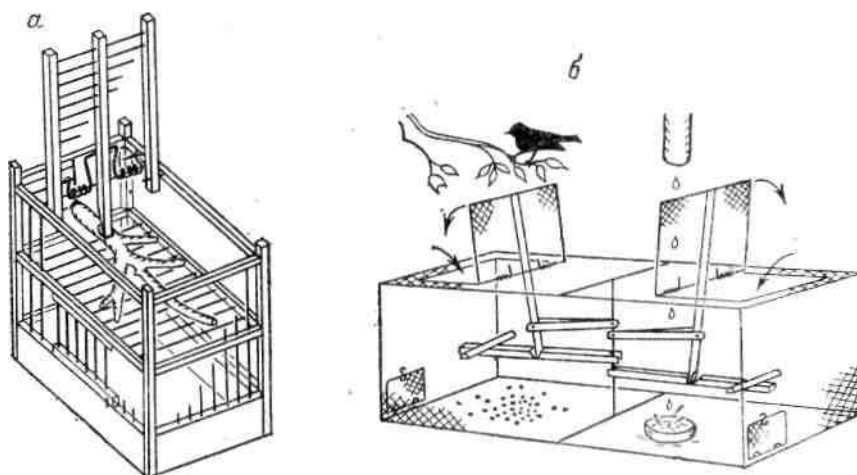

38. Варианты устройства западни с верхним входом. а — по: W. Sunkel, 1954; б — по: P. Hollom, 1950.

Настораживается западня сторожком, представляющим собой продолжение одной из планок дверцы-потолка. Этот сторожок при настороженной ловушке упирается в зарубку на горизонтальной палочке-присаде, укрепленной подвижно к боковой стенке клетки. При спрыгивании подлетевшей птицы на присаду она слегка опускается вниз и освобождает сторожок, в результате чего дверца захлопывается.

Лучок-самолов. Принципиальным недостатком конструкции любого западка, бойка или западни оказывается то обстоятельство, что подлетевшая или даже севшая на западню птица, чтобы быть пойманной, должна найти вход в ловушку и проникнуть в нее. Это приводит к тому, что многие виды птиц почти не ловятся бойками или западней. Так, клесты, чижи, щуры, чечетки, подлетев и сев на западню или боек с подсадной птицей, очень редко попадают в них. При ловле соловьев, камышевок, пересмешек «на драку» опять-таки процент отловленных от числа подлетевших очень невелик. Для поимки этих птиц была бы более удачной такая конструкция ловушки, которая давала бы возможность ловить птицу, севшую на нее сверху или подлетевшую к клетке сбоку, и не требовала захода птицы внутрь ловушки. Этому требованию отвечают различного рода ловушки, получившие у русских птицеловов название «самоловы». Чаще они представляют собой лучок, рамой-основанием которого служит верх небольшого клетка. Опыт работы с такой ловушкой показал, что она дает хорошие результаты при ловле москотов, ополовников, клестов. Размеры основания лучка, то есть размеры потолка клетки, не должны быть менее 35 на 25 сантиметров. В противном случае значительное число птиц калечится, попадая под подвижную рамку лучка. Сетку к лучку на клетке лучше пришивать только по переднему краю рамки и по одной стороне основания лучка. Через боковые же ее стороны пропускают капроновый шнур, равный по длине боковой стороне основания лучка. Тогда в момент захлопывания он туго натягивается и не дает возможности птице вылететь. Такое крепление сетки позволяет сделать ее менее заметной на настороженном лучке. Подсадные птицы, находящиеся в клетке, очень любят тереть сетку лучка и в конце концов

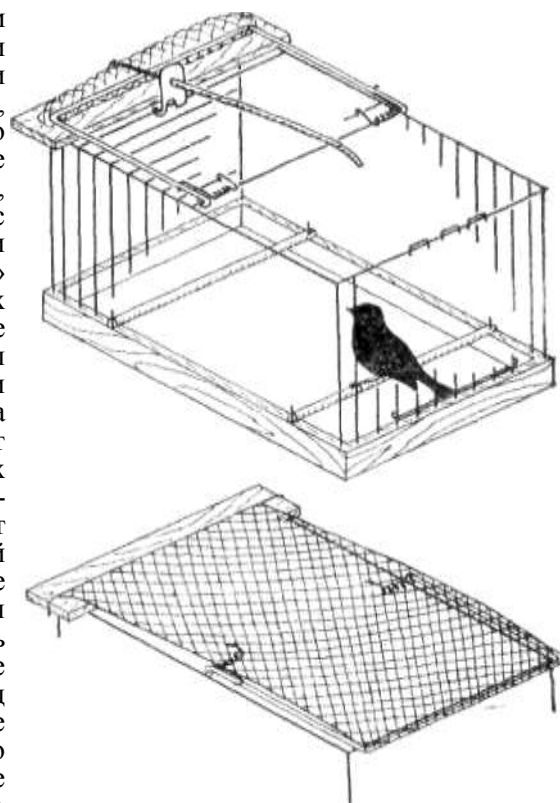

39. Лучок-самолов на клетке хорошо ловит те виды птиц, которые боятся залезать внутрь бойков. Шнуры, продетые по краям сетки, сильно натягиваются в захлопнутом положении лучка.

в пей запутываются или делают дыры. Предложенный вариант подшивания сетки позволяет поместить на потолке клетки прокладку в виде узкой полоски из фанеры или линолеума и, таким

образом, изолировать сетку от сидящей в клетке птицы. Сторожок у лучка-самолова следует делать не из тетивы, а из относительно короткой (8—10 сантиметров) и слегка приподнятой над потолком клетки палочки. Такое положение сторожка обеспечивает высокую производительность снасти и предотвращает травматизм птиц.

Для ловли соловьев и варакушек па драку хорошо использовать такие же лучки-самоловы, но прилаженные к боковым сторонам клетки, так как эти птицы обычно подлетают сбоку.

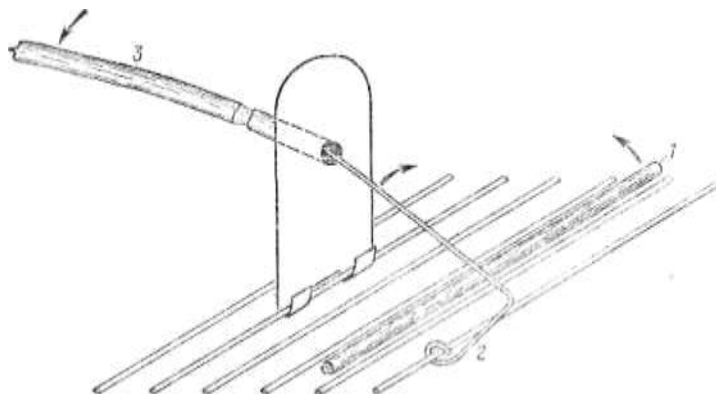

40. Насторожка для лучка-самолова, предложенная С. П. Толстяковым. 1 — подвижная рамка лучка; 2 — сторожок; 3 — присада.

Клетка-хлопушка. Клетка-хлопушка состоит из трех основных частей: небольшой клетки для подсадной птицы, укрепленной на пей оси с пружинами и подвижными дугами и спускового механизма. Ось для дуг изготавливается из достаточно прочной проволоки диаметром 3—4 миллиметра. Ее длина на 25—30 сантиметров больше длины клетки для подсадной птицы. Эта проволока крепится вдоль середины верхней стороны клетки так, чтобы с каждой стороны оставались свободные концы по 12—15 сантиметров. На них надеваются две дуги с пружинами (по две на каждой). Дуги изготавливаются П-образной формы, причем их длина и высота на 8—10 сантиметров больше длины и высоты клетки соответственно. Оставшиеся свободные концы на оси загибаются в виде крючков, за которые можно подвешивать настороженную ловушку.

Спусковой механизм состоит из приезды и сторожка с держателем. Присада изготавливается из ивового прута, выгнутого дугой. К месту ее изгиба с помощью прочной нитки или тонкой проволоки крепится рогатка таким образом, чтобы ее плоскость составляла угол в 120 градусов с плоскостью дуги приезды. В месте раздвоения рогатки через ее основание продевается проволока-ось, на которой присада свободно движется в вертикальной плоскости. Затем эта проволока вместе с рогаткой и присадой крепится параллельно верхнему боковому ребру клетки, примерно в сантиметре сбоку от него. Сама присада тогда располагается горизонтально вдоль верхних боковых ребер клетки на 3—4 сантиметра выше и чуть шире их. На нижнем конце рогатки делается зарубка для удерживания сторожка во взведенном состоянии.

Сторожок изготавливается из проволоки диаметром 2—3 миллиметра. Он крепится несколькими витками на другой горизонтальной оси, расположенной на боковой стенке клетки. Длина сторожка не более 1—7 сантиметров. Посередине его выгибается петля, в которой свободно висит держатель дуг. Оканчивается сторожок крючком, который зацепляют за зарубку конца рогатки.

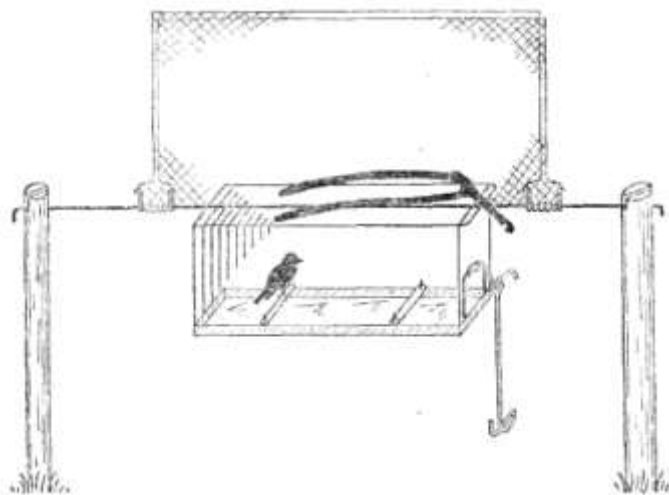

41. Клетка-хлопушка имеет две подвижные рамки, удерживаемые одной насторожкой. Они освобождаются одновременно, как только срабатывает сторожок (по: Г. Носков, 1976).

Держатель дуг состоит из стержня и отходящих от него зацепов для удерживания дуг в нижнем положении. Длина стержня рассчитывается такой, чтобы в верхнем (взведенном) положении сторожка скошенные зацепы удерживали отогнутые дуги, а в нижнем (спущенном) положении сторожка зацепы не касались их. Зацепы должны составлять угол со стержнем держателя в 30—45 градусов. Удерживая дуги во взведенном состоянии, они одновременно передают через стержень часть усилий сторожку, который, в свою очередь, удерживает присаду в приподнятом состоянии. Севшая на присаду птица опускает ее своей тяжестью и освобождает сторожок. Зацепы держателя тогда скользят вниз и отпускают дуги, которые захлопываются под действием пружин. Дуги обшиваются сетью таким образом, чтобы верхний край ее

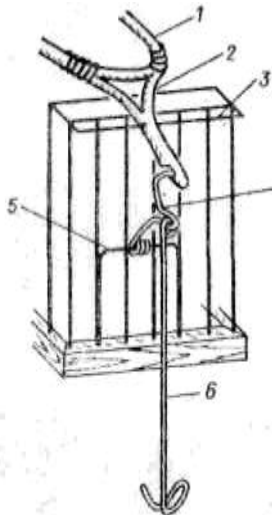

42. Насторожка клетки-хлопушки (по: Г. Носков, 1976).
1 — присада; 2 — рогатка; 4 — сторожок; 3, 5 — оси, на которых вращаются рогатка и сторожок; 6 — держатель рамок.

крепился к верхним ребрам клетки. Сеть пришивается достаточно толстой рыболовной жилкой или капроновым шнуром, так как хлопчатобумажную нить быстро перебивают дуги при захлопывании.

Во время работы ловушка укрепляется на подставке или подвешивается за прочную нитку на дерево. В качестве подставки проще всего использовать два кола, расщепленных с одного конца. В таком случае крючки оси вставляются в расщепы, а колья втыкаются в землю. Отлов зарянок, соловьев, варакушек, чеканов, каменок лучше вести у поверхности земли. В подвешенную на дереве ловушку хорошо ловятся московки, клесты, пеночки и многие другие виды птиц. Ловушка-хлопушка может быть рекомендована также для отлова птиц у гнезд «на драку».

Шест-ловушка. Основу данной ловушки составляет шест-присада Т-образной формы, размеры которого определяются величиной отлавливаемых птиц.

Перекладину шеста изготовляют из круглой палки длиной 30—50 сантиметров. В оба ее конца вбиваются длинные гвозди или куски прочной проволоки, на которых крепятся две дуги и пружины для их захлопывания. Эти дуги обшиваются сетью с ячейей от 20 на 20 до 50 на 50 миллиметров в зависимости от размеров птиц, для отлова которых предназначается ловушка.

Спусковой механизм включает присаду и сторожок с держателем дуг. Присада изготовливается из любой тонкой палочки, которая в настороженном состоянии располагается на сантиметр выше и параллельно перекладине шеста и держится за счет трения о два гвоздя, вбитых у ее краев в перекладину. Присада делается короче перекладки на 5—7

сантиметров с каждой стороны, иначе севшая у края присады птица может быть раздавлена захлопывающимися дугами.

Сторожок крепится несколькими витками проволоки на небольшой горизонтальной оси, находящейся в середине перекладки. Он изготовливается из проволоки и посредине сгибается под углом в 90 градусов. В месте изгиба в петле свободно подвешивается держатель дуг. Оканчивается сторожок крючком, который зацепляется в момент настораживания ловушки за присаду и держит ее в приподнятом над перекладной положении.

Держатель дуг у шеста-ловушки устроен так же, как у клетки-хлопушки. Следует только иметь в виду, что чувствительность присады лучше всего регулировать углом изгиба зацепов по отношению к стержню держателя.

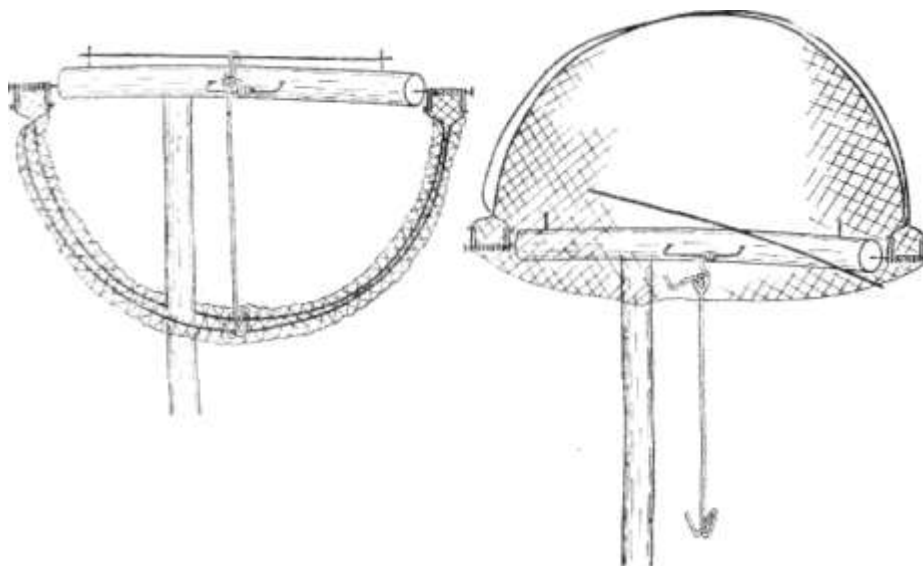

43. Шест-ловушка используется для отлова врановых и других крупных птиц (по: Г. Носков, 1976).

Уменьшая этот угол, мы тем самым увеличиваем чувствительность ловушки, и, наоборот, увеличивая

этот угол, уменьшаем чувствительность, что целесообразно при отлове более крупных птиц.

В качестве шеста на месте ловли выбирается любая прочная палка, высота которой определяется условиями ловли. Ловушка прибивается к шесту гвоздем, при этом предварительно очищенный от коры и шероховатостей верхний конец шеста пропускается через одну из ячеей сети так, чтобы она свободно могла ходить по нему вверх и вниз. В настроженном состоянии сеть подбирается и аккуратно укладывается вдоль отведенных вниз дуг.

Наиболее простым и достаточно результативным оказывается применение шеста-ловушки для отлова птиц в местах их массовых скоплений: на свалках мусора, у зернохранилищ и токов, возле боен, рыбокомбинатов и т. д. В таких местах заранее выставляются шесты-присады Т-образной формы. Птицы быстро привыкают и охотно садятся на них. Через несколько дней эти шесты-присады можно заменить шестами-ловушками и проводить отлов птиц. Таким образом нам удавалось ловить ворон, грачей, галок, сорок, скворцов, чаек. Врановые оказываются среди этих птиц наиболее осторожными, и после попадания 2—3 особей ловушки следует заменять опять шестами-присадами, чтобы птицы не перестали вовсе на них садиться.

Таким же способом проводится отлов в открытых местностях. Выставленные в безлесной местности, шесты-присады привлекают многих птиц. На них часто отдыхают хищные птицы, очень охотно садятся мелкие воробьиные — луговые коньки, желтые трясогузки, луговые чеканы, жуланы и другие. Заменяя шесты-присады шестами-ловушками, можно отлавливать всех этих птиц. Высоту шеста при ловле в открытой местности полезно увеличить до 2—3 метров, так как высокие присады охотнее посещаются птицами. В этом случае шест с настроженной ловушкой втыкается в заранее подготовленное для него в земле отверстие.

Весьма эффективным оказывается отлов птиц шестом-ловушкой на ягоды бузины и рябины в осеннее время. Нам удавалось ловить так разных дроздов, свиристелей, шуров, снегирей и даже рябчиков. Еще одним способом отлова шестом-ловушкой может быть ловля на хищника.

Основным недостатком ловушки является то обстоятельство, что внешний вид попавшейся птицы на некоторое время отпугивает других летающих рядом особей, поэтому приходится чередовать периоды отлова с периодами привыкания к выставленным ненастроженным шестам. Простота устройства ловушки позволяет изготовить ее в большом количестве и проводить отлов параллельно в нескольких пунктах.

Приспособления для отлова птиц в дуплах и норах. Существует множество различных приспособлений для отлова птиц, гнездящихся, ночующих или отдыхающих в дуплах деревьев, дуплянках, синичниках, скворечниках и других искусственных гнездовьях. Все эти ловушки можно разделить на автоматические и приводимые в действие ловцом с помощью шнура или бечевки. Последние имеют то преимущество, что дают возможность осуществить выборочный отлов, а пойманная птица сразу же извлекается из дупла.

Автоматические ловушки, устанавливаемые на искусственных гнездовьях со съемной крышкой, носят самый разнообразный характер, но все они предназначены для отлова гнездящихся птиц.

Для отлова и кольцевания птиц в период выбора ими места для гнездования весной Н. Г. Кошелевым разработан весьма удачный тип ловушки. Он представляет собой скворечник-самолет, у которого в качестве сторожка служит палочка-присада перед летком. Наконец, для отлова дуплогнездящихся, ночующих в дуплах, хорошие результаты дает использование сачка. Его лучше сделать съемным и надевать на шест на месте работы. Обруч сачка можно выгнуть по форме ствола дерева. Сачок должен быть достаточно глубоким, чтобы выпорхнувшая из дупла птица запуталась в сети и не могла выбраться из него.

Для отлова птиц-норников в Окском заповеднике была разработана очень простая и эффективная ловушка. Она состоит из каркаса и подвешенной в нем дверцы.

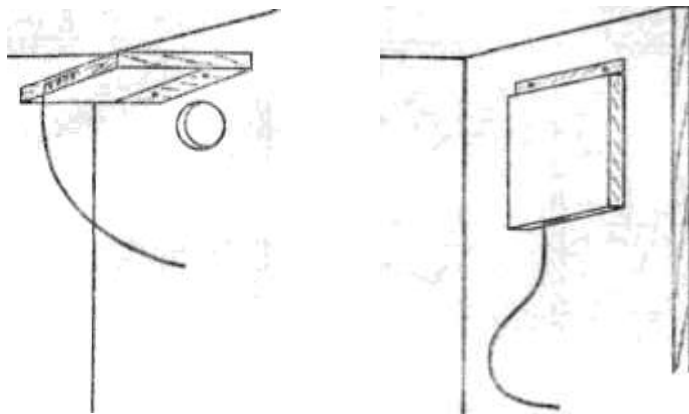

44. Ловушка для дуплогнездящихся — «опадной капкан» (по: Е. Теплова, 1976).

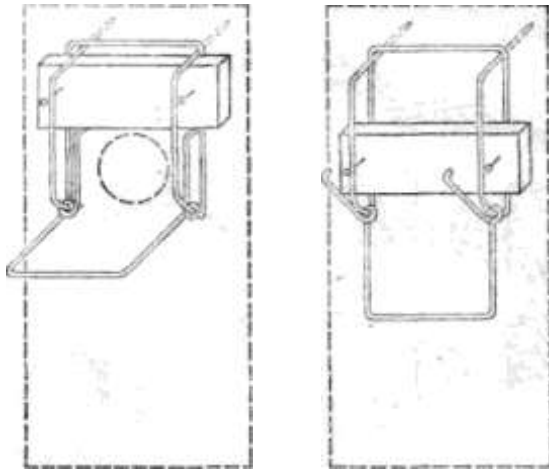

45. Ловушка с опадающей дощечкой (по В. Рябов, 1954).

Каркас изготавливается из целого куска мягкой проволоки диаметром около 2 миллиметров. Дверца, выполненная из стальной проволоки, подвижно крепится внутри каркаса, на некотором удалении от наружного кольца. Дверца имеет «усы», направленные вниз, которые позволяют птице свободно заходить в ловушку, но препятствуют ее выходу.

Для установки ловушки в гнездовье следует иметь мотыжку и крючок. С помощью крючка ловушка заталкивается в нору. Она должна на 2—5 сантиметров не доходить до расширения гнездовой камеры. После этого проверяется легкость поворачивания дверцы.

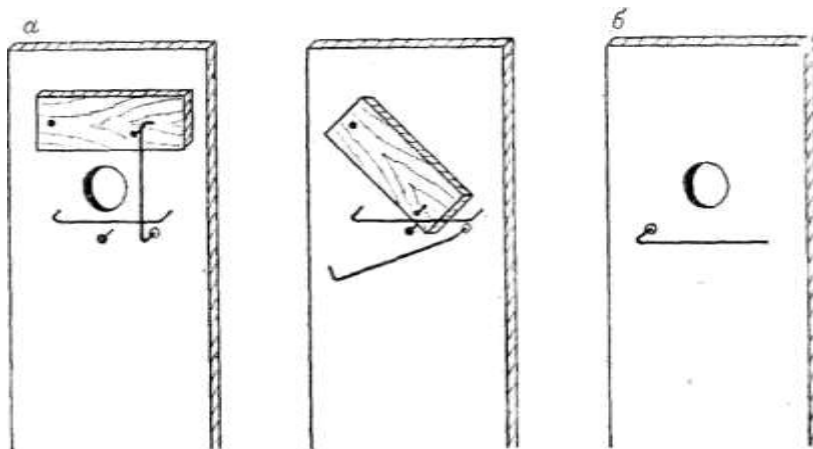

46. Ловушка со щколдой (по: Н. Кошелев, 1971). а — вид снаружи; б — вид изнутри.

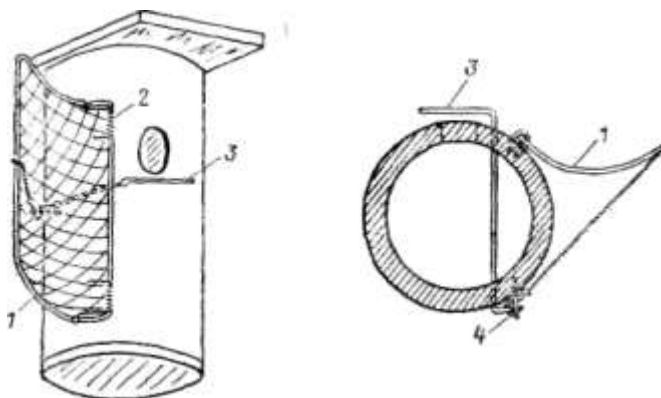

47. Ловушка с внешним сторожком (по: Н. Кошелев, 1971).
1 — подвижная рамка; 2 — пружины; 3 — сторожок; 4 — крючок насторожки.

Если дверца под собственной тяжестью не возвращается в исходное положение, необходимо крючком убрать немного грунта над ней и выгрести грунт мотыжкой. Осмотр ловушки нужно производить через один-два часа.



48. Норная ловушка (по В. Лавровский, 1976).
1 — наружное кольцо; 2 — внутреннее кольцо; 3 — дверца; 4 — основание дверцы.

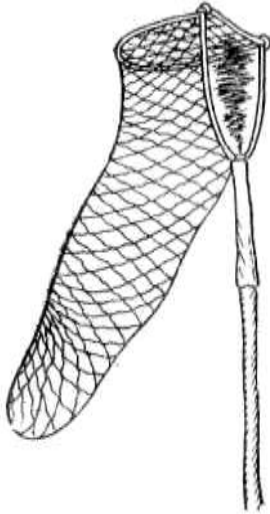

49. Сачок для отлова дуплогнездников.

Птиц следует вынимать очень осторожно, чтобы не повредить их проволокой. Ловушка может употребляться для отлова щурок, зимородков, ласточек и других птиц-норников.

КАК ЛОВИТЬ ПТИЦ

В книгах, посвященных ловле птиц, обычно ограничиваются описанием различного рода орудий и приспособлений, которыми ловят птиц. Однако опыт свидетельствует о том, что для успешной работы первостепенное значение имеет тактика лова. Порой бывает совершенно безразлично, какую сеть применить, чтобы поймать ту или иную птицу, если ее удалось привлечь на облавливаемую площадь.

Для привлечения особи могут быть использованы следующие черты поведения: стремление к поддержанию стаи, поиск полового партнера, забота о птенцах, желание воспользоваться доступной пищей или водой для питья и купания, агрессивность по отношению к конкурирующей особи своего же вида, преследование хищника, готовность занять то или иное убежище, стремление добыть строительный материал для гнезда и т. д.

Подсадные птицы. Стремление поддерживать стаю или какие-либо другие формы контактов между особями свойственно птицам многих видов. Поддержание стаи обеспечивает более успешное отыскание ниши, своевременное оповещение об опасности, использование коллективного опыта в нахождении путей пролета. Все это заставляет птиц внимательно следить за поведением своих сородичей и порой точно его имитировать. На этом основано применение подсадных или манных (от слова «манить») птиц.

Манные птицы издавна использовались птицеловцами или охотниками для привлечения вольноживущих особей. Выбор манных и подсадных птиц с их индивидуальными свойствами определяется местом, сезоном года и тактикой ловли. В большинстве случаев от манной птицы требуется, чтобы она обладала громким голосом, реагировала на крики других особей, энергично звала их к себе, не боялась человека, не билась в клетке при виде подлетевших птиц и не издавала



50. Для привлечения птиц к месту отлова используются подсадные птицы.

(Фото Г. Носкова).

при их появлении криков тревоги. Удачно выбранная птица бывает настолько активна, что не только начинает подавать призывный крик, когда замечает стаю или одиночную особь своего вида, но и реагирует на особей других видов, как бы проверяя, нет ли среди них «своих». Хорошие манные птицы попадаются довольно редко. Однако вначале с успехом можно использовать любую особь нужного вида, которая впоследствии может быть заменена лучшей из числа пойманных. Только что пойманную птицу надо около 4—5 дней выдержать в неволе. Этого времени обычно бывает достаточно для того, чтобы она привыкла к клетке, начала регулярно брать корм и перестала бояться человека. Выдержав ее такой срок в неволе, птицу можно брать с собой в природу, но лишь на 2—3-й день работы в полевых условиях она начинает реагировать на голоса других особей и подзывать их к себе.

В процессе полевой работы птиц удобнее содержать в небольших клетках. Для привлечения крупных и осторожных видов (врановых, скворцов, дроздов) приходится манную особь привязывать на тонкой и прочной нитке, надевая на нее хомутик. Хомутик делается следующим образом. На сложенной вдвое суровой нитке или бечевке завязывают три узла. В центральную петлю просовывают голову птицы. Петлю со сгибом нити кладут на спину, петлю со свободными концами — на брюшную сторону так, чтобы узел немного не доходил до клоаки. Свободные концы нити пропускают под крыльями по бокам туловища сзади бедер на спину и связывают со спинной петлей. Один из оставшихся свободных концов нити обрезают, другой привязывают к пруту. Птица в хомутике ведет себя значительно спокойнее и естественнее, чем птица, привязанная, например, за ногу. К тому же в этом случае практически исключается возможность запутывания в удерживающей птицу нитке. Хомутик также не мешает птице взмахивать крыльями и подлетать на небольшую высоту. Это делает ее еще заметнее. Часто бывает очень полезно при отлове с подсадной привязывать ее «на шпорку» — специальное приспособление, позволяющее в нужный момент, дергая за нитку, заставлять манную особь взмахивать крыльями. Подвязанные с помощью хомутика птицы не отличаются от вольных и не пугают их своим видом, по они, как правило, хуже кричат, чем те,

которых помещают в клетки. Поэтому подвязанных птиц лучше использовать при ловле крупных, хорошо заметных стайных птиц в открытых стациях.

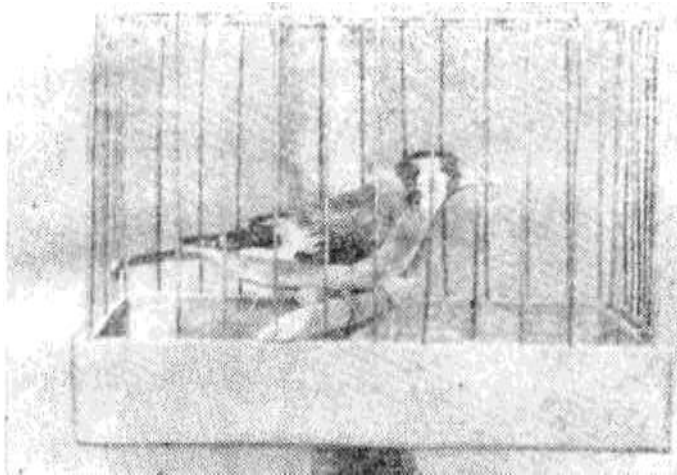

51. Манная птица в «барашке».

(Фото Г. Носкова).

Иногда полезно иметь как привязанную, так и птицу, сидящую в клетке, которую подвешивают где-нибудь недалеко на специально вбитом в землю колышке. При ловле птиц, привыкших держаться большими плотными стаями, полезно помещать на ток несколько подвязанных за концы крыльев особей, а одну сажать на шпорку. Кроме того, над током вывешиваются 2—3 клеточки с хорошо кричащими особями. Это значительно улучшает процесс ловли, так как птицы охотнее слетают к «стае, кормящейся на току». Так ловят чижей, чечеток, клестов, щеглов, скворцов.



52. Изготовление хомутика.



54. Птицу в хомутике помещают в ток, привязывая свободный конец нитки к гибкому пруту или шпорку.



53. Как надеть хомутик на птицу.

Использовать манных птиц можно при ловле любыми накидными и паутиными сетями, западнями, бойками, лучками и многими другими видами ловушек. Как правило, применение манных птиц сочетается с приманкой из корма или воды, помещенной на току. Роль приманки при отлове с подсадными птицами сводится к тому, чтобы удержать на месте первых спустившихся из стаи птиц до того момента, пока на облавливаемое пространство не слетят остальные особи, или же чтобы заставить птицу нажать спусковое устройство автоматической ловушки. Основную роль по привлечению птиц к месту лова берет на себя все же манные птицы.

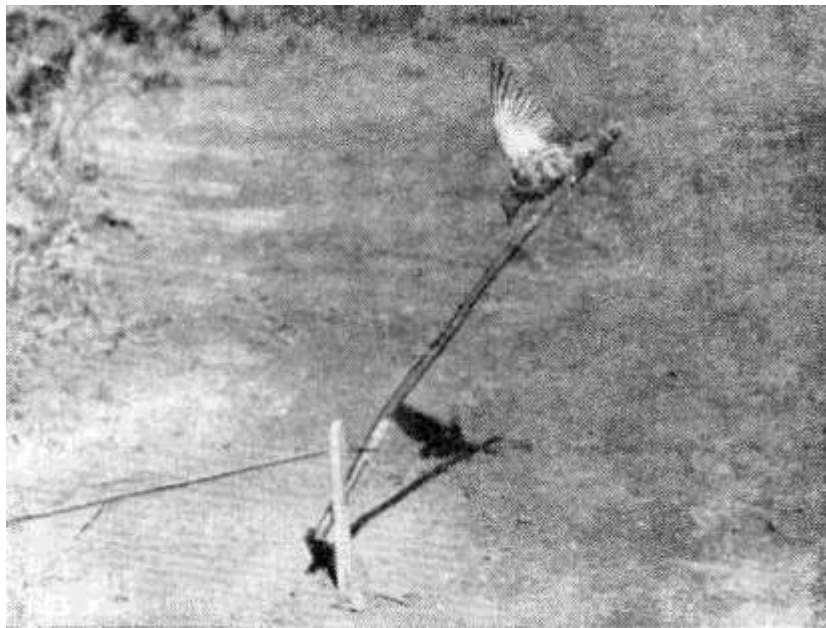

55. Шпорок заставляет подсадную птицу в нужный момент взлетать, привлекая внимание к току вольных особей. (Фото Г. Носкова).

При работе с подсадными птицами следует выполнять ряд несложных правил, которые обеспечивают им долгую и полноценную жизнь. Поить и кормить птиц во время ловли надо регулярно. Манные птицы при ежедневной работе с ними через 2—3 дня устают от маленькой клетки и плохо кричат. Чтобы избежать этого, не следует брать на ловлю одну и ту же особь каждый день. Манные птицы плохо кричат и в период линьки. Поэтому для регулярного массового отлова целесообразно держать несколько особей, заставляя их линять в разное время путем изменения длины светового дня (см. раздел «Содержание в неволе»). При первых поездках в природу подсадные птицы, как правило, пытаются выбраться из своих маленьких клеток, отчего могут происходить всякого рода неприятности. Наиболее частой бедой при ловле зимой бывает примерзание глаз к железным прутьям клетки, и в результате птица слепнет.

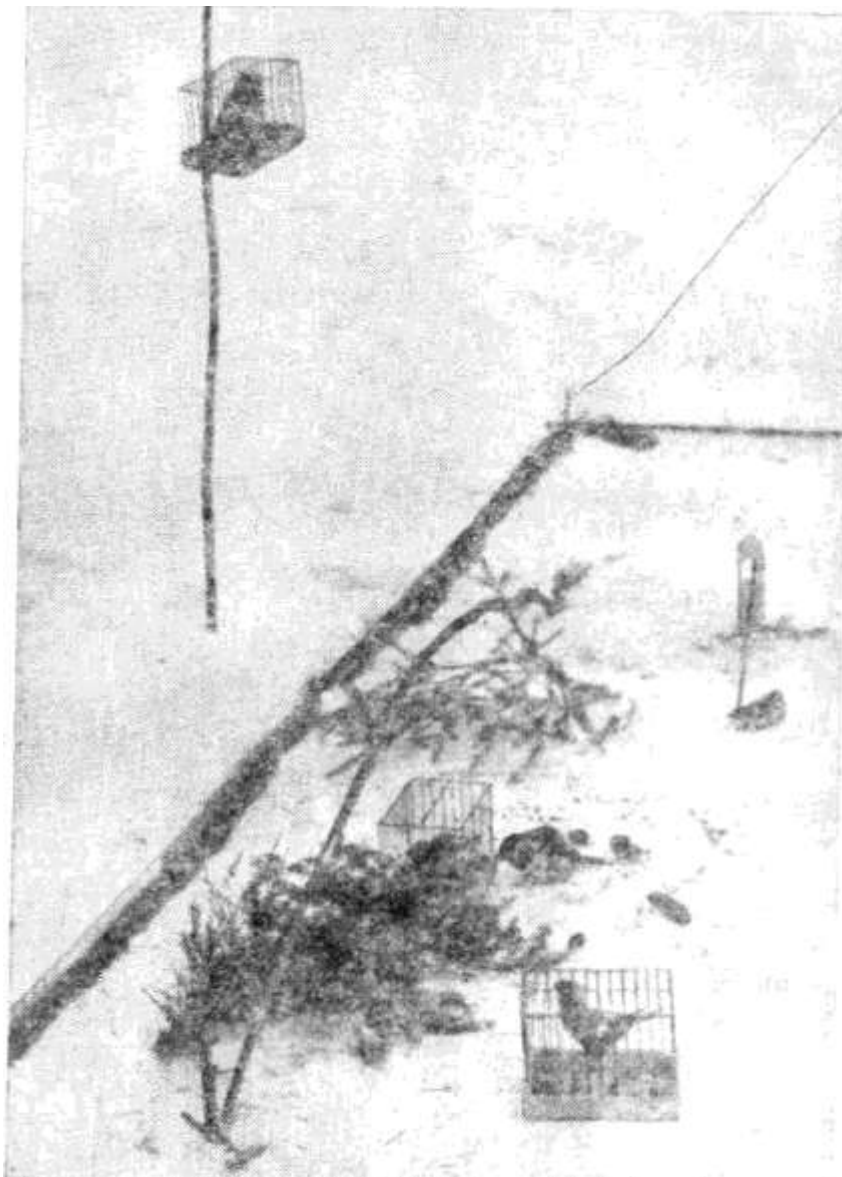

56. При ловле чижей и других, птиц, образующих плотные стаи в току полезно иметь несколько подвешенных за крылья особей, одну «шпоровую» птицу и одну-две манных в клетках, подвешенных на деревьях или колышках.
(Фото Г. Носкова).

Поэтому следует помнить, что при температуре воздуха ниже минус 10 градусов Цельсия с собой можно брать лишь приученных к работе и совершенно спокойно ведущих себя в клетках особей.

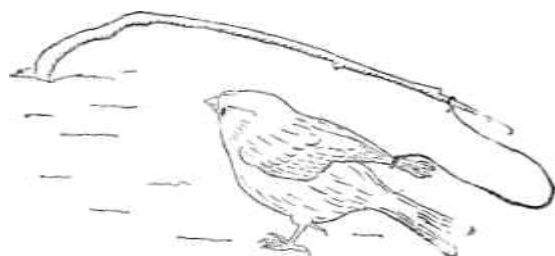

57. Птица, подвезанная к пруту за крылья.

Привыкшие к домашнему теплу подсадные птицы, попадая на мороз, обычно мерзнут. Поэтому за их поведением следует непрерывно наблюдать и при первых же признаках замерзания их надо прятать в теплое место (хотя бы за пазуху!). Чаще и быстрее всего замерзают птицы, находящиеся в хомутике или на подвязи. Не имея возможности свободно управлять своим оперением, они теряют

способность к терморегуляции и требуют к себе пристального внимания. Замерзания и намокания не удастся избежать в пасмурную, дождливую погоду и в снегопад. При плохой погоде вообще не стоит использовать подсадных птиц. Наконец, подсадные птицы страдают от хищников, чаще всего от ястребов. Лучшим способом защиты от них служит постоянное пребывание птицелова у места ловли и внимательное наблюдение за поведением птиц в клетках. Едва только они начинают биться, надо сразу же бежать к ним, производя как можно больше шума, чтобы отпугнуть хищника. При работе с автоматическими ловушками и паутинными сетями клетки с подсадными птицами следует прочно укреплять или привязывать к колышкам, так как хищник может унести в когтях птиц вместе с клеткой.

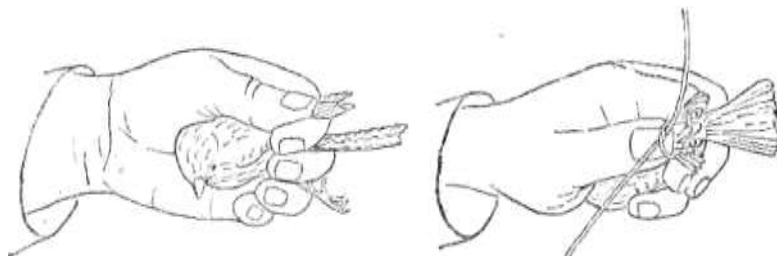

58. Чтобы связать крылья, птицу берут в левую руку, подводят петлю под концы сложенных на спине крыльев и с силой затягивают один, затем второй узел.

Использование полового партнера. Этот вид ловли нередко позволяет узнать самые интимные стороны жизни птиц, увидеть самые занятые движения и позы, понять назначение и способ демонстрации ярких частей оперения. Он может быть применен в весеннее время, когда самцы уже прилетели и осели на гнездовых участках, но еще не обрели самок. В этих условиях самцы очень активно реагируют на призывные крики или внешний вид подсадных самок, быстро подлетают к ним и могут быть отловлены разными приспособлениями. Наиболее успешно на подсадных самок «идут» перепела, коростели, пастушки, жаворонки, славки, камышевки, чеканы, соловьи, варакушки. Следует отметить, что эти птицы не образуют ни в один из периодов годового цикла стай, а потому привлечение их на облавливаемое пространство с помощью подсадной самки остается одним из немногих вариантов ловли.

Подсадную самку при ловле надо помещать в небольшую клетку, в которой она хорошо просматривается. Желательно, чтобы она находилась в состоянии половой активности и имела брачный наряд. Тогда своим внешним видом и поведением она будет оказывать наибольшее воздействие на самца, готового к спариванию. Манная самка должна быть приучена к клетке, не «биться в ней, подавать голос и в то же» время вести себя спокойно. Клетку следует расположить на токовом участке самца по возможности ближе к излюбленному месту его пения. Самка должна быть достаточно заметна и активно реагировать поведением и голосом на своего предполагаемого партнера. В том случае, если подсадная самка молчалива (а самки, как правило, менее крикливы, чем самцы), бывает полезно привлечь к ней внимание самца путем проигрывания призывного крика самки на стоящем рядом магнитофоне. При ловле перепелов или соловьев крику самки нередко подражают с помощью специально изготовляемых свистулек.

Ловля самцов на самок чрезвычайно увлекательна. Она дает возможность отбирать самцов по качеству песни, окраске (что бывает важно для варакушек) и другим признакам. После того как самец на своем участке увидит самку, он, как правило, начинает активно токовать около нее, принимая порой удивительнейшие позы, демонстрируя наиболее яркие участки оперения и издавая такие звуки, которые удается очень редко услышать в природе. Поэтому ловля с подсадной самкой на фоне бурлящего ритма весны оставляет неизгладимое впечатление.

«На драку». Использование агрессивности для привлечения птиц на облавливаемое пространство основано главным образом на чувстве территориальности, присущем очень многим видам. Приемы ловли «па драку» по существу остаются теми же, что и при ловле на самку. Однако вместо нее в качестве подсадной целесообразно использовать самца.

Если с подсадной самкой можно получить лучшие результаты при отлове холостых токующих самцов, то подсадные самцы с большим успехом могут быть использованы при ловле самцов, уже образовавших пару и постоянно обитающих на гнездовых участках, в период насиживания кладки или строительства гнезда. Самцы, кормящие выводки, слабо реагируют на других самцов своего вида. Поэтому лучшим временем ловли на драку становятся май-июнь месяцы. У некоторых видов птиц, таких, как большая синица, лазоревка, пухляк, дятлы, закрепление участков обитания происходит осенью, а потому уже с осени многие из них начинают охранять территорию. Реакцию нападения и драку удается вызвать у них особями любого пола, оказавшимися на их территории осенью (август—октябрь) и даже зимой.

Отлов в гнездовой период на драку может вестись только в научных целях с обязательным последующим выпуском птицы на волю в том же месте. Чаще всего его используют для кольцевания, прижизненного обследования или проверки номера ранее окольцованной птицы. Любительский лов птиц у гнезд для содержания в неволе недопустим, так как ведет к гибели кладок или выводков.

Ловля на птенцов. Ловля взрослых птиц на птенцов может быть рекомендована *только в научных целях*: для кольцевания, выяснения состояния той или иной особи, проверки уже надетого па птицу кольца и т. д. Характер ловли, ее способы и используемые для этого орудия сильно различаются в зависимости от того, проводится ли ловля на гнезде или за его пределами, на птенцов выводковых птиц или слетков птенцовых. Ловля на птенцов у гнезда возможна лишь в том случае, если птенцы достигли уже достаточно больших размеров, могут самостоятельно поддерживать температуру тела и активно выпрашивают корм. Для воробьиных благоприятный период отлова у гнезд наступает через 8—10 дней после вылупления птенцов. Для козодоев, голубей — через 12—13

дней. В эту пору родители проявляют самые тесные связи со своим потомством, вид выпрашивающих корм птенцов оказывает очень сильное влияние на взрослых птиц, заставляя их преодолевать страх перед той или иной ловушкой, в которую они вынуждены проникать. В то же время призывные крики и вид голодных птенцов заставляют птицу, преодолевая страх после поимки, продолжать кормить их.

Ловля на птенцов может проводиться за пределами гнезда. В таком случае для привлечения птицы на облавливаемое пространство слетков воробьиных или других птенцовых птиц, а также птенцов выводковых следует поместить в клетку или садок. При этом бывает важным соблюдение нескольких условий. Первым и основным из них является сбор всех птенцов данного выводка, ибо внимание родителей может переключиться на тех, которые остались на свободе, и тогда взрослых птиц невозможно поймать. Поэтому отлов родителей необходимо вести либо на всех птенцов, либо часть из них надо куда-нибудь унести, чтобы их голоса не привлекали взрослых особей.

Вторым важным моментом становится поведение самих птенцов. Они должны быть достаточно активными и о своем присутствии непрерывно извещать криком. В том случае, если птенцы, посаженные в клетку или садочек, молча бьются, пытаются вылезти, их следует накрыть светлой материей и подержать около получаса под ней. Обычно, немного успокоившись, они начинают издавать призывный пищевой сигнал. Если и после этого птенцы продолжают биться, а родители не приступают к кормлению, птенцов надо немедленно выпустить. Воробьиных не следует оставлять без корма более чем на 1 — 1,5 часа. Иначе они обессилят и уже не смогут активно выпрашивать корм, а потому вскоре погибнут.

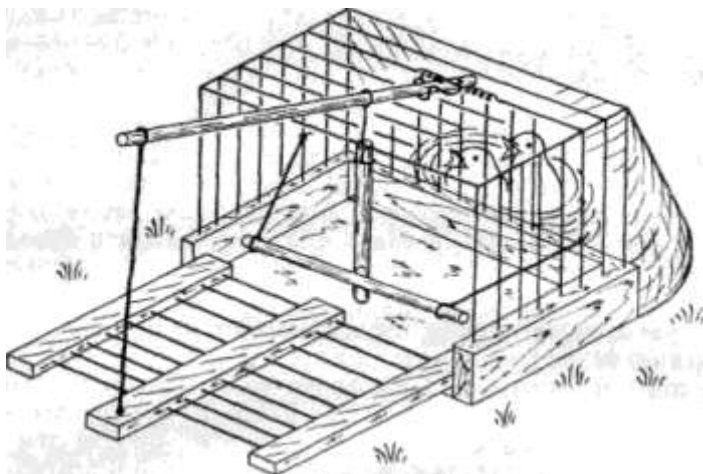

59. Ловля птиц-родителей у гнезда с птенцами проводится тогда, когда птенцы подросли и оперились.

Наконец, важным условием быстрого и успешного отлова птицы является конструкция самой ловушки. Она не должна отпугивать птицу, и родители должны хорошо видеть находящихся в ней птенцов. Поэтому лучше всего для отлова родителей приспособить тайник или лучок. При таком способе лова лежащая на некотором удалении от гнезда или от птенца-слетка сеть находится как бы вне связи с птенцами, и птицы относительно спокойно подлетают к ней. При отлове птиц, гнездящихся в густой траве, помещающих свои гнезда в укрытиях под стеблями и листьями растений и привыкших отыскивать птенцов в густой растительности, вполне пригодны и более мелкие ловушки. Самым удобным и быстро устанавливаемым орудием лова в данном случае оказывается боек с пришитой к нему задней шторкой. При отлове древесных и осторожных видов иногда целесообразно пользоваться паутиной сетью. Тогда клетку или садок с птенцами помещают за развешенной сетью на влете в крону того или иного дерева. Расстояние между клеткой с птенцами и сеткой надо делать 0,75— 1,2 метра, чтобы птица, подлетая к сети, не успевала затормозить и снизить скорость полета.

Отлавливая родителей на птенцов, следует всегда наблюдать издали за процессом ловли. Это совершенно необходимо, чтобы сразу же вынуть попавшую взрослую особь и, осмотрев ее, быстро выпустить на волю. У птицы, долго находившейся в ловушке, возникает страх перед гнездом и местом отлова. В результате после выпуска она длительное время не подлетает к своим птенцам и они могут погибнуть. Поэтому при отлове на птенцов необходимо соблюдать все меры предосторожности.

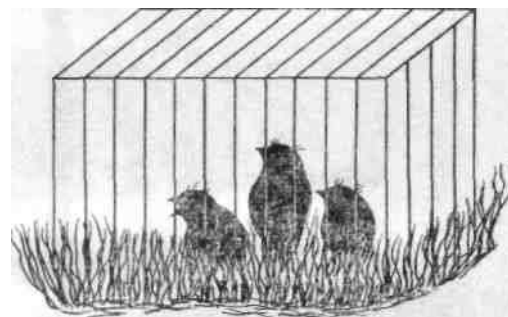

60. При отлове родителей на слетков последних помещают в маленькую клеточку, которую маскируют в траве или подвешивают в кроне дерева.

Использование хищника. Многие виды птиц, обнаружив хищника, ведут себя агрессивно по отношению к нему: преследуют, нападают на него и издают тревожные сигналы, которые, в свою очередь, привлекают других особей. Таким образом возникает «тревога», то есть большое скопление беспокоящихся особей. Их внимание направлено в основном на поведение своего врага — совы, ястреба,

кошки, лисицы, а потому в это время их относительно легко ловить различного рода ловушками.

Используя врожденную реакцию тревоги на хищника, можно производить отлов самых разнообразных видов. Опыт показывает, что наилучшие результаты отлов на хищника дает в лесу. При отлове в лесу в качестве хищника хорошо использовать некрупных сов. В этом отношении оказывается особенно удачен мохноногий сыч. Мелкие размеры делают его удобным для содержания в неволе, заметным преимуществом становится также возможность посадить его па месте ловли в небольшую клетку. Наконец, мелкие воробьиные, да и другие виды птиц, активно нападают на сыча, считая эту сову одним из главных своих врагов.

При ловле сову лучше располагать открыто на специальном шесте-присаде 1,5—2 метра высотой, на стволе или ветке сухого дерева в центре небольшой полянки, то есть в таком месте, где она хорошо заметна. Для привлечения внимания птиц полезно заставить подсадного хищника несколько раз взмахнуть крыльями. Это, как правило, еще сильнее беспокоит летающих рядом особей. Для того чтобы сова имела возможность махать крыльями, ее подвязывают «на шпорку», надев хомутик.



61. При ловле «на тревогу» с подсадной совой ее помещают открыто на невысоком шесте-присаде. (Фото Г. Носкова).

Наиболее простыми орудиями при ловле птиц на хищника могут быть паутинные сети, которые устанавливают вокруг шеста с подсадной птицей, располагая их как бы по радиусам возле присады с хищником. Удачной площадкой для такой ловли может служить полянка с редкими кустиками или разреженный участок леса. Беспокоящиеся птицы, как правило, не столько нападают на сову, сколько перелетают поблизости с криками беспокойства. Поэтому, расставив между кустами паутинные сети, можно отловить значительное количество гнездящихся рядом особей.

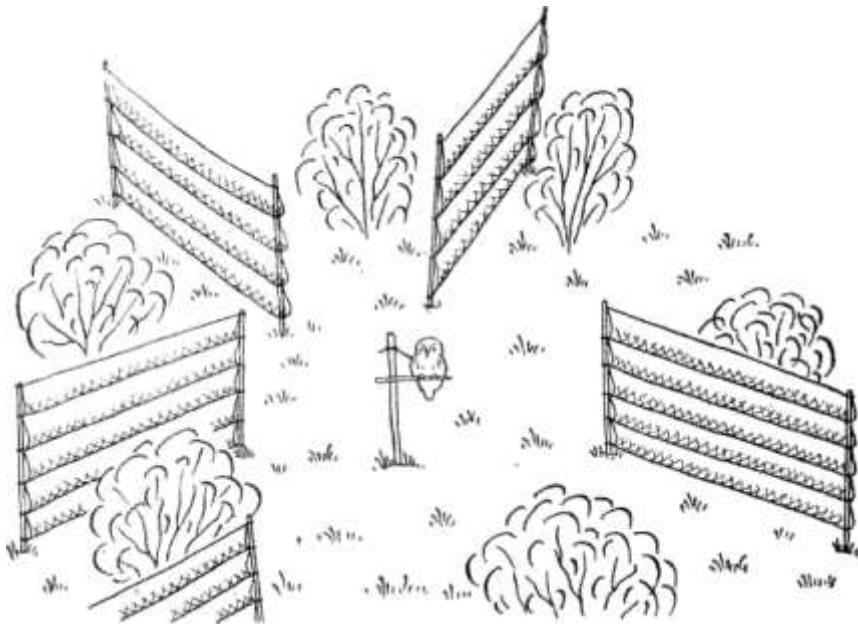

62. Расположение паутинных сетей при ловле на сыча.

Ловля на хищника бывает особенно успешной в весенне-летнее время, когда большинство пар держится на гнездовых участках. Ее преимущество перед другими способами лова состоит в том, что при работе не требуется знания места расположения гнезда, наличия подсадной птицы данного вида или специальных кормов для приманки. Существенным преимуществом рассматриваемого способа ловли становится то, что особь отлавливается не у своего гнезда, а следовательно, у нее не возникает чувства страха перед местом его расположения. Это очень важно, так как практически полностью исчезает вероятность оставления гнезда и гибели птенцов. Отлов на хищника летом взрослых птиц может производиться только специалистами с последующим выпуском пойманных особей на волю.

Во внегнездовое время ловля на хищника оказывается успешной только в местах массовых скоплений врановых птиц. Дело в том, что врановые, особенно вороны, сохраняют по отношению к сове агрессивность на протяжении всего года. Наиболее активно они преследуют, а нередко и убивают сов при нападении на них стаями. Поэтому появление подсадной совы в местах концентрации ворон (на свалках мусора, около мясокомбинатов, боен, зверосовхозов) сразу же вызывает их бурную реакцию.

Для отлова ворон в таких местах мы успешно использовали шесты-ловушки, расположенные вокруг подсадной совы. Вороны при нападении на нее бывают столь увлечены этим занятием, что, как правило, теряют свою врожденную осторожность и нередко садятся на шесты. Даже поимка 2—3 особей не настораживает их, и таким способом в одном месте удается поймать до десятка птиц. Примерно также удастся ловить шестами-ловушками птиц на гнездовых участках. Например, расположив по кругу несколько шестов-ловушек и поместив в центре на подвязи сыча или ушастую сову, удавалось поймать желтых трясогузок, чеканов, серых славков.



63. Вороны очень активно реагируют на подсадную сову. (Фото Г. Носкова).

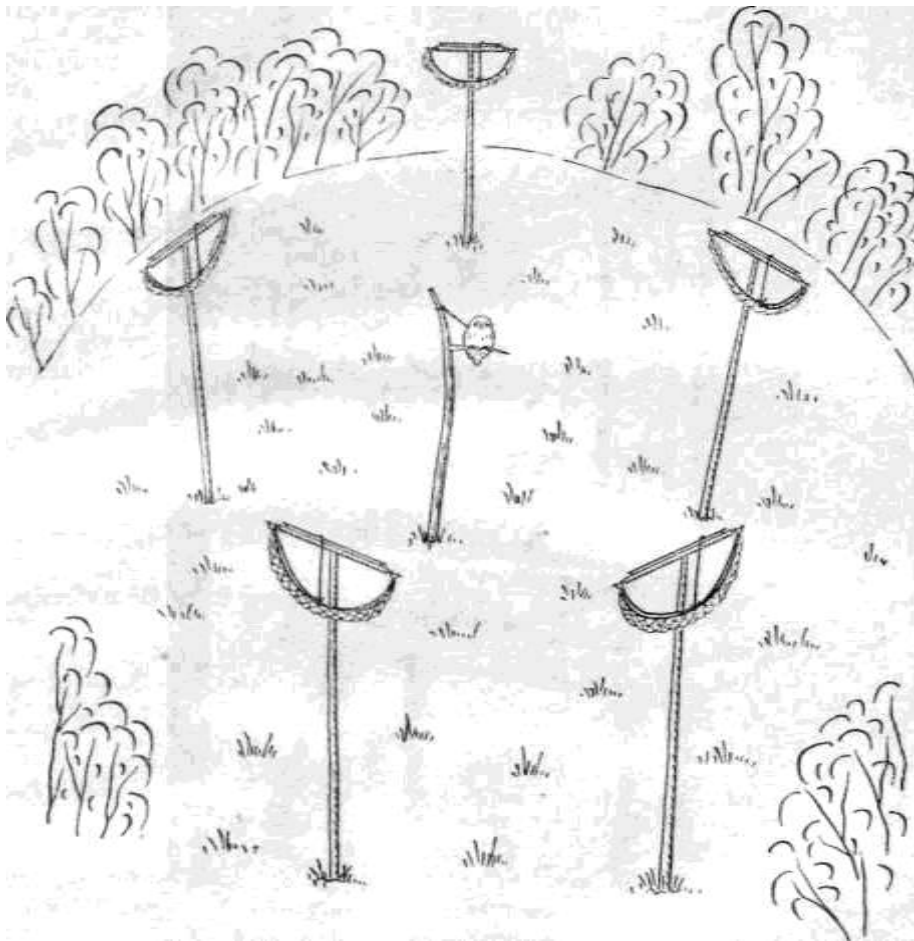

64. Для отлова ворон на подсадную сову шесты-ловушки располагают по кругу в радиусе 3—4 метра.

Корм как приманка. Использование привлекательных видов корма для заманивания птицы на облавливаемое пространство может считаться, пожалуй, одним из самых универсальных приемов ловли. Корм может привлечь внимание птицы в любое время года. Задача состоит лишь в том, чтобы понять, какой вид корма и как преподнести в тот или иной сезон. Это нелегкая задача. Она требует знаний, наблюдательности и, самое главное, чутья на те с трудом уловимые черты поведения, которые проявляют птицы при выборе и поедании пищи.

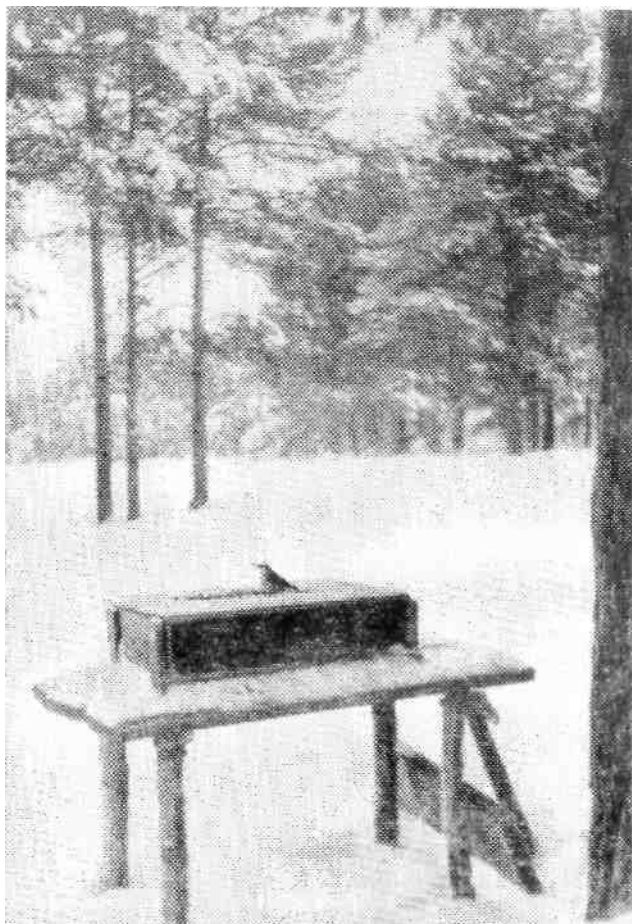

65. Зимняя прикормка в ящике с входом сбоку.
(Фото Г. Носкова).

Наиболее простым приемом ловли на корм может быть отлов на зимних предварительных прикормках. В зоне умеренных широт, где выпадает много осадков и сохраняется устойчивый снежный покров, зимой большинство видов птиц испытывает острую нехватку кормов. Поэтому они становятся менее разборчивыми в пище и привлекаются кормом значительно легче, чем в любой другой сезон. Прикормка же позволяет собрать на ограниченном пространстве местных особей и за короткое время отловить их.

Проще всего бывает устроить зимнюю прикормку для лесных птиц: больших синиц, пухляков, лазоревок, поползней, соек, которые во внегнездовое время используют самые различные виды пищи и держатся на определенных участках обитания. Быстрым и удобным способом изготовления постоянно действующих кормушек для этих лесных птиц может быть установка достаточно просторных ящиков. Их поворачивают па бок и ставят на специально сколоченный столик или прибивают дном к стволу дерева. В такой кормушке предлагаемый корм не засыпается снегом, а птицы не боятся залетать в нее. Первоначально корм целесообразно положить на ящик, чтобы он был заметнее и птицы быстрее его обнаружили. Синицы, как правило, первыми находят прикормку. Вслед за ними ее посещают и другие птицы. В случае необходимости вход в ящик можно затянуть сеткой с крупной ячейей (50—60 миллиметров), чтобы ею пользовались только

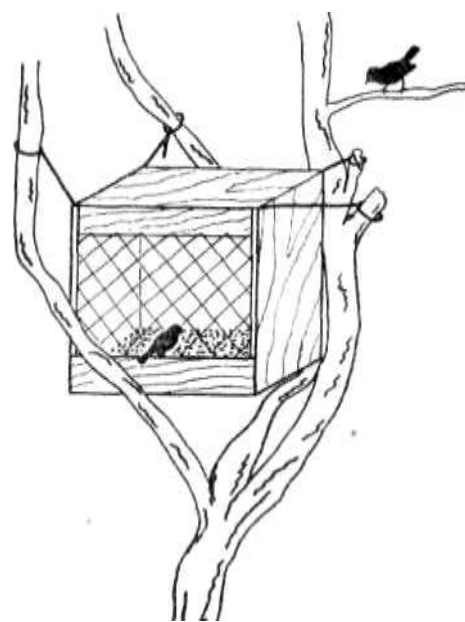

66. Когда крупные птицы: дятлы, сойка, сорока — становятся нежелательными посетителями прикормки, ящик затягивают сеткой с большой ячейей.

мелкие птицы, а сойки, дятлы и другие более крупные птицы не растаскивали ценный корм (семечки, орехи). Для них можно класть вареную картошку, хлеб, кашу на верхнюю сторону ящика.

При устройстве таких кормушек не менее важным

бывает уберечь корм от мышевидных

грызунов. Они быстро находят прикормки и съедают значительную часть пищи. Для того чтобы защитить от них корм, ящики-кормушки полезно подвешивать на проволоке, натянутой между стволами деревьев.

Прикормки на зерноядных птиц, зимующих в нашей зоне: снегирей, коноплянок, зеленушек, овсянок и других,— лучше устраивать поздней осенью и поддерживать в течение всей зимы. Дело в том, что остающиеся у нас на зимовку птицы в конце периода осенних миграционных передвижений начинают разыскивать места скопления пищи

и оседать возле них на зимовку. Этот естественный процесс оседания у источников пищи может быть с успехом использован для приучения птиц к прикормкам. Кроме того, в пору предзимья рассыпанный для привлечения птиц корм не заносится снегом. Осенью передвигающиеся птицы не так осторожны, как уже осевшие особи зимой. Важно и то, что осенью для привлечения к прикормке можно использовать манящих птиц, в то время как на сильном морозе они будут мерзнуть. Все это позволяет с осени собрать у одной прикормки большое число птиц разных видов.



67. Ящик-прикормка, подвешенный на проволоке между стволами деревьев.
(Фото Г. Носкова).

Даже те виды, которые летом держатся и гнездятся в лесу, зимой предпочитают кормиться в открытой местности — на полях, огородах, садах. Здесь обычно к зиме сохраняются сорные растения, семена которых служат основной пищей почти всем зерноядным птицам. Поэтому прикормки для большинства видов следует устраивать в открытой местности. Прикормка должна представлять собой расчищенную от травы и веток площадку, на которой в будущем удобно устанавливать те или иные орудия лова. Размеры ее также определяются размерами орудий лова, но лучше ее делать не менее двух квадратных метров, тогда на прикормке, не мешая друг другу, может кормиться одновременно достаточно большое число особей.

После начала снегопадов возникает проблема, как уберечь прикормку от заноса снегом. Самое простое решение вопроса — регулярная расчистка снега и добавление нового корма. Но этим советом не всегда бывает легко воспользоваться, особенно если к прикормке удастся попадать раз в неделю на выходные дни или еще реже. В нашей практике мы применяли разные способы поддержания зимней прикормки. Одним из них является сооружение над прикормкой навеса или наоборот, постепенное «сдвигание» прикормки под навес — заброшенный сарай, летний телятник и т. д.



68. Зимняя прикормка на выдуве у стены. (Фото Г. Носкова).

Другим способом борьбы с заносом может быть устройство прикормки на каком-либо бугре, холме, склоне, обращенном в направлении господствующих ветров. Выдувы — площадки, почти лишенные снега, — в открытой местности всегда образуются у сараев, скирд, амбаров с наветренной стороны. В таких местах обычно снега почти не бывает и здесь всю зиму удается поддерживать незасыпанную прикормку, можно и специально соорудить укрытия в виде «будок» повернутых входом в подветренную сторону. Глубина этих укрытий должна быть около 1,5 метра, высота — около 1, ширина — 1,2—1,5 метра. Устанавливать их лучше среди невысоких и густых кустов. Начинать прикармливать птиц следует возле укрытий, а с выпадением снега начать насыпать корм и внутри них. В будках-укрытиях безбоязненно кормятся практически все виды зимующих птиц.

Зимние прикормки можно устраивать и в середине зимы, но при этом надо учитывать малую подвижность птиц, их большую осторожность и привычку к ограниченному набору кормов, имеющихся в данной местности. Прикормки следует устраивать на участках, где держатся птицы, и для приучения первоначально использовать тот корм и в том виде, к которому они привыкли. Лишь после того, как птицы освоят новую кормовую площадку и начнут регулярно посещать ее, естественные корма можно постепенно заменить другими, более доступными: семенами подсолнечника, коноплей, просом, семенами льна, сурепки или сушеными муравьиными коконами.

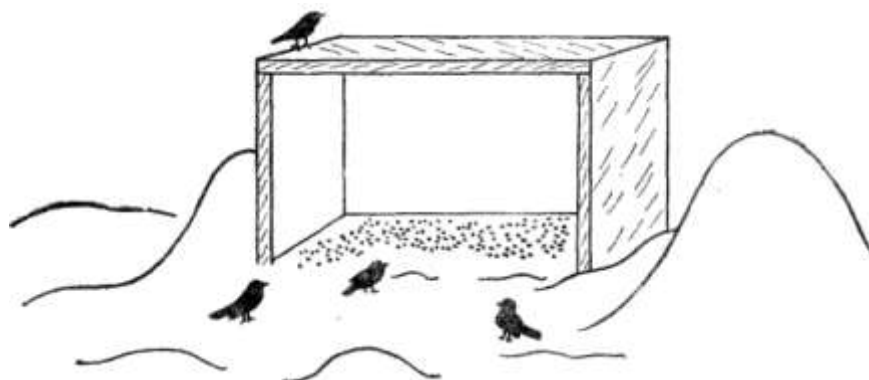

69. Чтобы уберечь прикормку от снега, над ней сооружают будку.

Самая частая ошибка при организации зимних прикормок — попытка привлечь к месту отлова птиц, казалось бы, более вкусным кормом. Не сталкиваясь в природе с этими видами пищи и не зная их вкусовых качеств, птицы, как правило, просто не обращают на них внимания. Поэтому перед началом ловли и оборудованием прикормки надо тщательно присмотреться, что удерживает птиц на данном участке, чем они кормятся, как добывают корм. Если стая коноплянок кормится в зарослях сорняков семенами лебеды, прикормку следует делать в этих же зарослях из тех же кустиков лебеды, добавив к ним немного семян льна или конопли. Если удалось найти стаю снегирей, кормящуюся на крылатках ясеня, прикормку надо устраивать из нескольких сучков ясеня, особенно богатых семенами, поставив около них манного снегиря и разбросав вокруг немного конопли, льна, семян подсолнечника, овса. В том случае, если посчастливилось обнаружить стаю обыкновенных овсянок,

привыкших кормиться вдоль дороги зернами овса из соломы, которую ежедневно возят па скотный двор, прикормку лучше всего устроить на обочине дороги из охапки этой же соломы. Вокруг нее следует насыпать немного овса, проса. Тогда прилетевшие осмотреть новое кормное место птицы найдут этот корм и безбоязненно станут его использовать.

Не менее важно сохранить и первоначальный внешний вид той площадки, где предполагается устроить прикормку. Зимой большинство птиц держится достаточно постоянно на одном месте и лишь в случае исчезновения доступного источника пищи покидает его. За это время они в деталях запоминают все особенности кормового участка и самого места кормежки, а потому при любом изменении его внешнего вида всегда проявляют осторожность. Особенно чутки птицы к каким бы то ни было нарушениям снежного покрова. Помнится такой случай с овсянками. На небольшое поле около одного подсобного хозяйства вывезли на удобрение несколько машин подстилки из-под кроликов. В ней было много зерен овса и ячменя. Овсянки и полевые воробьи еще с осени нашли этот источник пищи и регулярно летали кормиться на него. Когда пришла зима, все поле засыпало снегом, но над преющей соломой образовались проталины, и птицы продолжали летать на них за кормом. Овсянок и воробьев скопилось очень много, и, казалось, стоит только поставить на такую проталину тайник, как можно будет поймать большую стаю. Расчистили снег по бокам одной из проталин. Немножко подравняли ток и придали ему правильную форму. Добавили нового вкусного корма — проса с канареечным семенем. Установили сеть-тайник. Подлетели овсянки. И что же? Они расселись на снегу метрах в 20—30 от расчищенного места и, боязливо вытянув шеи столбиками на лапках, тщательно рассматривали произошедшие изменения, потом дали тревогу и исчезли. На «улучшенную» прикормку они так и не прилетели. Пришлось ждать 4—5 дней, пока птицы привыкли к ней.

Этот и многочисленные другие факты подобного рода показывают, что так ведут себя обитающие на том или ином участке продолжительное время пуночки, коноплянки, воробьи, снегири, щеглы, сойки. Менее чутки к изменениям обстановки синицы, зеленушки, чечетки, юрки. Но и при их отлове зимой па току тайником нельзя забывать о том, что чем дольше птицы привыкали к месту и форме тока, тем чувствительнее они ко всем изменениям на нем.

При отловах на прикормках «приученных» птиц не следует также использовать подсадных, поскольку, оказываясь чем-то новым, они их отпугивают, вместо того чтобы привлечь. Однако подсадные могут принести большую помощь на первых порах, когда вольные особи еще не научились посещать прикормку. В качестве подсадных целесообразно использовать птиц тех видов, которых рассчитываете привлечь. При этом следует надежно защитить подсадных птиц от наземных хищников, ястребов, соек, дятлов, ворон, употребляя клетки с двойными решетками или накрывая маленькие клетки более крупной сетью сверху. Как правило, двух-трех дней пребывания манных птиц на току бывает достаточно, чтобы вольные птицы нашли прикормку и научились пользоваться ею.

Способ преподнесения корма на прикормке зависит от видового состава птиц, которых хотят привлечь, места ее расположения и применяемых орудий лова. Чаще всего на прикормках зимой, поздней осенью и ранней весной насыпают зерновой корм. Для приучения птиц к месту подкормки с успехом могут быть использованы семена лебеды, мари, лугового василька, пижмы, репейника, чертополоха. Охотно привлекаются многие виды и на метелки овса, проса, канареечного семени. Все эти корма следует помещать в ток, втыкая в снег засохшие стебли растений с семенами. В малокормные зимы для привлечения коноплянок можно использовать такой прием. Взять сухие стебли мари или лебеды, вымочить их в ведре с водой, после чего засунуть в мешок с семенами лебеды или льна и выставить на мороз. К стеблям примерзнут налипшие семена. Такие искусственные «обильно плодоносящие» растения выставляют на прикормке, насыпав немного тех же

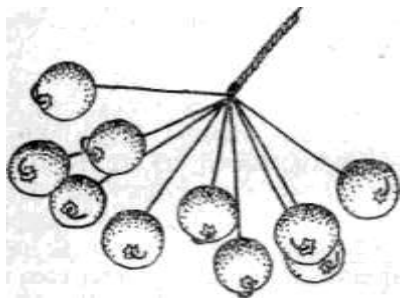

70. Искусственная кисть «рябины».

семян вокруг на снег. Аналогичным образом можно устраивать искусственные корзинки репейника и чертополоха. Для этого, набрав концевые побеги растений с пустыми корзинками, из которых уже высыпались семена, их также намачивают в воде. В пустые корзинки кладут по щепотке смоченных водой семян подсолнечника или конопля и замораживают. Примерзшие семена вместе с ветками растений помещают в ток, а около них на снегу рассыпают немного конопля и семян подсолнечника.

Для привлечения снегирей, шуров, дроздов и свиристелей можно использовать плоды рябины. При этом опять-таки следует помнить, что в годы неурожая рябины снегири и шуры не кормятся ими в природе и соответственно не реагируют па выставленные плоды. Свиристели же, будучи в зимнее время исключительно плодовыми птицами, подлетают почти к любым ягодам. Если нет под рукой рябины, для привлечения свиристелей можно сделать искусственные соплодия «рябины», нанизав на пучок из тонкой проволоки ягоды брусники, клюквы, коринки и т. д. При изготовлении таких пучков проволочку на конце следует загнать. Это не даст возможности птицам быстро стаскивать ягоды и тем самым позволит собрать на месте отлова всю стаю.

Осенние и зимние прикормки очень удобно устраивать около вольер с птицами где-нибудь в саду или на балконе. Внешний вид и крики вольерных птиц всегда привлекают вольных особей, и они быстро научаются кормиться возле них. Рядом с вольерой, если она расположена в саду, целесообразно сразу же устроить ток и установить тайник. С помощью такой прикормки можно регулярно вести выборочный отлов и кольцевание.

При отлове на постоянно действующих прикормках следует как можно реже пугать птиц. Для

этого отлавливать их лучше не каждый день, а один-два раза в неделю, предоставляя возможность в остальные дни птицам безбоязненно кормиться. При отловах сетью надо стремиться к тому, чтобы за один раз подстеречь возможно большее количество особей и тем самым не пугать многократно птиц отловами. При соблюдении этого правила птицы хорошо посещают прикормку.

В зимнее время многие виды птиц, особенно зерноядные, испытывают недостаток в минеральных кормах и гастролитах. Поэтому на местах ловли бывает полезно держать немного крупного песка, дробленого кирпича, битой штукатурки. На такую минеральную подкормку охотно летают все вьюрковые, овсянки, воробьи. Большую потребность в минеральных кормах испытывают зимой клесты. Нехватка солей, которая сильнее всего ощущается в период начала гнездобстроения и откладки яиц, заставляет клестов летать из леса в близлежащие поселки и собирать известь на трубах домов, клевать штукатурку на зданиях. Охотно клесты употребляют в пищу кристаллики соли на шоссеиных дорогах, которые посыпают зимой смесью из соли и песка; наконец, клесты клюют снег, смоченный мочой лосей в лесу или домашних животных у поселков. Все эти моменты зимней экологии могут быть использованы для ловли птиц.

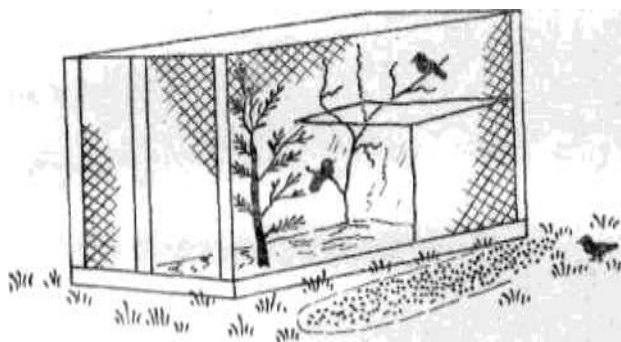

71. Прикормка у вольеры.

Весенний отлов птиц и приучение их к прикормкам имеют целый ряд своих особенностей. Привлечение па зерновые корма эффективно и начале весны — в период начала миграции, пока еще не сошел снег. В это время удается осаживать и быстро приучать к прикормкам помимо зимующих в средней полосе видов птиц Камышевых овсянок, юрков, завирушек, зябликов, жаворонков, скворцов и других. Отличительной чертой устройства весенних прикормок, пожалуй, можно считать необходимость их расположения на проталинах. В эту пору года все птицы предпочитают держаться и питаться на освободившейся от снега почве и потому очень быстро находят насыпанные на проталине корма. Поскольку весной во время миграции на любой территории происходит быстрая смена птиц и они задерживаются на одном месте недолго, 1—5 дней, то птицы не так пугливы и можно не применять те меры предосторожности, к которым приходится прибегать зимой.

Многолетняя практика работы с весенними прикормками показала, что для отлова лучшим временем суток являются послеобеденные и вечерние часы. Дело в том, что в утреннее время идет пролет и птицы оседают на местах кормежки к середине дня. Имитируя поведение местных, уже знающих прикормку особей, пролетные птицы быстро находят источник пищи и к концу дня интенсивно кормятся здесь, пополняя свои растроченные за утренний полет энергетические запасы. Поэтому п вечерние часы на токах обычно скапливается значительное число кормящихся особей, так что за два-три раза удается накрыть тайником до сотни птиц.

Весенние отловы па прикормках очень интересны. В это время птицы одеты в брачный наряд, а попав в неволю, легко берутся за предлагаемый корм и вскоре начинают петь. Кроме того, именно и весеннее время на пролете всегда удается заметить что-нибудь привлекательное: новые виды птиц, любопытные позы тока, невиданные ранее черты поведения. В ток, расположенный на проталине, «на черноту», случайно заходят и такие птицы, которые не могут воспользоваться зерновой прикормкой, но вслед за зерноядными птицами проверяют, нет ли здесь доступной для них пищи. Да и сама весенняя природа доставляет заряд бодрости и прекрасного настроения!

Весенние прикормки могут помочь рано прилетающим видам птиц пережить бескормицу, наступающую при весенних возвратах холодов, сопровождающихся снегопадами. В такие периоды масса птиц гибнет от недоступности пищи и малейший расчищенный участок почвы привлекает огромное число особей. Вряд ли можно советовать ловить птиц в эти периоды, но спасти их — долг любого любителя природы. На прикормку в такое время можно сыпать крупу, класть кашу, остатки от супа, вареную картошку — все это идет в пищу птицам, терпящим бедствие. Примечательно то, что в такие периоды птицы как бы забывают о своей пищевой специализации. Зерно, каши, тертую морковку начинают есть зарянки, трясогузки, чибисы. На токах появляются и другие интересные и осторожные птицы, довольно редко встречаемые в остальное время года: дубоносы, погоньши, бекасы, черныши, обыкновенные горлицы, вяхири и т. д.

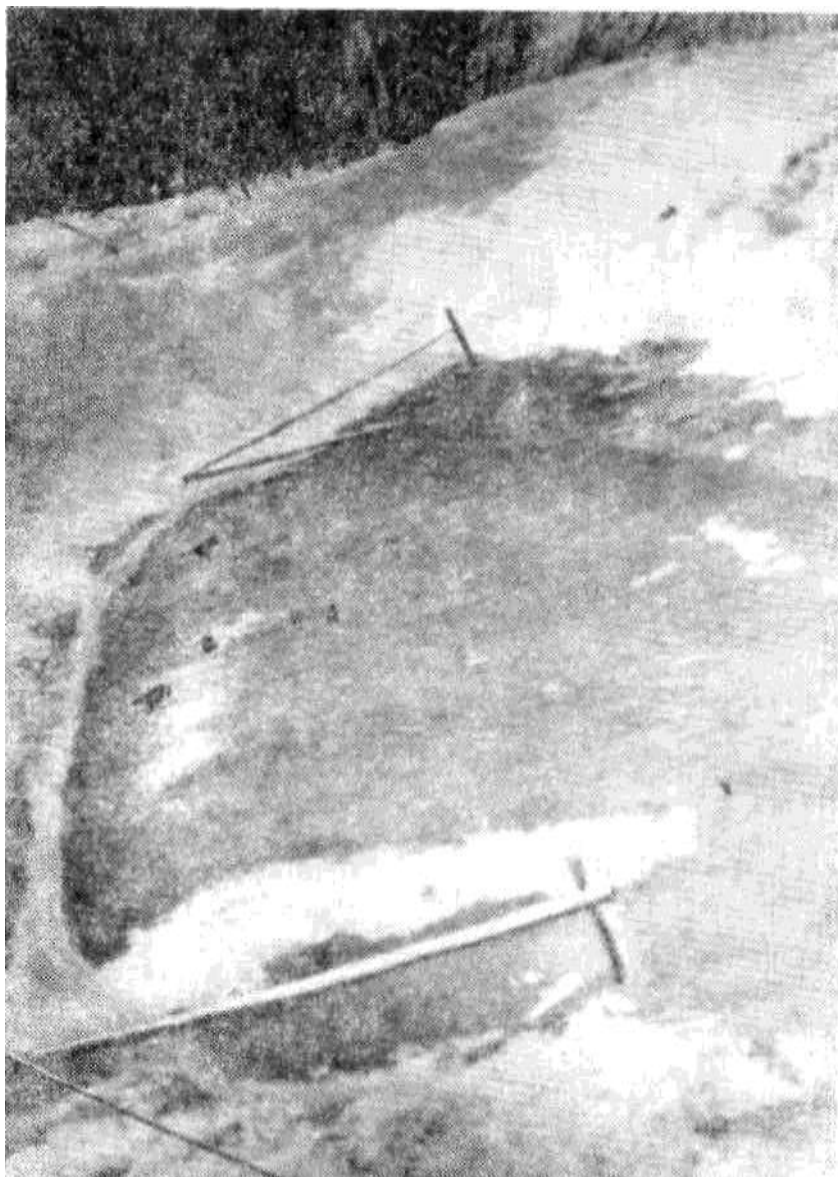

72. Весенняя прикормка на первой проталине. (Фото Г. Носкова).

Зерновые прикормки во второй половине весенней миграции становятся менее эффективными. На них, пожалуй, хорошо реагируют лишь чечевичцы, овсянки да снегири. Кормом для чечевич и снегирей могут служить семена подсолнечника. А прикормки для разных видов овсянок можно делать из проса и канареечного семени.

После стаивания снега обеспеченность птиц кормом значительно улучшается и посещение прикормок из зерна становится как бы не обязательным. Поэтому отлов на прикормках в поздневесеннее и летнее время можно успешно вести лишь в том случае, если вид орудий лова не настораживает птиц. Меньше всего пугает птиц тайник. Однако для результативного лова и такую снасть лучше совсем убрать с глаз кормящихся на току птиц. С этой целью по краю тока целесообразно прорыть канавку с вертикальными сторонами глубиной 10—15 сантиметров. Поставленный тайник тогда целиком погружается в нее, и сидящие на току птицы не видят сеть.

Зерновые прикормки на синиц в лесу в весеннее время хотя и привлекают птиц до середины мая, но, как правило, не могут собрать много особей. Большие синицы, пухляки, лазоревки, сойки, поползни, то есть те виды, которые главным образом и привлекаются зерновыми прикормками в зимние месяцы, весной (уже с марта) начинают распределяться по гнездовым территориям и обычно перестают летать за кормом. Лишь одна-две пары, гнездящиеся в непосредственной близости от кормушки, могут сохранять с ней связь всю весну и лето.

Отлов на корм насекомых птиц обычно принято вести без предварительных прикормок. Однако в том случае, если есть необходимость привлечь на какое-то определенное место куликов, трясогузок, каменок, чеканов, горихвосток и других птиц, весной можно делать прикормки из мучных червей, мотыля, личинок мух.

Наиболее простой и эффективной прикормкой могут служить мучные черви. Чтобы они не

расползались, их нужно поместить в довольно глубокую (не менее 3 сантиметров) чашку Петри или консервную баночку на участке, где держатся птицы. Как правило, птицы находят корм в тот же день и начинают быстро его использовать. Для отлова бывает достаточно поставить баночку с мучными червями в боек или: лучок.

Летние прикормки для птиц могут принести успех в том случае, если ловец является квалифицированным натуралистом, способным замечать детали кормового поведения птицы. Летние прикормки целесообразнее всего устраивать из естественных кормов, типичных для данного сезона в данной местности. В нашей практике хорошие результаты были получены при использовании семян подсолнечника, канареечного семени, проса, цветов и семян одуванчика, метелок с семенами конского щавеля, ягод жимолости, ягод малины, личинок мух и муравьиных коконов. Во всех случаях использования летних прикормок для привлечения и отлова птиц важным условием оказался не столько вид корма, сколько способ его преподнесения. Зерновые прикормки из семян подсолнечника, проса и канареечного семени в летнее время по существу ничем не отличаются по сравнению с таковыми, устраиваемыми весной. Только летом приходится уделять специальное внимание тому, чтобы семена, попавшие на землю, не прорастали во влажную или дождливую погоду. С этой целью их целесообразно в течение 3—5 минут подержать на противне в горячей духовке. На такие зерновые прикормки в первой половине лета (май-июнь) обычно привлекаются чечевицы и овсянки, а во второй (июль-август) — уже очень многие виды зерноядных птиц: зяблики, юрки, снегири, зеленушки, коноплянки, жаворонки и другие.

Очень хорошие результаты были получены нами при использовании для прикормок цветов и семян одуванчика. Этим видом корма в конце весны и начале лета питаются многие зерноядные птицы, прежде всего вьюрковые. На лесных полянках во время цветения одуванчиков уже появляются чижи и чечевицы. На полях около деревьев и на огородах одуванчиком кормятся коноплянки, зеленушки, щеглы. Особенно птицы любят есть созревающие семена растений, находящиеся еще в нераскрытых корзинках. Этими семенами многие вьюрковые выкармливают своих птенцов.

Для того чтобы привлечь птиц семенами или цветами одуванчика на прикормку, лучше всего ее устраивать прямо на том участке местности, где корм находится в изобилии и куда птицы уже привыкли прилетать за ним. В таких местах целесообразно оставить цветы только на току, а в его окрестностях, наоборот, по возможности прополоть все цветущие растения. На прикормке концентрацию цветущих и плодоносящих растений полезно увеличить, собрав вокруг тока особо пышные и привлекательные экземпляры растений и поставив их с корнями в баночки с водой. В результате таких преобразований ток со стороны должен смотреться как ярко выделяющееся на окружающем его зеленом фоне желто-белое пятно. В начале функционирования прикормки полезно среди цветущих растений поставить одну-две маленькие клетки с подсадными чижами или коноплянками. Если погода жаркая и сухая, в ток надо вкопать противень с водой. Птицы через 2 - 3 дня начнут активно посещать прикормку. В это же время можно приступать к их отлову. Следует помнить, что ловля взрослых птиц летом возможна только с их последующим скорым выпуском в том же месте, так как многие из них кормят птенцов.

Ловля на щавель ведется практически теми же способами, но в более позднее время — в июле. На семена щавеля удается ловить чечевиц, а также коноплянок и зеленушек. Чижи в июле в основном уже переходят на питание семенами березы, а потому почти не реагируют на другой корм.

Ягоды жимолости и малины, поспевающие в июле, могут привлечь внимание славков многих видов, горихвосток и чечевиц. Букеты-венички этих ягод следует помещать в баночки с водой. На ток надо поставить до одного-двух десятков таких букетов, чтобы создалось впечатление обильно плодоносящих кустиков этих растений. Ток необходимо делать в местах, где птицы привыкли кормиться этими же ягодами. Растущие вокруг кусты полезно разрядить или обобрать с них по возможности значительную часть ягод. В том случае, если плодоносящие кусты достаточно высоки или образуют сплошные заросли, птиц лучше ловить непосредственно в них, выставляя между кустами паутинные сети.

Прикормка насекомоядных птиц личинками мух может производиться в летнее время. Она дает хорошие результаты для отлова дроздовых, овсянок, трясогузок. Лучше всего прикормки из личинок мух устраивать с помощью крупных рыбин или трупов домашних животных. Выложенные в открытом месте на заранее подготовленной под ток площадке, они быстро привлекают мух, которые откладывают и них яички. Появившиеся в трупах личинки начинают поедаться птицами примерно через 8—10 дней после откладки мухами яичек. Мертвых животных или снулую рыбу надо класть на небольшие металлические решетки, чтобы жуки могильщики и другие трупоядные насекомые не могли погрузить их в почву. Кроме того, их следует привязать к колышкам или накрыть куском крупноячейстой сети, оберегая от ворон, сорок или чаек. Трупы должны быть удалены на расстояние около полуметра один от другого, тогда личинки мух, переползая между ними, будут особенно хорошо привлекать птиц. Отлов насекомоядных птиц на личинки мух удастся не всегда. Иногда птицы очень быстро реагируют на появившийся новый для них источник пищи, но иногда так и не обращают на него внимание. Зато если хоть одна пара начинает таскать личинок своим птенцам, все остальные гнездящиеся в окрестности птицы также реагируют на легко доступный корм.

Удобным кормом для привлечения и отлова околводных птиц, различных куликов, трясогузок, коньков может быть «мотыль» — личинки комаров из семейства Chironomidae. Единственной сложностью преподнесения этого корма является то, что он довольно быстро высыхает на воздухе. В нашей практике мы выкладывали его на прикормках прямо на мокрый ил или песок у самого уреза воды, огораживая пространство вокруг жестяными колечками, нарезанными из консервных банок. Высота этих загоронок должна составлять около 2—3 сантиметров, чтобы их можно было наполовину вдавить в грунт, оставив над поверхностью почвы или воды около 1 —1,5 сантиметра.

Такие загородочки совершенно безбоязненно воспринимаются птицами, которые очень быстро научаются потреблять корм.

Все перечисленные выше виды предварительных прикормок дают возможность приучить птиц к месту отлова и орудиям лова. Они рассчитаны в основном на привлечение птиц, держащихся на постоянном участке обитания. Однако пища может быть использована и для ловли мигрирующих особей. При ловле на пролете корм чаще всего выставляют вместе с подсадными птицами. При этом надо стремиться максимально приблизить внешний вид источника пищи к тому, который птицы привыкли употреблять в данный сезон в природе. Так, в осеннее время, подготавливая ток для отлова снегирей или чечеток, следует устроить как бы «небольшие заросли» из воткнутых в землю кустиков лебеды, мари, крапивы. Напротив, в весеннее время птицы, привыкшие кормиться вытаявшими из-под снега семенами прямо на почве, предпочитают спускаться на землю. Например, весенние стаи чижей охотно слетают на проталины в основании стволов черной и серой ольхи, где всегда скапливается большое количество осыпавшихся за зиму семян этих деревьев.

Непосредственно на корм без подсадных птиц и без предварительного приучения к месту отлова можно ловить некоторых насекомоядных птиц весной сразу после прилета, когда кормовые условия местности относительно бедны. Так, на мучных червей весной удается ловить соловьев, зарянок, пеночек, каменок, чеканов, трясогузок, горихвосток и других птиц. Для того чтобы сделать мучных червей более заметными, их следует навязать в виде гирлянды на ниточку и приподнять над уровнем земли на 5—8 сантиметров. Такие гирлянды можно натянуть внутри бойка или лучка. Орудия лова помещаются на тех участках, где в данное время держатся птицы.

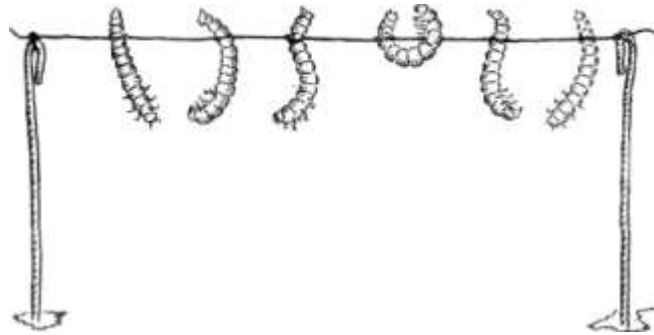

73. Гирлянда из мучных червей

На приманку из пищи хорошо ловятся все виды чаек. Для их отлова лучки с рыбой можно располагать на берегах рек или озер там, где кормятся птицы. Многие плодоядные птицы хорошо реагируют на выставляемые ягоды рябины, шиповника, боярышника. Так, в осенне-зимний период без предварительной прикормки на рябину удастся отлавливать свиристелей, щуров, снегирей, дроздов. Особенно удобным орудием для их отлова оказался шест-хлопушка.

Весьма своеобразные условия ловли на корм складываются в местах массовых скоплений птиц у источников пищи антропогенного происхождения. Здесь, как правило, наблюдаются огромные концентрации довольно большого числа видов. Такие скопления можно встретить во многих населенных пунктах и в городах около свалок бытового мусора, мусороперерабатывающих заводов, на иловых площадках водоочистных сооружений, возле боен и мясокомбинатов, в окрестностях рыбоперерабатывающих комбинатов и около рыбоконсервных заводов, рядом с зерноскладами и элеваторами, у мыловаренных заводов и у зверосовхозов, почти во всех животноводческих совхозах, возле свиноферм и птицефабрик. В зависимости от вида доступного птицам корма и способа его добычи возникают весьма разнообразные возможности для их ловли. Во всех конкретных случаях приходится подбирать соответствующие орудия и тактику лова. Обычно можно воспользоваться либо тайником, либо стреляющими сетями, либо паутиными сетями, либо одним из вариантов конусных ловушек.

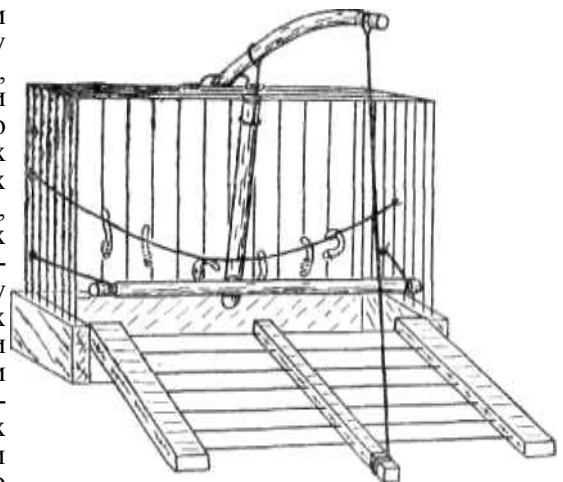

74. В бойке гирлянду из мучных червей закрепляют возле задней стенки.

При этом следует помнить, что при ловле необходимо учитывать уже сложившийся у птиц стереотип добывания корма в данных условиях. Так, при отлове паутиными сетями приходится сначала выявить наиболее удобное и часто посещаемое укрытие, куда птицы летят отдыхать или прятаться при опасности, покидая место кормежки. Чаще всего таким укрытием служат кусты, кроны деревьев или густые заросли сорняков вокруг свалки. Следует специально обратить внимание на то, что паутиные сети должны располагаться не рядом с теми присадами, на которые садятся птицы, а на расстоянии 2—3 метра, где они еще сохраняют максимальную скорость полета. В то же время сеть должна проектироваться на темный фон присады, где она будет менее всего заметна.

Отлов тайником можно рекомендовать в том случае, если птицы привыкли к быстрым и частым изменениям внешнего вида источника корма (какие, например, происходят на действующих

свалках), а условия позволяют поставить тайник (имеется ровная площадка, привозящие мусор машины не сломают и не разорят его и т. д.).

Наконец, конусную ловушку выставляют в тех случаях, если корм сосредоточен на небольшой площади и его можно накрыть этой ловушкой. Подобные ловушки с «воротиками» целесообразно также устанавливать поперек уреза воды на отстойниках иловых площадок. Тогда кормящиеся здесь в массе кулики и белые трясогузки будут часто заходить внутрь ловушек.

В заключение хочется еще раз напомнить, что успех в использовании пищи для привлечения и отлова птиц целиком зависит от способности птицелова подметить особенности кормодобывания того или иного вида в данной местности.

Ловля хищных птиц. Как известно, большинство видов отряда дневных хищных птиц сильно сократило свою численность, а потому отлов хищников в любительских целях запрещен законодательством нашей страны. Ловят их орнитологи-профессионалы для кольцевания, разведения в неволе и решения других специальных задач.

Отлов хищных птиц основан на использовании их жертв в качестве приманок и является одним из вариантов ловли на корм. Следует отметить, что хищники, то есть птицы, употребляющие в пищу других, более мелких животных, всегда очень бурно реагируют на свою добычу. В момент охоты хищная птица сосредоточивает свое внимание на поведении жертвы и почти не замечает окружающих ее предметов. При этом чем больше необычного, неестественного в поведении потенциальной добычи, тем активнее реагирует нападающий на нее хищник. По-видимому, такая реакция объясняется жизненным опытом птицы, которая уже сумела узнать, что жертв, ведущих себя не так, как все остальные, добыть легче: ими чаще всего оказываются раненые, больные или запутавшиеся в траве особи. Этой особенностью поведения хищников во время охоты объясняется относительная простота их отлова.

Ловить хищных птиц лучше всего на осеннем или весеннем пролете. Для их отлова можно использовать в качестве приманки живую птицу некрупных размеров — чижа, чечетку, синицу, воробья. Подсадных птиц следует поместить в маленькую клетку — барашек и эту клетку накрыть еще одной клеткой большего размера без дна или туго обтянуть матерчатой сетью, чтобы уберечь их от когтей в момент нападения на добычу. Ястребы и сычи нередко уносят барашек вместе с птицей на значительное расстояние. Чтобы избежать этого, клетки с подсадной птицей надо привязывать к кольшкам или другим предметам. В качестве орудий лова на хищников могут быть использованы различного рода автоматические ловушки (лучки, шести-ловушки и т. д.), тайник или паутинные сети с достаточно крупной ячейей.

Ловля на воду. Хорошие результаты может дать ловля птиц на воду в летние месяцы в степных и лесостепных районах, где они пользуются ограниченным числом водоемов, летая пить и купаться на маленькие озера, родники, пруды, созданные людьми для водопоя скота. У таких водоемчиков всегда можно приспособиться ловить птиц паутинными сетями или тайником.

Особенно удачной бывает ловля во второй половине лета на небольших прудах, окруженных кустами или невысокими деревьями. Располагая паутинные сети поперек основных путей полета птиц к ним, удастся отлавливать самые разнообразные виды воробьиных, голубей, горлиц, дятлов.

Отлов птиц на воду может с успехом применяться и при создании небольших искусственных водоемчиков. Ими можно привлечь птиц не только летом в засушливой местности, лишенной естественных источников питья, но и поздней осенью при первых заморозках, когда еще не выпал снег. Даже зимой при наличии устойчивого снежного покрова большинство птиц предпочитает пить воду, а не заглатывать снег. Все это позволяет использовать воду для отлова птиц во многих районах страны и в разные сезоны года. Лучшие результаты при ловле на воду нами были получены в Крыму и в предгорьях Тянь-Шаня в летние месяцы и в период предзимья в Ленинградской области и в Якутии.

Для сооружения летних искусственных водоемчиков следует выбрать такие места, где птицы уже привыкли пить в весеннее время и после дождей летом,— это пересыхающие «ставки», лужи, пруды и русла речек. В подобных местах птицы регулярно появляются в жаркий и сухой сезон и как бы проверяют наличие воды.

Водопой лучше организовать на площадке, где впоследствии будет удобно поставить тайник или паутинные сети. Наиболее простой способ устройства водоема состоит в расчистке тока под размеры устанавливаемого в дальнейшем тайника и выкапывании в центре его ямки прямоугольной формы размером 60 на 25 сантиметров и глубиной 6—8 сантиметров. Землю из этой ямки целесообразно не разбрасывать, а аккуратно уложить вокруг. В ямку кладут прямоугольный кусочек полиэтиленовой пленки (разумеется, без дыр) размером 80 на 45 сантиметров, а наружные края присыпают заготовленной землей. Такой водоем будет вмещать ведро воды, и его относительно легко поддерживать, добавляя воду ежедневно и даже реже в зависимости от сухости и температуры воздуха.

К искусственному водоемчику птиц сначала лучше приучить, давая им несколько дней возможность беспрепятственно летать пить воду и купаться. После этого можно начать отлов. Поскольку устройство таких водоемчиков достаточно простое, их можно изготавливать в значительных количествах и проводить массовое кольцевание на обширных площадях. Опыт показал, что в степной местности воробьиные птицы могут летать на водопой к вновь появившемуся водоему на расстояние до 4—5 километров, а голуби, шурки, рябки проделывают и больший путь.

На воду можно ловить птиц и без предварительного приучения к месту водопоя. В этом случае для заманивания птиц на облавливаемое пространство целесообразно сочетать воду и подсадных птиц. Такой прием дает хорошие результаты при ловле мигрантов на территории, относительно

бедной доступными для питья водоемами. Поскольку в этом случае у птицелова возникает потребность собрать одновременно около водоемчика возможно большее число особей, то разумно несколько затруднить им непосредственный доступ к хорошо заметной воде и тем самым не предоставлять возможность поочередно и быстро утолить жажду всей стае. Это, в частности, достигается сооружением крутых бортиков, чтобы до поверхности воды птицы не могли дотянуться. Подлетев к такому водоему, птицы начинают перепархивать с одного его края на другой, пытаясь утолить жажду, но не сумев напиться, они не отлетают от водоема, а собирают вокруг себя и других членов стаи, тем самым давая возможность за один раз накрыть сеткой большое число особей.

Аналогичным образом устраивают водоем и ведут отлов при первых заморозках. В это время вольные птицы, не имеющие достаточного опыта в отыскании доступных источников питья, очень охотно подлетают к искусственным водоемам на крики подсадных птиц. При первых заморозках полезно взять с собой в термосе немного горячей воды и в момент подлета стаи к току вылить горячую воду в водоемчик. Заметив поднимающийся от воды пар, птицы в подавляющем числе случаев спускаются к нему.

Наконец, своеобразным способом ловли, связанным с использованием воды, является ловля на побережьях с песчаными пляжами и грязевыми отмелями. В таких местах у уреза воды всегда концентрируются птицы, собирающие различных мелких насекомых, а также других беспозвоночных и их личинки. Здесь без подсадных и специально организуемой предварительной прикормки удается ловить куликов, трясогузок, коньков.

Основная сложность состоит в точности выбора места для установки снасти, в необходимости устройства укрытий для птицелова и предохранения орудий лова от намокания, наносов ила и водных растений. Участок для отлова лучше всего определять по количеству следов или ямок, остающихся при зондировании почвы клювом. Тайник или иное орудие лова следует устанавливать в пунктах наибольшей концентрации следов. В качестве снасти для отлова птиц в подобных местах хорошо зарекомендовали себя тайник и различного рода конусные ловушки. Повидимому, в этих же условиях могут быть использованы и стреляющие сети. Наш опыт применения лучков оказался малоуспешным, так как нередко приводил к гибели птиц либо от хищников (прежде всего ворон), либо от намокания. Кроме того, колебание уровня и волнение воды нередко захлопывали лучок.

Устанавливая тайник, необходимо расположить его так, чтобы избежать заносов илом, песком и другими выбросами, поскольку намокшая и грязная сеть не может быть быстро переброшена. В то же время сеть должна накрывать пространство у самой кромки воды. Поэтому тайник приходится укладывать на берегу параллельно урезу воды на расстоянии длины сошек. Плохо, что при такой установке тайника птицам, прежде чем попасть на облавливаемое пространство, приходится перешагивать через сошки и подлезать под веревку оттяжки или перелетать через нее. Боевая веревка, отходящая под углом в 25—30 градусов к линии сети, уходит своим концом в воду. Отсюда следует, что птицелов либо должен сам стоять в воде, либо дергать за конец веревки, пропущенной через специально забитый в воду кол, позволяющий изменить угол приложения силы. И в том и в другом случае практически невозможно избежать намокания веревки, что приводит к ее излишнему вытягиванию и снижает резкость и быстроту перекидывания сети в момент рывка. Поэтому иногда сеть устанавливают перпендикулярно линии берега. Для того чтобы отлавливать птиц около уреза воды, заднюю половину тайника, заднюю сошку и кол для оттяжки сдвигают в воду. Чтобы не погружать в воду заднюю половину сети, ее укладывают на доске (или бревне), переднюю часть которой прикапывают на берегу под сетью.

На берегу тайником целесообразно производить отлов вдвоем. Один человек должен дежурить у конца боевой веревки, в то время как другой потихоньку загонять птиц на ток, осторожно передвигаясь вдоль берега.

При установке конусных ловушек «ворота» для входа птиц следует расположить по обеим сторонам ловушки на удалении 10—20 сантиметров от уреза воды в направлении берега, а за пределами ловушки натянуть направляющую стенку из сети и перегородить ею путь в обход.

Ловля на строительный материал. Во время устройства гнезд многие воробьиные птицы испытывают потребность в дефицитном строительном материале. Таковым может быть перо других птиц, шерсть млекопитающих, вата, кусочки папиросной бумаги, нитки и мелкие обрывки тряпок. Материалы подобного рода следует приносить в места, где идет интенсивное сооружение гнезд. Строительный материал надо делать как можно более заметным. Так, кусочки ваты, пучки шерсти или конского волоса лучше всего располагать над землей с помощью проволоки. При ловле на перья предпочтительнее использовать белые или светлые контурные перья домашних птиц, закрепляя их согнутой пополам соломиной, чтобы с места отлова их не уносил ветер.

В качестве орудий можно применять тайник, самые различные автоматические ловушки, а для ловли мухоловок и ласточек — петли из капроновой лески. При работе с петлей лучше всего воспользоваться белыми контурными перьями кур длиной 5—10 сантиметров. Перо укрепляют таким образом, чтобы его очин висел вниз и находился в центре петли. Для прикрепления пера к леске используют маленький кусочек пластилина. Петли выставляют на тонкой мягкой проволоке на высоте 20—30 сантиметров над землей. Проволока должна легко сгибаться под тяжестью птицы, чтобы петля не могла ей повредить. Применение петель и всех автоматических ловушек нужно вести под непосредственным наблюдением птицелова, так как попавшая птица должна быть после осмотра и кольцевания сразу же выпущена на волю.

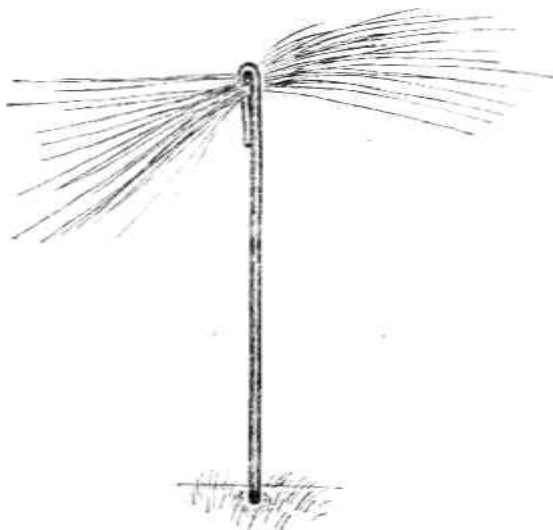

75. Приманка из пучка конского волоса.

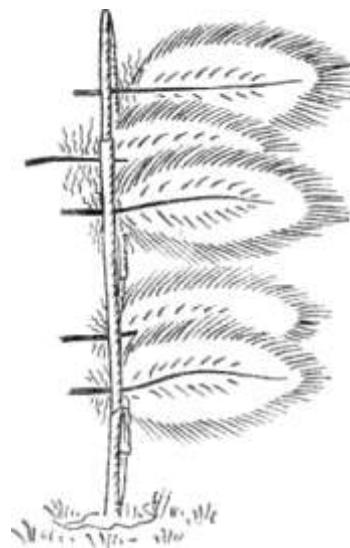

76. Перья, скрепленные согнутой вдвое соломинной.

В разгар гнездостроительной деятельности эта форма ловли может быть очень результативной. Она позволяет относительно быстро и без особых хлопот вылавливать немалый процент гнездящихся особей большинства видов воробьиных. Однако рекомендовать ее можно только профессионалам-орнитологам в целях проведения работ по мечению местных птиц. Этот способ хорош и тем, что отлов происходит на значительном удалении от строящегося гнезда и тем самым ликвидирует опасность его оставления. В то же время ловля на строительный материал дает возможность поймать и пометить особь на одной из самых ранних стадий цикла размножения, что позволяет в дальнейшем провести детальное исследование всех последующих особенностей гнездовой жизни.

Надо только постоянно помнить, что в период сбора материала для строительства гнезда многие самки имеют в яйцеводах почти сформированные яйца и поэтому требуют очень аккуратного обращения с ними. Оставшись без присмотра в какой-нибудь автоматической ловушке на долгий срок, птица может потерять партнера по паре, что приведет к гибели гнезда. Пытаясь вылезти, она может разбить яйцо в яйцеводе, или ей придется отложить его прямо в ловушке. Все это заставляет быть предельно внимательным и предполагает очень бережное обращение с отлавливаемыми птицами.

Отлов в убежищах. Дупла, норы, трещины скал, отверстия в стенах домов и различных бетонных сооружений, -искусственные гнездовья (скворечники, синичники, гоголятницы), колпаки уличных светильников и другие самые неожиданные укрытия (например, почтовые ящики в дачной местности) многие виды птиц используют как места гнездования, ночевки или как прибежище от зимней стужи. В этих убежищах можно отлавливать птиц с целью кольцевания, применяя всякого рода приспособления. В разные сезоны года в укрытиях удается ловить достаточно широкий набор видов птиц: некоторых уток-дуплогнезdnиков (мандаринку, каменушку, гоголя, крохалей), крякву, нередко занимающих ниши, норы и дупла уток-норников (пеганку и огаря), мелкие виды соколов, изредка поселяющихся в полудуплах и специальных дуплянках (кобчиков, пустельгу), чистиков, голубей, мелкие виды сов (сычей, совок, неасытей, сипуху), стрижей, зимородков, шурок, сизоворонку, удода, все виды дятлов, а из воробьиных — ласточек, мухоловок, синиц, пищух, поползней, воробьев, скворцов, галок. Большинство из перечисленных видов птиц использует дупла и полудупла как места гнездования, а потому отлов их приходится производить либо в период выбора места для гнезда, либо уже на гнезде с кладкой или птенцами.

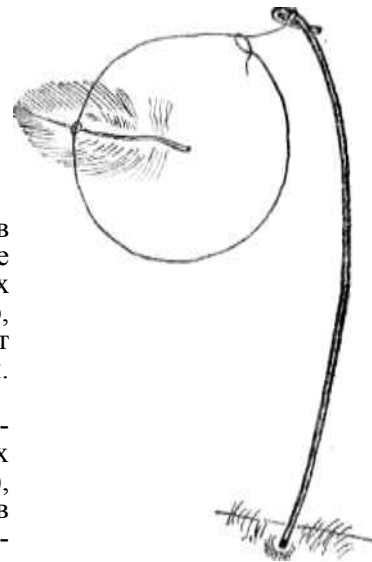

77. Перо, прикрепленное к петле

При отлове птицы во время выбора ею укрытия, то есть в первое посещение дупла или другого гнездовья, данная особь почти всегда покидает это убежище и не гнездится в нем. Однако отлов не приступившей к размножению особи снимает вопрос и об оставлении ею кладки. Кроме того, в одном убежище удается, как правило, поймать несколько птиц, пытающихся загнеститься в данной местности. Поэтому при отлове до начала гнездования следует помещать автоматические ловушки в каком-либо одном из выставленных неподалеку друг от друга гнездовий. Выбирая место размножения, птицы обследуют большую часть расположенных поблизости гнездовий, а потому рано или поздно попадают в одном из них. Такой способ отлова в период выбора места гнезда имеет и то преимущество, что птица кольцуется в начале гнездового периода. Это дает возможность вести наблюдения за меченой особью на протяжении всей гнездовой жизни.

Отлов птиц в дуплах и других убежищах во время насиживания кладки всегда сопряжен с опасностью оставления ими гнезда. Поэтому птицу в дупле лучше ловить в тот период, когда птенцы станут достаточно взрослыми и будут активно выпрашивать корм, издавая призывные крики.

Естественно, что отлов в убежищах на гнездах с птенцами возможен только при птенцовом типе развития, то есть тех видов, птенцы которых не покидают гнезда сразу же после вылупления, как, например, это делают все утки. У подавляющего большинства видов родители никогда не бросают птенцов. Исключение из этого правила составляют лишь голуби. Пойманные в дупле с птенцами клинтухи или в трещинах скал скалистые голуби очень часто прекращают заботиться даже о взрослых птенцах.

Для отлова птиц у гнезд можно использовать самые различные автоматические ловушки, описанные выше, однако, с нашей точки зрения, лучшим является какое-либо приспособление, закрывающее леток с помощью нитки вручную. Это позволяет сразу же вынуть отловленную особь, не давая ей долго оставаться внутри дупла. Вынимать пойманную птицу из гнездовья непосредственно рукой, снимая крышку или отодвигая подвижную стенку, не следует, это слишком пугает птиц. Кроме того, возникает опасность, что птица проскользнет в щель и вылетит в момент приподнимания крышки. Наконец, птицы, имеющие острые когти (хищники, совы, стрижи), уже будучи схвачены рукой в гнезде, сопротивляясь, цепляются лапами за гнездо и могут повредить кладку или птенцов.

Самый надежный и щадящий способ, на наш взгляд,— выгонять пойманную в гнездовье птицу в приставленную или подвешенную у входного отверстия маленькую клетку. Дятлы и воробьиные обычно сразу же выскакивают в приставленный барашек, как только птицелов открывает леток. Стрижи, зимородки, шурки, сизоворонки, удоы, сычи имеют привычку затаиваться в норе или дупле, когда к отверстию подставляют клетку. Поэтому бывает целесообразно подвесить ее у входа и оставить на некоторое время. К летку дуплянок, синичников и дупел клеточку лучше всего привязывать, обматывая прочной бечевкой ствол дерева, чтобы влетевшая птица не сдвинула ее и не могла освободиться до подхода птицелова. Укреплять клеточку около нор удобно, втыкая в грунт две длинные проволочные спицы с крючками на конце. Длина таких спиц должна составлять около 30 сантиметров, чтобы они крепко прижимали клетку к грунту.

Неясыти, совки, а также большинство видов уток обычно затаиваются на гнезде, прижимаясь ко дну гнездовья, и их очень трудно заставить перелететь в клетку. Поэтому их бывает целесообразно вообще не снимать с гнезда и кольцевать прямо на месте. Птицу накрывают темной тряпкой, прижимают ко дну гнездовья кистью левой руки, этой же рукой находят одну ногу, оттягивают ее слегка назад, а правой надевают и зажимают на ноге кольцо. Даже утки (гоголи, крохали), кольцуемые на кладках таким образом, редко бросают свои гнезда.

Для отлова и кольцевания ласточек-береговушек, гнездящихся большими колониями в обрывах рек и песчаных карьеров, удобнее всего оказались паутинные сети, которые спускают в растянутом состоянии на шестах с вершины обрыва. Сотрудники Окского заповедника ежегодно кольцуют так тысячи птиц на песчаных обрывах Оки. Лучшее время для кольцевания — период вылета подросших птенцов из гнезд. В это время могут быть отловлены как взрослые, так и молодые птицы, которые несколько дней после вылета и возвращаются на отдых и ночевку в свои норы.

Для отлова птиц, ночующих в дуплах, во внегнездовой период, можно использовать те же приемы и орудия лова, что и на гнездовании. В средней полосе Советского Союза и осенне-зимний сезон таким образом удается ловить дятлов, домового и воробьиного сычей, синиц, пищух, поползней, воробьев. Для отлова дятлов оказалось самым удобным применение небольшого сачка на длинной палке. Найдя дупло, где ночует дятел, и дав ему вечером влететь в него, уже в глубоких сумерках можно подойти осторожно к дереву и накрыть дупло сачком.

Остальные виды птиц, кроме воробьев, лучше переносят установку автоматических ловушек на летках убежищ и хорошо ими отлавливаются. Воробьи обычно ночуют парами, а в большие морозы залезают по несколько штук в одно укрытие. Поэтому их отлов различными приспособлениями, захлопывающими одну особь, не эффективен и нарушает возможность установить состав пар или группировок. Кроме того, они достаточно осторожны и не залетают в укрытие после изменения внешнего вида летка. Поэтому при отлове воробьев хорошие результаты дало применение переносных паутинных сетей. После того как удалось убедиться, что воробьи залетели на ночлег (зимой чаще всего они ночуют в щелях зданий за наличниками окон, в карнизах), уже в сумерках па двух шестах растягивают паутинную сеть и двое ловцов подносят ее в таком состоянии к месту ночлега, преграждая птицам путь к вылету. А дальше достаточно легкого шума или прикосновения к убежищу, чтобы птицы быстро выпорхнули и запутались в сетке. Следует помнить, что из всех отлавливаемых в убежищах птиц воробьи спят наиболее чутко и малейший шорох вынуждает их преждевременно покидать место ночлега. Поэтому все предварительные работы по отлову воробьев и растягивание сети надо проводить очень осторожно.

Использование направленности передвижений. В любой местности есть участки, к которым тяготеют птицы, и есть такие, которые почти не посещаются ими. Если внимательно присмотреться к поведению обитателей леса, то можно увидеть, что вдоль опушек, просек, дорог, на границе болот или вдоль берега реки всегда бывает во много раз больше птиц, чем в сплошных лесах, на однообразных обширных болотах или в открытых полях. Такое стремление птиц использовать для жизни в первую очередь «пограничные условия» получило название у орнитологов «опушечный эффект».

Кроме того, и на своих участках обитания любая особь придерживается обычно каких-то излюбленных пунктов и передвигается между ними по определенным маршрутам. Представьте себе, что вы попали на небольшую поляну. По краям ее растут кусты и отдельные невысокие деревья. Кругом поют, кричат, летают разные птицы. Вы притихли и встали за ближайший ствол. Прошло 10—20 минут, и жизнь обитателей поляны, потревоженная вашим появлением, начинает входить в свою колею: птицы снова собирают насекомых для своих птенцов, греются на солнышке, поют на любимых присадах. Посчитайте для интереса в течение часа, сколько раз птицы садятся на разные кусты, сколько раз перелетают между ними. Вы сразу же обнаружите излюбленные птичьими «дороги», предпочитаемые присады и такие «закоулки», в которых птиц почти не бывает. Перед вами откроется удивительная способность пернатого населения находить именно ту самую привлекательную ветку, на которой нравится петь всем птицам, ту крону, в которой всем обитателям приятно ловить насекомых, тот куст бузины, на котором «самые вкусные» ягоды, те наиболее густые заросли, куда всегда можно шмыгнуть от ястреба. Эту особенность птиц — стремление передвигаться по

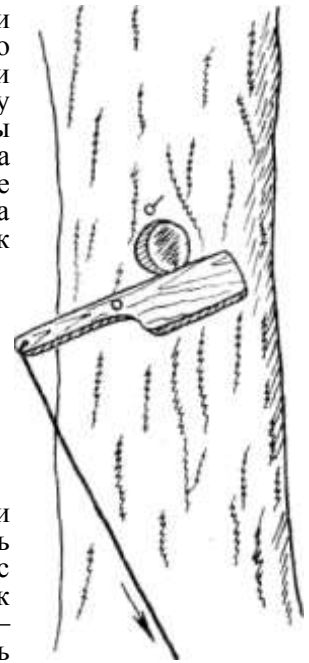

78. Наиболее простой способ ловли птиц, в дупле — закрывание летка дощечкой (по: R. Fischer, 1944).

определенным дорогам и присаживаться в определенных кронах — можно использовать для отлова.

Наиболее совершенным, простым и результативным орудием ловли, основанным на предпочтении птицами каких-то конкретных путей следования, стали паутинные сети. Их можно выставлять по одной и по несколько штук в ряд, перегораживая ими значительные площади. При установке паутинных сетей располагать их надлежит на некотором расстоянии от тех кустов и крон, в которые чаще всего влетают птицы, как бы перегораживая ими невидимые основные птичьи пути. Птицы гораздо чаще попадают в сеть на влете, чем на вылете из куста, поэтому ее следует располагать с той стороны кустов, с которой влетают птицы. Сеть менее заметна, если целиком проектируется на крону дерева. Устанавливают ее с небольшим наклоном в сторону, противоположную главному направлению влета. Тогда, ударившись о сеть и падая вниз, птица попадает в расположенный ниже карман, а не мимо него. Наконец, необходимо помнить, что при отловах в гнездовой период все птицы через один-два дня уже знают то место, где установлена сеть, и начинают избегать ее. Поэтому паутинные сети при отлове местных птиц время от времени надо переставлять. Удачно поставленная сеть отлавливает за один-два дня 30—40 особей.

Роль «направляющих линий», то есть особенностей микроландшафта, еще более возрастает при миграционных передвижениях. В периоды весенних и осенних миграций вдоль берегов морей, крупных рек и озер нередко формируются мощные потоки летящих птиц. В таких местах их можно ловить, используя паутинные сети или устанавливая специальные ловушки больших размеров, устроенные по типу верши или постепенно сужающегося конуса. Самое широкое распространение получили два типа ловушек: гельголандская ловушка и большая рыбачинская.

Ловушки первого типа устанавливаются в местах, где пролет птиц идет низко над землей, по кустам или невысоким деревьям. Передвигаясь среди них, птицы не замечают сетчатых стенок ловушки и оказываются внутри нее. Стремясь сохранить направление своего движения, они попадают в узкую часть, так называемый коридор, откуда им препятствуют вылететь обратные ложные стенки. Из коридора через конус мигранты попадают уже в приемную камеру. Размеры гельголандской ловушки обычно составляют около 4—5 метров в высоту, до 30 в длину и 10—20 метров в ширину. В передней части ловушки устраивается так называемая зона привлечения: устанавливаются клетки с подсадными птицами, развешиваются ветки с ягодами и венчики из веток с семенами. Это значительно увеличивает результативность работы ловушки.

Большая ловушка рыбачинского типа была изобретена и впервые установлена на Куршской косе Балтийского моря на орнитологической станции АН СССР. Идея ее создания принадлежит Я. Я. Якшису. При активной помощи директора станции Л. О. Белопольского и сотрудника станции В. Эрика Я. Я. Якшису удалось воплотить эту идею в жизнь в 1958 году. В первый же год работы ловушкой было поймано около 40 000 птиц — результат превзошел все ожидания. С тех пор большие ловушки прочно удерживают первенство среди других орудий массового лова и используются в разных точках нашей страны. Всего сейчас в Советском Союзе установлено свыше 30 таких ловушек. Их число будет расти по мере расширения исследований по изучению миграций птиц.

Большая рыбачинская ловушка представляет собой конус весьма солидных размеров, повернутый входными воротами навстречу основному потоку летящих птиц. Ловушки устанавливаются в тех местах, где плотность мигрантов всегда очень высока: на берегах крупных водоемов или в ущельях и на перевалах гор. Часть летящих птиц попадает в эту ловушку, но поскольку входные ворота достаточно велики, они первоначально не воспринимают ее как закрытое пространство и продолжают двигаться вперед к постепенно сужающемуся коридору.

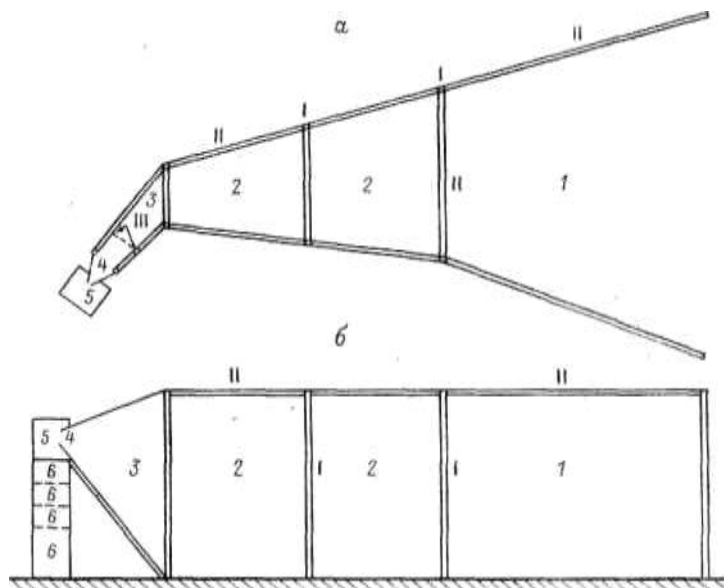

79. Схема ловушки гельголандского типа (по: В. Дольник, В. Павский, 1976).

a — вид сверху; *б* — вид сбоку. *I*, *II* — вертикальные и горизонтальные рей; *III* — дверь. *1* — незакрытая сетчатым потолком часть ловушки; *2* — закрытая потолком часть; *3* — коридор; *4* — конус; *5* — приемная камера; *6* — съемные накопители птиц.

Проникнув в коридор и пытаясь выбраться наружу, птицы летят вдоль боковых стенок ловушки и натываются на ложные боковые полустенки, преграждающие им путь. Поэтому они постепенно все дальше продвигаются к приемной камере, пока не оказываются в ней.

Большие ловушки явились незаменимым орудием отлова воробьиных и других сухопутных птиц (дятлов, ястребов, голубей, кукушек). То обстоятельство, что ими ловят в определенные периоды года только передвигающихся птиц, позволяет изучать сам процесс миграции: видовой состав мигрантов, сроки появления того или иного вида, соотношение разных возрастных и половых групп у летящих птиц, их упитанность, размеры, состояние оперения, популяционную принадлежность и т. д. Большие ловушки позволили объективно оценить соотношение сроков миграции со сроками других сезонных явлений годового цикла: размножения, линьки, зимовки и со сроками рождения. Они дали возможность понять, каковы различия в годовых циклах у особей из более северных и более южных частей ареала, летящих в разное время. С помощью больших ловушек удалось по существу установить и охарактеризовать явление летних миграций воробьиных птиц — передвижения, наблюдаемые у многих видов в летние месяцы, когда идет еще массовое гнездование. Наконец, большие ловушки, ежегодно производящие отлов в одном и том же месте, в одни и те же сроки, дали возможность достаточно объективно осветить целый ряд вопросов, связанных с динамикой численности того или иного вида, влиянием внешних факторов среды на протекание миграционной активности. Все это позволяет без преувеличения считать появление больших ловушек новой эпохой в изучении миграций птиц.



80. Янис Якшис — автор первой большой ловушки.
(Фото Д. Люлеевой),

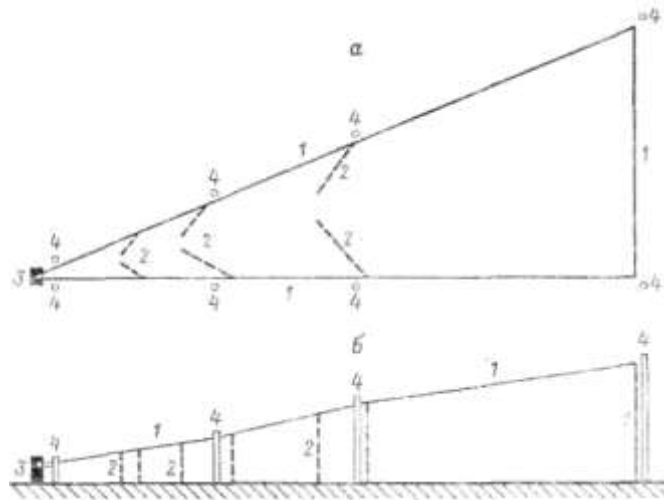

81. Схема большой ловушки рыбачикского типа (по: В. Дольник, В. Паевский, 1976).
a — вид сверху; *б* — вид сбоку. / — основной контур; 2 — ложные стенки; 3 — приемная камера; 4 — столбы, на которых растягивается ловушка.

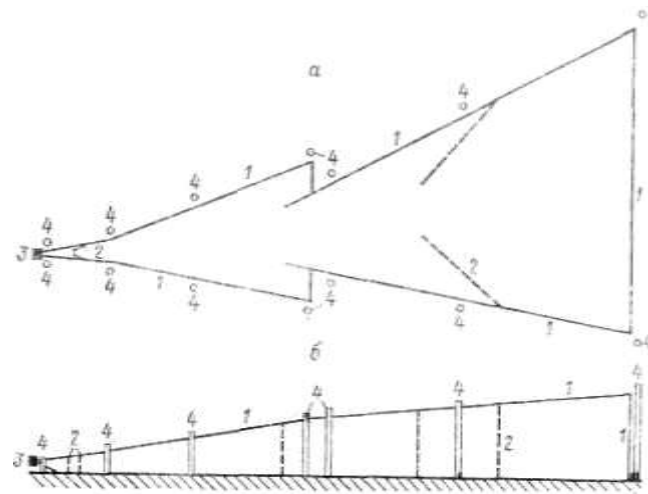

82. Схема большой ловушки, усовершенствованной В. Б. Зиминым. *a* — вид сверху; *б* — вид сбоку.

Ловушки как гелголандского, так и рыбачинского типов продолжают постоянно совершенствоваться и видоизменяться. Пожалуй, чаще всего варьируют их размеры. Наиболее крупной из них в настоящее время должна считаться ловушка, установленная в Литовской ССР на орнитологической станции в Вентес-Рагаз. Ее длина превышает 100 метров. Высота входных ворот составляет около 25 метров. Ширина входа — около 70 метров. Вся эта ловушка крепится на металлических мачтах-опорах, а поднимается и опускается с помощью мощных электромоторов. Очень солидные размеры литовской ловушки и большая масса ее привели, однако, и к нежелательным последствиям — огромной парусности. Поэтому во время сильных ветров ловушку приходится опускать. Но ведь именно в ветреную погоду птицы и летят низко и могли бы особенно хорошо ловиться!

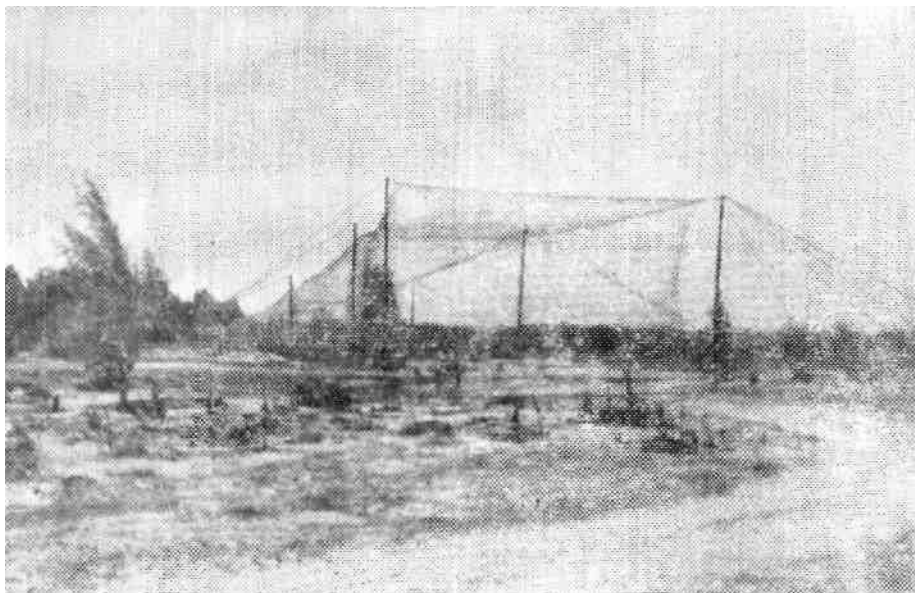

83. Большая ловушка рыбачинского типа на Ладожском стационаре в Гумбарицах-
(Фото Г. Носкова).

Иной путь в совершенствовании большой ловушки избрали казахские орнитологи. Массивные и тяжелые опорные столбы они заменили легкими полыми трубами из дюраля. Для изготовления самой ловушки стали использовать очень тонкую дель. Все это позволило относительно быстро и просто передвигать ловушку с одного места на другое в зависимости от хода пролета и целей отлова.

Ловушки, установленные для ловли птиц в деревне Гумбарицы на Ладожском озере, как и гельголандские ловушки, имеют так называемую зону привлечения. Внутри ловушек, в их передней части, построены вольеры, в которых постоянно живут подсадные птицы. Специальная конструкция этих вольер позволяет манным птицам прятаться от ветра, дождя или снега в укрытия. В каждой из таких вольер содержится до 20—30 особей разных видов, что дает возможность с их помощью выявлять и отлавливать редких или просто интересующих орнитологов птиц. Около вольер с подсадными птицами устроены тока где прикармливаются и периодически отлавливаются привыкшие к кормушкам особи.



84. Зяблики в большой рыбачинской ловушке.
(Фото Г. Носкова).

Прямо на вольерах устанавливаются ловушки для отлова хищных птиц. Да и без них ястребы, совы, серые сорокопуты, пытаясь поймать манных птиц в вольерах, часто залетают в ловушку! Большие и гельголандские ловушки являются, конечно, средствами массового отлова и

используются только орнитологами-профессионалами для кольцевания и анализа миграций птиц. Совершенно недопустима их установка ловцами-профессионалами и заготовителями для зоомагазинов. Недопустима и потому, что при ловле этими ловушками теряется элемент спортивности, азарта, активного участия в ее процессе, то есть те основные притягательные свойства, ради которых следует возрождать ловлю птиц. Кроме того, большие ловушки слишком добычливы и не должны служить средством обогащения ловца-одиночки за счет природы. Наконец, столь массовый промысловый отлов несомненно приведет к излишней и неоправданной гибели птиц.

Ловля ворон. Среди воробьиных вороны — самые сообразительные птицы. Поэтому ловля ворон сопряжена с большими трудностями и требует особого подхода.

Ловля взрослых птиц, обитающих на своем постоянном участке, бывает настолько сложна, что практически невозможна без специального изучения особенностей поведения данной пары. Их отлов целесообразнее всего организовать на специальных прикормках. Привыкших

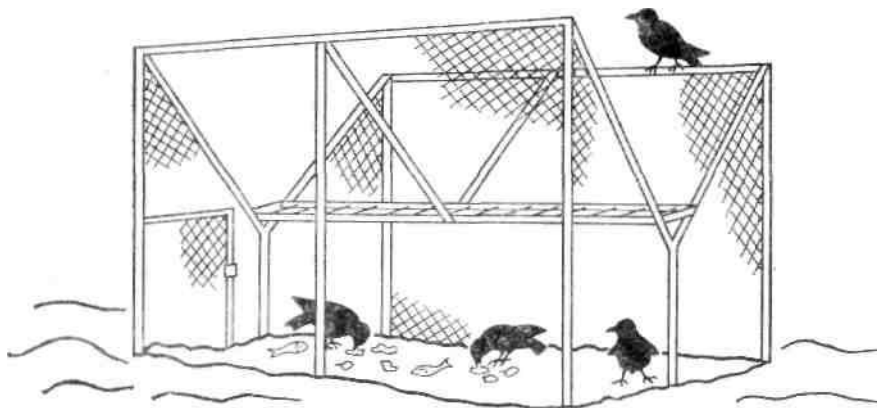

85. Скандинавская ловушка для врановых птиц.

посещать прикормки ворон иногда удается поймать замаскированными лучками, тайником.

Несколько проще осуществлять отлов молодых птиц на осеннем пролете и во время зимних кочевок. Они ведут бродячий образ жизни и потому, отыскивая пищу, руководствуются прежде всего не собственным опытом, а поведением местных птиц, имитируя его. На этом-то и может быть основана их ловля.

Из различных вариантов ловли ворон с подсадными птицами наиболее производительными оказались два: отлов накидной сетью типа тайника и отлов так называемой скандинавской ловушкой.

Первый способ ловли широко применялся в странах Западной Европы, где употребляли в пищу их мясо. Птиц ловили преимущественно на осеннем пролете в местах перемещений вдоль морских побережий. Для отлова сооружали ток с обильным кормом: рыбой, мясом, разными пищевыми отходами. Рядом с этой привадой подвизывали несколько подсадных птиц. В качестве снасти использовали накидную сеть, которую за длинную веревку перекидывал ловец, находившийся в укрытии за 60—80 метров. Этим способом один человек в дни массового пролета отлавливал несколько сотен ворон. Успех, по-видимому, объяснялся тем, что ловили пролетных птиц, то есть молодых особей.

Скандинавская ловушка представляет собой как бы большую вольеру, внутри которой постоянно живут подсадные вороны. Потолок ее в середине имеет прогиб с углом примерно в 120 градусов, прогиб заканчивается отверстием во всю длину потолка и шириной около 30 сантиметров. Через него дикие вороны попадают внутрь ловушки. Ловушка должна быть достаточно объемной: длиной не менее 4—5 метров, шириной 3—4, высотой 2—2,5 метра. Входное отверстие на потолке должно находиться не ниже 1,2 метра от земли.

Таковыми ловушками можно ловить молодых птиц из нераспавшихся выводков, пролетных и местных зимующих ворон. Особенно успешен отлов в августе—ноябре, когда идут интенсивные перемещения молодых птиц. Необходимым условием успешного лова являются обильная и привлекательная прикормка (мясо, рыба) и подсадные птицы в количестве 3—4 штук. Дикие вороны начинают энергично залезать в ловушку, когда в ней уже находится 10—15 птиц. При 20—25 особях, скопившихся в ловушке, новые птицы прекращают залезать внутрь.

Ловушкой подобного рода за день удавалось ловить до 30—50 ворон, а за весь осенне-зимний сезон — до 1000 особей. Применение этих стационарных ловушек целесообразно в местах концентрации зимующих птиц: на свалках, около мясокомбинатов и животноводческих ферм. Весьма успешно подобные ловушки функционируют в Ленинградском и Московском зоопарках.

ВРЕМЯ ЛОВЛИ

Сроки ловли птиц с научными целями во многом определяются задачей исследования. Но и в этом случае надо стремиться выбирать такое время, когда процесс ловли причиняет наименьший вред птицам. Особенно осторожным нужно быть, отлавливая птиц в период гнездования, так как неправильно выбранные сроки могут привести к оставлению гнезда с маленькими птенцами или с кладкой, причинить травмы самкам в период откладки яиц, вызвать распад выводка и гибель части птенцов. Поэтому при необходимости отлова во время размножения следует проводить его по возможности на более поздних стадиях гнездования: на гнездах с подросшими птенцами у птенцовых птиц и на кладках перед вылуплением у выводковых. Соблюдение такого условия, как правило, сохраняет гнезда.

Ловля для содержания птиц в неволе допустима только во внегнездовое время. В периоды линек отлов птиц также не желателен. В такие периоды птицы очень требовательны к составу и обилию корма и недостаточное питание хотя бы в течение нескольких дней, обычно связанное с отловом и приучением к новым видам пищи, сказывается на качестве растущего пера. В оперении появляются различного рода дефекты, а иногда наблюдается и полная остановка линьки, вызванная стрессовым состоянием. Кроме того, растущее перо очень нежное и легко ломается при попытках только что пойманной птицы высвободиться. Наконец, линяющие особи не имеют жировых запасов, что создает дополнительные трудности в приучении к неволе. Тощие птицы могут прожить без пищи всего лишь один-два часа, а этого времени иногда оказывается недостаточно при приучении к новой обстановке и корму. К тому же периоды линек в природе приходится на такие сезоны года, когда имеется избыток особо привлекательных видов корма и птицы становятся очень разборчивыми в пище. Все это создает большие трудности в приучении к неволе линных птиц и делает его неоправданным.

Поскольку ловля певчих птиц преследует в основном цель выбрать хороших певцов, то любители-птицеловы стремятся оставить старых самцов, обладающих «богатой песней». Это можно сделать далеко не в любое время года, так как у многих птиц самцы и самки часто не различимы по цвету оперения или размерам. Отсюда возникает необходимость ловить и выбирать птиц в период пения. Однако большую часть весны и лета птицы заняты выводением потомства, поэтому остается единственная возможность поймать хорошо поющего самца сразу же после прилета, до того как он обзавелся самкой и образовал пару.

Указанный промежуток времени у поздно размножающихся насекомоядных птиц обычно очень непродолжителен и составляет у разных видов от 2—3 до 10—12 дней. Это заставляет птицелова тщательно готовиться к прилету птиц нужного вида и проводить отлов в течение первых же дней после их появления, тем более что первыми у воробьиных прилетают именно старые самцы, обладающие наиболее разнообразными песнями.

Таким образом, лучшим временем ловли птиц для клеточного содержания могут считаться весенний предбрачный период, а также периоды весенних и осенних миграций. В периоды миграций можно ловить разных вьюрковых и овсянковых птиц, черных дроздов, чеканов, каменок, горихвосток, славок-черноголовок, свиристелей, скворцов, синиц. Весной, до начала размножения, целесообразно ловить остальные виды славок, камышевок, пересмешек, пеночек, соловьев, зарянок и других птиц, у которых нельзя осенью выяснить их половую принадлежность. Ниже приводятся наиболее пригодные сроки ловли птиц для содержания в неволе любителями, в юннатских кружках и в условиях зоопарков:

Речные утки	— сентябрь — февраль
Серые куропатки	— октябрь — февраль
Перепела	— сентябрь, октябрь, май
Пастушки	— сентябрь, октябрь
Кулики	— август, сентябрь
Чайки	— конец июля — декабрь
Крачки	— июль — декабрь
Голуби	— сентябрь — февраль
Обыкновенная и большая горлицы	— август—сентябрь
Кольчатая и малая горлицы	— октябрь — февраль
Дятлы	— октябрь — декабрь
Жаворонки	— сентябрь — апрель
Трясогузки	— конец августа — октябрь
Коньки	— конец августа — октябрь
Свиристели	— октябрь — март
Крапивник	— конец сентября — январь
Завирушки	— сентябрь—март
Синехвостка, зарянка	— конец сентября — март
Соловей, варакушка	— первые 5 дней после прилета весной, конец августа — сентябрь
Чеканы, каменки, горихвостки	— конец августа — сентябрь
Деряба, рябинник, черный дрозд	— октябрь — март
Певчий дрозд, белобровик	— первые 5 дней после прилета весной,

сентябрь, октябрь	
Пеночки, камышевки, славки	— первые 5 дней после прилета весной,
конец августа — сентябрь	
Славка черноголовая	— сентябрь
Корольки	— октябрь — декабрь
Мухоловки	— конец августа — начало сентября
Ополовник, ремез, усатая - синица,	
пищухи	— сентябрь—декабрь
Большая синица, лазоревка	— сентябрь—январь
Московка	— сентябрь — март
Пухляк, болотная и сероголовая гаички	— сентябрь — ноябрь
Поползни	— сентябрь — декабрь
Овсянки (зимующие): обыкновенная, белошапочная, просянка, горная; пуночка	— сентябрь — март
Овсянки (перелетные): ремез, крошка, длиннохвостая, камышевая, полярная	— август—сентябрь, апрель
Дубровник, садовая и каменная овсянки	— первые 5 дней после прилета
Лапландский подорожник	— сентябрь, октябрь, апрель
Воробьи	— август — март
Зяблик, юрок	— сентябрь — апрель
Канареечный и краоношапочный вьюрки	— октябрь — март
Чечетка, коноплянка, чиж, щегол, зеленушка, снегирь	— сентябрь — начало апреля
Клесты	— август — ноябрь
Обыкновенная чечевица	— август, первые 5 дней после прилета весной
Дубоноссы, щур	— октябрь — март
Скворец	— сентябрь — октябрь
Кукша, сойка, кедровка, галка	— сентябрь — декабрь
Вороны, грач	— август—март

Другая сторона вопроса — время суток, наиболее пригодное для отлова. Суточная ритмика различных поведенческих реакций у птиц выражена значительно сильнее, чем во многих других группах животных. Особенно четко фиксированы моменты просыпания и засыпания, начала и конца миграционных передвижений, токования и пения. Поэтому, готовясь, например, к отлову пролетных птиц весной, очень важно вовремя попасть на ловлю, иначе она просто не состоится.

Подавляющее большинство видов птиц имеет наивысшую активность в раннеутренние часы, а потому любой отлов результативнее всего в первые 3—4 часа после рассвета. Ловля же пролетных особей может осуществляться исключительно в это время, так как перемещения птиц практически полностью затухают к середине дня. Это вынуждает птицелова к рассвету не только попасть на место ловли, но и успеть подготовиться к началу передвижений птиц, а они могут появиться уже в предрассветных сумерках. При ловле на заранее подготовленном току целесообразнее всего приходить на место за один-полтора часа до восхода солнца, что дает возможность успеть установить снасть, рассадить и покормить подсадных птиц, подготовить садки для отлавливаемых особей, добавить корма в ток. В случае ловли на новом месте туда необходимо попасть накануне и заранее его оборудовать, а утром уже установить ловушки на готовом току.

Менее зависит от времени суток отлов на постоянных прикормках, так как птицы могут наведываться на них в течение всего дня. Но чаще они посещают прикормки в утренние часы и вечером, за один-два часа до заката солнца.

Особого внимания заслуживает процесс лова паутиными сетями. Выставленные паутиные сети требуют постоянных проверок в течение суток. Опыт работы с ними показал, что в утренние и вечерние часы, когда в сети попадает наибольшее число птиц, ловец должен посещать их не реже, чем через полчаса, днем — через час. Последняя вечерняя проверка должна проходить не ранее, чем через час после заката, а первая утренняя — за полчаса-час до восхода солнца. При отлове или вероятности попадания активных ночью птиц: перепелов, пастушков, камышевок, сверчков — проверять сети следует в течение всего ночного времени, примерно через каждый час.

Несоблюдение режима проверки паутиных сетей является основной причиной гибели птиц в этой снасти.

ЧТО МОЖНО УЗНАТЬ О ПТИЦЕ, ВЗЯВ ЕЕ В РУКИ

Птица повисла в кармане путанки, лежит под накрывшей ее сеткой тайника, прыгает в захлопнувшемся бойке. Ее осторожно извлекают из снасти. И очень часто сразу возникает вопрос: кто же это? Если попала птица еще неизвестного вида, придется воспользоваться определителем, то есть специальным руководством, позволяющим по внешним признакам: строению тела, структуре и окраске оперения, размерам — выявить, к какому отряду, семейству, роду и, наконец, виду она

принадлежит. Имея живую птицу в руках, лучше всего пользоваться «Кратким определителем птиц СССР» А. И. Иванова и Б. К. Штегмана. Не так давно, в 1974 году, был издан «Определитель позвоночных животных фауны СССР. Часть 2. Птицы» Б.А.Кузнецова. В отечественной литературе имеются и другие определители птиц нашей страны: «Полный определитель птиц СССР» С. А. Батур-лина и Г. П. Дементьева, «Определитель птиц СССР» Г. П. Дементьева, Н. А. Гладкова, Е. С. Птушенко, А. М. Судиловской, «Птицы СССР» А. И. Иванова, Е. В. Козловой, Л. А. Портенко, А. Я. Тугаринова. Но названные книги стали библиографической редкостью и мало кому посчастливится их достать.

При ловле птиц кроме установления вида необходимо решить и другие вопросы, прежде всего, каковы пол и возраст пойманной птицы. Знание пола и возраста дает научному работнику возможность дифференцированно подходить к выяснению различных сторон экологии, позволяет оценивать демографическую структуру вида. Птицелову-любителю правильное определение пола позволяет выбрать самцов для пения, так как самки у подавляющего большинства птиц не поют, а издадут лишь призывные крики, которые никак не могут заменить песню.

Знание возраста также необходимо любителю для решения вопроса, хорошо ли будет петь та или иная особь. Поймав взрослого самца, имеешь больше шансов получить хорошего певца, чем поймав молодого, еще не слышавшего песен птиц своего вида в природе. И наоборот, подбирая птицу для обучения ее пению, больше шансов добиться успеха, оставив молодую особь.

Пользуясь таблицами перечисленных выше определителей, пол и возраст пойманной птицы удается узнать редко. Чтобы их установить, следует обратиться к специальному справочнику Н. В. Виноградовой, В. Р. Дольника, В. А. Паевского, В. Д. Ефремова «Определение пола и возраста воробьиных птиц фауны СССР», изданному в 1976 году.

Наконец, важно знать, в какой фазе годового цикла находится отловленная птица. Это во многом определяет отношение к ней и целесообразность оставления в неволе. Чтобы установить, приступила ли птица к размножению или закончила его, началась ли у нее линька (замена старого оперения новым) или миграция, достаточно бывает внимательно ее осмотреть. Правда, еще до осмотра птицы уже само время года дает возможность предположить, в каком состоянии она может находиться. Поймав особь в весеннее время, остается уточнить, мигрирует птица или размножается, летом — размножается или линяет, осенью — линяет или мигрирует, то есть, осматривая ее, лишь конкретно устанавливаешь, в какой из двух возможных периодов она вступила, а это значительно облегчает задачу.

Пришла ли птица в состояние половой активности, можно определить по степени развития ряда внешних признаков. О репродуктивной активности самцов воробьиных и некоторых других птиц можно судить по развитию клоакального выступа, который в это время увеличивается и принимает характерную цилиндрическую форму. К концу периода размножения клоакальный выступ уменьшается и вскоре почти полностью исчезает. У самок в период половой активности клоака тоже увеличивается в размерах, но значительно меньше, чем у самцов. Во время откладки яиц все брюшко принимает сигароподобную форму.

Гораздо ярче, чем размеры и форма клоаки, о репродуктивной активности самки свидетельствует образование наседного пятна. Оно начинает формироваться на брюшной поверхности туловища, в той его части, где не растут перья,— на брюшной аптерии. Наседное пятно в своем развитии проходит несколько состояний. Внешне это проявляется следующим образом. Прежде всего из брюшной аптерии выпадает покрывающий ее пух. Потом в коже постепенно образуются утолщающиеся кровеносные сосуды. Затем на брюшке возникает отек, напоминающий отек при сильном ожоге. Позднее отек опадает, кожа сморщивается, подсыхает и начинает шелушиться. Наконец, брюшко зарастает новым пухом. Наличие наседного пятна свидетельствует об участии птицы в размножении, а его состояние позволяет определить, на каком этапе этого процесса птица отловлена.

Известно, что брюшная поверхность очищается от пуха во время строительства гнезда; «васкуляризация кожи» — стадия, когда делаются видными кровеносные сосуды, происходит во время откладки яиц.

Отек появляется к началу насиживания кладки, максимально развивается к моменту вылупления птенцов и постепенно уменьшается (а кожа при этом слегка сморщивается) в течение следующих нескольких дней, когда птенцам в гнезде еще требуется обогрев и птица подолгу сидит на них. К вылету молодых из гнезда кожа на брюшке становится сухой, сморщенной, шелушащейся. Многие виды птиц за один сезон размножаются дважды, а некоторые выводят и три выводка. При втором и третьем размножениях опять развивается отек и наседное пятно проходит в своем развитии все те же этапы, за исключением первого и последнего — «очищения от пуха» и «зарастания пухом», так как зарастание брюшной аптерии начинается лишь во время линьки, то есть после того, как у птицы заканчивается репродуктивный период.

Кроме формы и размеров клоаки, а также образования наседного пятна о том, что птица готовится к размножению, у некоторых видов свидетельствуют изменения окраски клюва. Бледные,

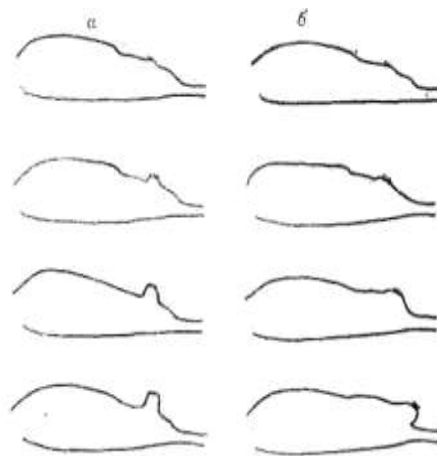

86. Схема увеличения клоакального выступа у самцов (а) и самок (б) воробьиных птиц в репродуктивный период от минимальных размеров у неактивных птиц до максимальных у гнездящихся.

почти бесцветные в другое время года, в период половой активности клювы многих птиц приобретают интенсивную окраску: чернеют у воробьев, синеют у зябликов и дубоносов, желтеют у скворцов и черных дроздов, краснеют у садовых овсянок и т. д.

За репродуктивным периодом наступает период послебрачной линьки. У молодых птиц осенняя (постювенильная) линька протекает вскоре после оставления ими гнезд и перехода к самостоятельной жизни. Чтобы увидеть, линяет ли пойманная птица, нужно раздуть оперение на голове, спине, груди, расправить и рассмотреть поочередно одно и другое крыло, хвост.



87. Асимметрия в росте перьев на теле птицы — следствие их случайной утраты (слева), симметричное отрастание перьев свидетельствует о их закономерной замене в процессе линьки (справа). (Фото Г. Носкова).

Тогда среди старых или уже новых окончательно сформированных перьев у птицы будут обнаружены «пеньки» и «кисточки» перьев, растущих взамен выпавших. Часто птица утрачивает некоторые перья случайно: в драке или вырываясь из лап схватившего ее хищника. Вскоре на месте утраченных перьев начинают расти новые. Но рост перьев взамен случайно утраченных не является линькой, наступление которой связано с серьезными гормональными и обменными перестройками в организме. Отличить восстановление нечаянно утраченных перьев от закономерного процесса смены оперения помогает то, что во время линьки оперение заменяется в строго определенной последовательности. При этом для всех видов птиц характерно, что замена симметрично расположенных на теле перьев идет одновременно или почти одновременно, на каждом обособленном участке оперения (например, брюшном, спинном, плечевых, бедренных) замена происходит последовательно от центральных рядов к периферийным.

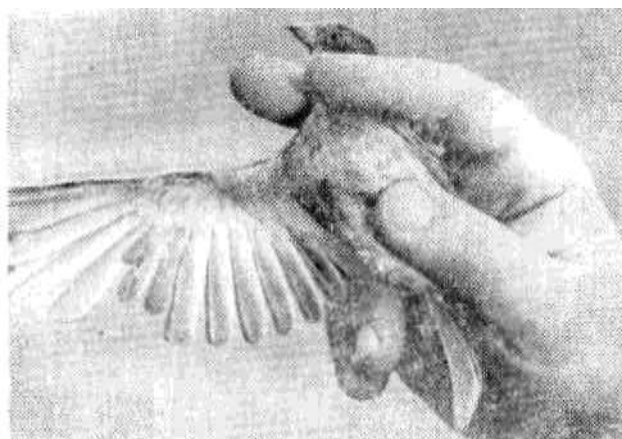

88. Во время линьки взрослых птиц маховые перья отрастают последовательно. (Фото Г. Носкова).

У воробьиных птиц характер осенней линьки становится хорошим определительным признаком возраста. Осенняя линька молодых, за исключением линьки жаворонков, ополовников, скворцов и

воробьев, не затрагивает наружных (первостепенных) маховых перьев. У взрослых, напротив, смена оперения начинается с 10-го (от наружного края крыла) махового пера. Затем вступают в линьку 9-е, 8-е и т. д. Замена перьев от 10-го до 1-го растягивается на весь период линьки. Поэтому если берешь птицу в руки и видишь, что у нее растут перья на груди, спине, плечах, бедрах и в то же время смены первостепенных маховых не наблюдается, можно быть уверенным — это молодая особь; если же кроме мелких перьев туловища и крыла линяют маховые и рулевые перья — взрослая. Недействительно данное правило лишь для скворцов, жаворонков, воробьев и ополовников.

Неопытный натуралист, случайно отловив слетка, у которого еще не полностью отросли маховые перья первого наряда, принимает его за линяющую взрослую птицу. Обнаружив у птицы растущие маховые, нужно обратить внимание на их размеры. Если все маховые развиты одинаково, то они не могут быть линяющими. Как уже упоминалось, выпадение маховых происходит последовательно и в крыле линяющей птицы эти перья будут разной длины.

Однако больше распространена другая ошибка, когда у молодых птиц отрастание перьев первого перьевого наряда (юношеского) принимается за их осеннюю линьку. Маховые перья у слетка отрастают быстро, но мелкое оперение на теле продолжает формироваться после вылета из гнезда, когда птица уже хорошо летает и становится самостоятельной. В таком возрасте растущие юношеские перья обнаруживаются на периферии брюшного, спинного, плечевых участков, тогда как первые линяющие перья появляются позднее в центрах этих участков. Растущие после вылета из гнезда юношеские перья столь же мягкие и рассученные, как уже выросшие во время пребывания в гнезде.

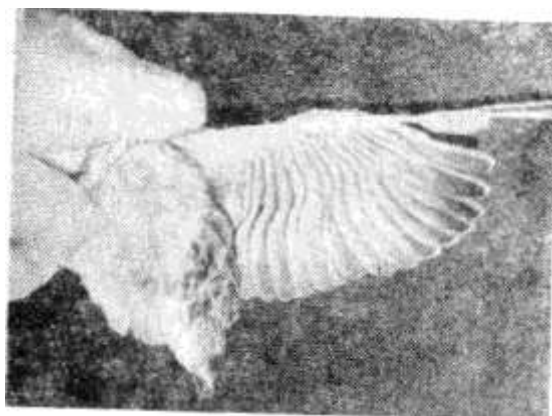

89. У оперяющихся слетков все маховые перья формируются одновременно.
(Фото Т. Рымкевич).

В отличие от них в результате линьки птица наденет наряд из других, более плотных, иначе окрашенных перьев, подобных тем, которые носят взрослые особи.

О миграционном состоянии, которое у многих видов наступает после окончания линьки, удастся судить по отложению жировых запасов или месту отлова птицы. Если во время линьки подкожных жировых запасов почти никогда не бывает, то с переходом в миграционное состояние жир начинает накапливаться и хорошо виден в межключичной ямке, на брюшке и на боку под крылом. У перелетных птиц, мигрирующих на большие расстояния, так называемых «дальних мигрантов», улетающих зимовать в Африку и Юго-Восточную Азию, а именно у славков, соловьев, мухоловок, камышевок, чечевиц, дубровников, в разгар миграции под кожей накапливается столько жира, что на теле образуются хорошо заметные выпуклости. Большие отложения жира осенью и весной достоверно свидетельствуют о миграционном состоянии птицы. У других видов, перелетающих на довольно малые в географическом масштабе

расстояния (кочующих или расселяющихся только в молодом возрасте), даже в разгар миграции значительных запасов жира не образуется. У таких птиц, напротив, жир накапливается во время зимовки и позволяет им переживать критические ситуации данного периода, то есть большие холода и короткий световой день. Поэтому если существенные подкожные запасы жира обнаруживаются, например, у синиц, поползней, пищух, чижей, коноплянок, зеленушек, обыкновенных овсянок, это означает, что миграция у них завершилась и наступил период зимовки. Для таких видов чуть ли не единственной возможностью установить их миграционную активность оказывается отлов в тех местообитаниях и географических районах, в которых они не встречаются в другие периоды года.

Мигрирующая особь, будучи пойманной, проявляет свое стремление к перелету в форме повышенной двигательной активности. Для многих видов, кроме того, характерно «ночное беспokoйство», когда птица, относительно спокойная днем, ночью пытается лететь, бьется о стенки и потолок клетки. Ночное миграционное стремление очень часто приводит к тому, что пойманная птица разбивается о потолок клетки, ломает перья, повисает между прутьями. Поэтому птиц с хорошо выраженными признаками миграционного состояния оставлять в неволе начинающим любителям не следует. Такие особи требуют в обращении специальных навыков.

В период зимовки у некоторых птиц происходит вторая линька — предбрачная, в результате которой надевается яркий брачный наряд. Так как у воробьиных нашей фауны предбрачную линьку имеют только отдельные перелетные виды, зимующие в тропиках, то отлавливать птиц с признаками этой линьки удается лишь ранней весной. В это время кое-кто из них, не полностью завершив замену пера в районе зимовки, заканчивает ее в ходе весенней миграции. Предбрачная линька обычно охватывает только оперение головы и шеи и характерна в равной степени как для взрослых, так и неполовозрелых особей.

Наконец, взяв птицу в руки, нужно попытаться выяснить, здорова ли она. Некоторые признаки болезней бросаются в глаза сразу: вздутия на лапах и крыльях, наросты на клювах, истечения из ноздрей. Внешний вид других больных птиц лишь косвенно свидетельствует о их болезненном состоянии: вздутие живота, «усыхание» большого грудного мускула и, как следствие этого, выпячивание киля грудины, загрязнение пометом перьев подхвостья. Все это, как правило, признаки заразных болезней, которые мы пока не умеем быстро диагностировать и эффективно лечить. Поэтому, поймав такую птицу, постарайтесь поскорее ее выпустить на волю, иначе будет подвергнута серьезной опасности жизнь тех обитателей, которые уже давно содержатся в домашних

условиях.

Нередко при ловле попадают и калеки: одноглазые, одноногие, некогда со сломанным, а теперь с висющим крылом. Такие птицы имеют малые шансы на выживание в природе. Чаще всего они бросаются в глаза в конце осеннего пролета, когда в тяжелых погодных условиях теряют силы, а с ними и осторожность. Улететь же вовремя им помешала травма, она препятствовала своевременному приходу в состояние миграционной активности или вынуждала двигаться по трассе пролета медленнее. Человек, знающий цену жизни, пусть это даже жизнь маленькой птицы, всегда пожалеет калеку и оставит ее у себя на вечное проживание по инвалидности.

Рано или поздно в руки птицелова попадает окольцованная кем-то в другом месте особь. Всякая поимка птицы с кольцом — событие и ценный источник научной информации, и недопустимо эту информацию терять. К сожалению, очень часто приходится слышать, что кто-то поймал птицу с кольцом и, не записав его номера, выпустил на волю. Нередко среди «ревностных любителей» природы, подкармливающих птиц, находятся и такие, которые снимают с птиц кольца и выбрасывают их, дабы «избавить бедных птичек от этих жестянок». Конечно, такое отношение к научному факту недопустимо.

Если поймана птица с кольцом, то следует самым тщательным образом записать все, что имеется на кольце: условное название центра кольцевания, серию и номер кольца. После того как вы записали это на бумаге, не поленитесь еще раз тщательно сличить вашу запись с надписью на кольце. Более 70 процентов ошибок и неточностей, из-за которых не удается расшифровать сведения об окольцованных птицах, связаны с неправильным прочтением номера на кольце. Следует помнить, что ошибка может произойти и из-за потертости и изношенности кольца или той его части, где написаны цифры. Поэтому если цифры читаются с трудом и вы не уверены в их правильности, запишите со знаком вопроса все возможные ошибки при прочтении номера. Далее надо записать место и время отлова, а если удалось установить, то название, возраст и пол птицы. Если окольцованная птица осталась жива и здорова, ее необходимо тут же выпустить на волю, не снимая кольца. Если же птица погибла или получила ранение, тогда кольцо можно снять и вместе со всеми остальными данными послать в центр кольцевания.

СОДЕРЖАНИЕ В НЕВОЛЕ

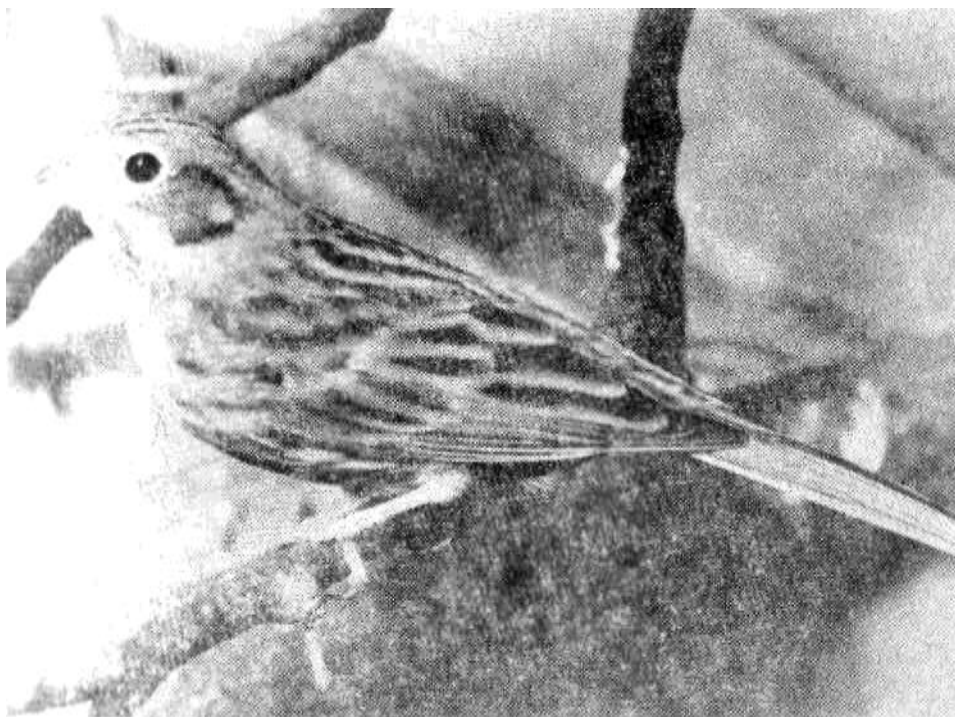

ТРУДНО ЛИ ДЕРЖАТЬ ПТИЦ

Иметь птиц, привыкших к неволе, проще, чем приучить к ней диких, только что отловленных особей. Лишь зная основы содержания, можно надеяться на успех в приручении. Это заставляет нас начать новый раздел со сведений о потребностях птиц, живущих дома или в лаборатории.

Не будет ошибкой сказать, что птицы очень неприхотливы, но одновременно с этим требуют к себе постоянного внимания и заботы. Создать птицам условия для нормальной жизни, хорошего здоровья и бодрого настроения не так уж сложно. Важно отметить, что довольно тесное, ограниченное клеткой пространство среди новой обстановки не оказывает тягостного воздействия на психику большинства из них.

Дневной, подвижный образ жизни, характерный для многих пернатых в природе, ежеминутно stalkивает их с разными соседями, а в течение одного только года они неоднократно меняют место своего жительства. Вот в развилке веток у пушистой вершины молодой сосенки начала строить гнездо зябличиха. Она беспрестанно приносит сюда все новые и новые стебельки мха, долго возится с ними на гнезде, тщательно укладывая один к другому. На соседней сосне появился большой пестрый дятел; к самому гнезду подлетела пеночка-весничка, зависла, трепеща крыльями, у конца ветки; в азарте погони кубарем катятся в воздухе два самца зяблика — пронеслись совсем рядом, а зябличиха продолжает свое дело, будто не замечает беспокойных соседей. Много разных встреч предстоит ей в один весенний день, ведь лес полон оживленными, снующими всюду обитателями.

Закончится время гнездования, заменится у самки зяблика старое оперение новым, и она покинет тот участок леса, на котором провела лето. Первую остановку в пути на зимовку, возможно, сделает на пойменном лугу небольшой речки. Проживет здесь день или два-три, будет кормиться семенами луговых трав. Потом пролетит еще десятки и сотни километров, выберет для отдыха пахоту или огород, где привлекут ее внимание семена сорняков. Много «временных квартир» сменит зябличиха. Но весь организм птицы как раз и приспособлен к почти молниеносной смене окружающей обстановки и событий. Быстро вырабатывается опыт, подсказывающий безопасную дистанцию по отношению к тому или иному существу, пригодность того или иного окружения для жизни. Эти биологические свойства нервной организации птиц, вероятно, и способствуют скорому их привыканию к условиям жизни в неволе, к близкому соседству с людьми.

Так почему же трудно держать птиц? Почему требуют они неусыпного внимания? Жизнь птиц быстротечна по сравнению с жизнью людей. С детства в нашем сознании укоренилось, что человек без особого вреда для себя может обойтись без воды трое суток, без еды — семеро. Такие или подобные мерки к птице не подходят. Маленькой птице — чижику забыли дать воду. Через час он заметался по клетке, а через три уже лежит на полу мертвым. К гибели птицы привел тот высокий уровень обмена веществ, который свойствен большинству пернатых и особенно певчим. Он заставляет птиц кормиться подавляющую часть суток. А это значит, что в течение всего дня в клетке должны быть и вода, и еда.

Видовая, возрастная или сезонная кормовая специализация может быть очень узкой. Бесплезно предлагать мухоловке, птенцу зяблика, линяющей овсянке семена подсолнуха, конопля, просо да и любые другие зерна. Мухоловка — насекомоядная птица. Об этом говорит ее тонкий мягкий клюв. В природе она ловит летающих насекомых, в неволе ее можно приучить брать и неподвижный корм. Однако корм обязательно должен быть животного происхождения: муравьиные коконы, личинки мучного хруща, творог, куриное яйцо и т. д. Но известно также и то, что зяблик и овсянка относятся к типичным зерноядным птицам. В действительности же многие так называемые зерноядные птицы в определенном возрасте, обычно в птенцовом, и в определенные сезоны года становятся исключительно насекомоядными. Возрастная и сезонная смена в потребностях в том или ином виде корма может происходить очень быстро, в течение одного-двух дней. Понятно поэтому, что недостаток внимания, в равной степени как и слабое знание тонких черт биологии, превращает содержание птиц в неволе в сложное или даже невозможное дело.

КАК ОБОРУДОВАТЬ ПОМЕЩЕНИЕ ДЛЯ ПТИЦ

Помещение для постоянного содержания птиц должно быть оснащено так, чтобы его обитатели не могли разбиться и обломать перья, повеситься, утопиться, погибнуть от переохлаждения, перегрева.

Попадая в неволю, птицы быстро привыкают к близости людей. Только первые дни вид подходящего человека вызывает испуг и стремление вырваться на свободу. Они начинают биться в клетке, кидаются на стенки или ударяются о потолок. Но и после того, как птицы привыкнут к людям, которых видят ежедневно, нет-нет да что-нибудь и испугает их: ворвется ли в комнату соседский щенок или подойдет вплотную восхищенный гость. Для того чтобы птицы не разбивались, нужно не только меньше их тревожить, но и позаботиться, чтобы стенки и потолок были гладкими, а металлические части, если они есть, ни в коем случае не ржавыми. Иногда решетчатый потолок заменяют мягким, из холста. Так издавна делают клетки для жаворонков, которые в испуге всегда резко подлетают вверх. Хорошо, если в помещении есть укромное место, где можно спрятаться. Для синиц, поползней, воробьев это может быть дуплянка. Для зарянки, крапивника — лежащий на полу или прислоненный к стенке большой кусок коры, глиняный черепок. Но для многих птиц достаточно в одном из углов погуще поставить кустики или рыхло накидать ветки, тем самым создав какое-то подобие укрытий, которые птицы находят на воле.

Между стенками не должно быть щелей. Небольшие щели, особенно вертикальные, сужающиеся книзу, опасны тем, что рано или поздно птица обязательно попадет в них лапой или крылом. Повисая в щели, она не может высвободиться сама и, если вовремя не прийти ей на помощь, погибает или калечится.

Одной из органических потребностей для подавляющего числа видов птиц является ежедневное купание. Некоторые из них так любят купаться, что, кажется, ставят чистую воду через каждый час и они снова и снова будут в ней плескаться. Если нет возможности менять или подливать воду часто, возникает естественное стремление дать ее в чем-то глубоком, чтобы хватило надолго. Осторожно! Вода нередко расплескивается и остается лишь на дне. Мучимая жаждой птица проникает всюду, где только увидит воду. Если сосуд глубокий и узкий, она в нем утонет или погибнет от переохлаждения. Утонуть маленькая певчая птица может даже в стеклянной банке из-под майонеза. Поэтому поилка всегда должна быть такой высоты и глубины, чтобы птица могла вылететь, даже если окажется внутри.

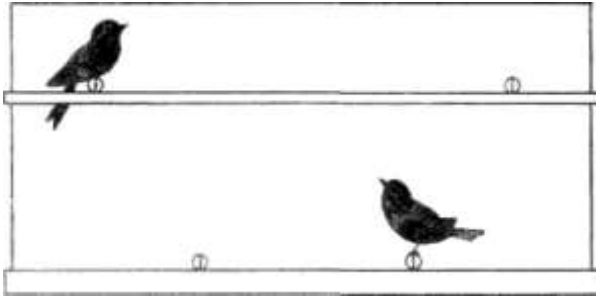

90. Жердочки размещают в клетке попарно на нескольких уровнях, прочно фиксируя на решетке с помощью пропиленного желобка.

Переохлаждение, ведущее к быстрой гибели, происходит и при других обстоятельствах и часто связано с особой любовью птиц к купанию. Как-то в августе во время осеннего пролета мы отловили самца малой мухоловки. Он быстро научился есть предлагаемый корм и прекрасно себя чувствовал. По всему было видно, что из него может получиться очень милая ручная птица. Любовь к купанию проявилась у мухолова мгновенно. В первый раз он выкупался уже через несколько часов после поимки. Купаясь, мухолов каждый раз намакал так, что все оперение повисало на нем темными сосульками. Выглядел он при этом очень комично. Один из следующих дней выдался чрезвычайно ветреным. Ветер резко изменил обычное направление и задул прямо в птичьи садки, которые находились под специальным навесом на открытом воздухе. Чтобы птицам не было холодно, стали скорее завешивать их полиэтиленовой пленкой, но опоздали. На дне одной из клеток лежал мертвый мухолов. Мокрое оперение говорило о том, что он опять выкупался, но укрыться от пронизывающего ветра было негде. Так, на печальном опыте снова пришлось убедиться в том, как важно, чтобы клетки для птиц были защищены от ветра и сквозняков.

В помещении, где будут содержаться птицы, обязательно устраиваются специальные присады. Лучшими присадами для лесных птиц являются жердочки, изготовленные из не очень твердых пород дерева. Ими могут быть как выструганные лучины, так и ветки, кору с которых снимать нет никакой необходимости. Тростник, бамбук и другие полые побеги на жердочки не годятся, поскольку быстро становятся убежищем для паразитических насекомых и клещей. Жердочки подбирают такой толщины, чтобы пальцы лап обхватывали их наполовину или чуть больше. Число жердочек зависит от количества птиц, однако их не может быть меньше двух. Птицы должны иметь возможность перепрыгивать или перелетать с одной жердочки на другую. Жердочки нужно укрепить жестко. Для этого достаточно в их торцах вырезать желобки. Располагать их следует на таком расстоянии от стенок и потолка, чтобы птица не касалась хвостом решетки и могла сидеть на жердочке в непринужденной позе. Кроме того, устанавливая жердочки надо с тем расчетом, чтобы одна не находилась под другой и под ними не было кормушек. Иначе птицы будут быстро загрязнять друг другу оперение, а также корм и воду. Присадами могут служить не только жердочки. Такие птицы, которые в природе никогда не садятся на ветки, не испытывают потребности в жердочках.



91. При содержании в неволе дятлов без куса ствола дерева не обойтись. (Фото О. Смирнова).

В клетку степного конька или

рогатого жаворонка, например, лучше поставить небольшой пенек или положить камень, дерновину. Дятлам и поползням же, напротив, одних жердочек недостаточно, им необходим кусок ствола для ползанья, отдыха, долбления и, наконец, устройства «кузницы».

У птиц должны быть кормушка для зерна; кормушка для «мягкого» или живого корма и поилка-купальня. Во избежание переворачивания надо ставить кормушки и купальни с плоским и широким дном.

Если птиц много и они загрязняют воду, кроме купальни можно завести отдельную поилку, например автоматическую. Чтобы избежать сильного намокания пола клетки, обыкновенную купальню можно ставить в небольшой поддон или использовать специальную ванночку, которая навешивается на место дверцы и имеет колпак из оргстекла или, прозрачной пластмассы, предотвращающий разбрызгивание воды.

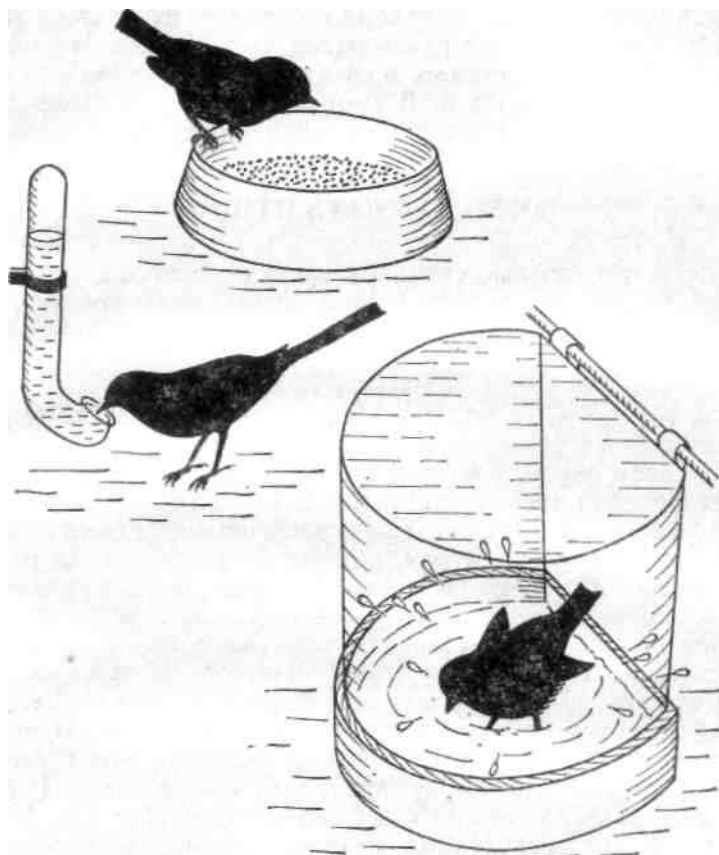

92. Кормушка, поилка и купальня.

Пол помещения, в котором содержатся птицы, покрывается подстилкой. Подстилку не следует делать из опилок. Опилки гигроскопичны и способствуют поддержанию чистоты, но часто попадают в глаза и дыхательные пути и вызывают их воспаление. Одной из лучших является подстилка из песка. По полу, посыпанному тонким слоем песка, удобно бегать, в помещении чисто, а главное, птицы имеют возможность склевывать крупные песчинки и мелкие камешки, необходимые им для пищеварения. Чтобы песок не пылил, прежде чем использовать, его промывают и высушивают.

Другими очень хорошими видами подстилки служат свежескошенная трава, сено и торф. Из травы особенно удобна зелень мокрицы. Она эластична и ею как ковром легко выстлать весь пол. Наконец, подстилку из травы легко заменять. Это особенно важно, когда держишь насекомоядных птиц, у которых чистить помещение приходится чуть ли не ежедневно. Если предпочтение отдано подстилке из травы, небольшое количество песка должно все равно находиться в клетке постоянно. Песок в этом случае можно ставить в специальных емкостях или насыпать в одном каком-то углу клетки. В зимней вольере, например для уток, куликов, пастушков, в качестве подстилки лучше использовать торф.

В ЧЕМ ДЕРЖАТЬ ПТИЦ

Птиц держат в клетках, садках, вольерах и в так называемых «птичьих шкафах». Последние в настоящее время получают все большее распространение как при лабораторном, так и при комнатном содержании.

Клетки. Клетка — традиционное помещение для птиц. Она может быть самых разных форм и размеров, изготавливаться из различных материалов. Если форма клетки определяется в большой степени нашими эстетическими требованиями, то материал, который идет на нее, и размеры тесным образом связаны с особенностями самих птиц. Наименьшие размеры клетки — такие, при которых птица, сидя на жердочке, может беспрепятственно вытянуться во весь рост; взмахивая крыльями, не задевает стенок и не касается их хвостом. В подобной клетке у птицы сохраняется ее нормальная осанка, перо поддерживается в хорошем состоянии. По существу такой клеткой является «барашек», в который сажают во время ловли маленькую манную птицу. Для продолжительной жизни клетки этих размеров непригодны. Птицам необходимо постоянное движение. Удовлетворительными будут лишь клетки, в которых птицы смогут перепрыгивать с жердочки на жердочку, а хорошими такие, в которых можно бегать и летать. Некоторых птиц, например сов, необходимо держать только в последних. Их мягкое, хрупкое оперение в маленьких клетках настолько обтрепывается, что птицы теряют способность к полету и привлекательность.

Некоторые любители птиц считают, что своих питомцев необходимо время от времени выпускать летать по комнате, нередко полагая при этом, что постоянно они могут жить в тесных клетках. Многолетний опыт содержания самых разных видов птиц убедил нас в том, что делать этого не следует. Рано или поздно прогулки по комнате кончаются трагично. Птица, захотевшая пить, утонет в вазе, из которой вынули цветы, но почему-то оставили небольшое количество воды; внезапно испуганная чем-нибудь, ударится об оконное стекло и разобьется насмерть или, стукнувшись о стенку, завалится за шкаф, откуда не сможет выбраться сама. Наконец, птица может погибнуть от того, что кто-то случайно сядет, наступит на нее или прищемит дверью. Возможности трагических исходов в помещении, приспособленном для людей, а не для птиц, оказываются неограниченными и, как правило, непредсказуемыми. В то же время в клетке, где птица может свободно летать и бегать, где есть удобное место для отдыха, она беззаботно проживет многие годы, часто даже более долгие, чем любой из ее сородичей на воле.

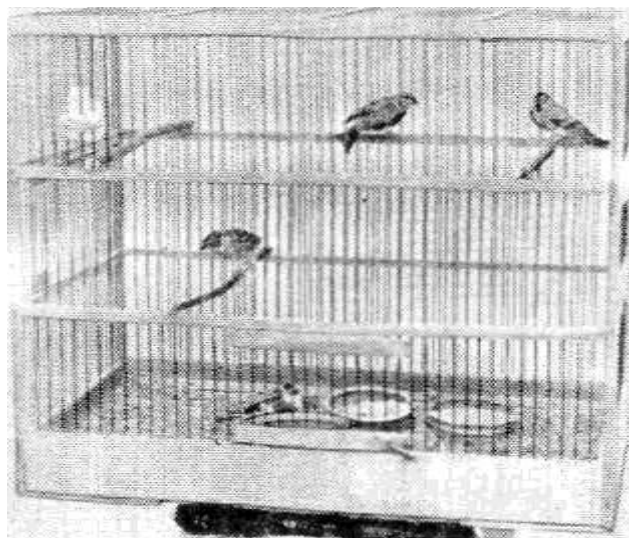

93. Наиболее распространенный вид клетки.
(Фото Г. Носкова).

По форме клетки бывают самые разнообразные. Обычно же желательно, чтобы при минимальном объеме клетка имела максимальный пролет и пробег, поэтому наиболее удобными и широко распространенными являются прямоугольные, вытянутые в длину клетки.

Клетка изготавливается из легкомоющегося материала, поскольку ее приходится мыть и обеззараживать регулярно. Самыми распространенными являются клетки, в которых металлические прутья укрепляются в деревянном каркасе. Дно желательно иметь выдвижное, из оцинкованного железа или пластика. Если дно деревянное или фанерное, его следует обязательно покрыть эмалевой краской, чтобы предотвратить гниение, упростить чистку и одновременно ликвидировать щели, в которые прячутся паразиты. Клетка может быть и цельнометаллической. Такая клетка становится необходимостью при содержании тех птиц, которые имеют обыкновение «грызть» и долбить дерево. Это прежде всего относится к клестам, дятлам и поползням. Как уже упоминалось, решетчатый потолок может заменяться холстом. Такая клетка получила название «русской».

Клетка должна иметь одну или две небольшие дверцы, расположенные так, чтобы через них легко было давать корм и воду и отлавливать птиц руками. Среди непрофессионалов глубоко укоренилось мнение, что птицу нельзя брать в руки и перевести ее в другое помещение можно, лишь составив клетки дверца к дверце. Многолетняя работа в лаборатории, где каждую птицу приходилось тщательно осматривать в руках через каждые 3—5 дней, многотысячные отловы для кольцевания, выпуск и опять отловы тех же особей в природе убедили нас в том, что поимка руками никак не вредит здоровью птиц. При этом, конечно, надо правильно держать птицу. Нельзя хватать ее за крыло, ногу или хвост — крыло или ногу можно вывихнуть или растянуть, а хвост просто выдрать. Птицу берут за туловище, накрывая спину ладонью и обхватывая грудь пальцами. Грудь нельзя сильно сдавливать. Сдавливание грудной клетки — самый верный способ умерщвления. Если птицу требуется держать некоторое время в руке, то ее перехватывают так, чтобы шея находилась между указательным и средним пальцами, и удерживают главным образом этими пальцами, а пальцы, обхватывающие грудь, максимально ослабляют, не давая лишь высвободить крылья. Отлов руками не вредит здоровью птицы, но безусловно портит ваши с ней отношения. И если хотите сделать ее «ручной», то брать в руки старайтесь как можно реже.

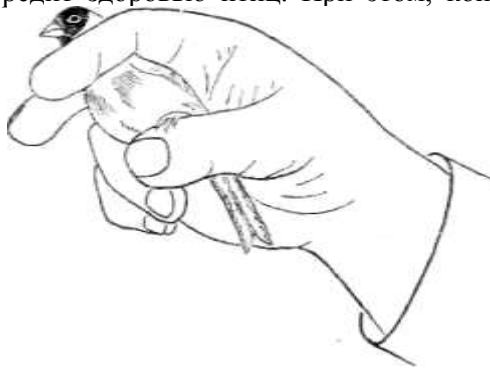

94. В руке птицу надо держать так!

Специального обращения требуют манные и подсадные птицы, которых регулярно берут на ловлю. Они не должны бояться ни птицелова, ни его рук, так как во время ловли, поправляя сетку или вынимая пойманных птиц, приходится часто приближаться к ним вплотную. Поэтому манную птицу не отлавливают в клетке, в которой она обычно живет, а приучают самостоятельно залезать в клеточку-барашек. Для этого достаточно периодически класть в барашек излюбленный корм и придвигать его к раскрытой дверце клетки. Конечно, в остальное время птицу следует ограничивать в желанном лакомстве.

Садки. Садками обычно называют клетки больших размеров, такие, в которых держат несколько птиц. Одно и то же помещение называется клеткой, если в него сажают крупную птицу, и садком, если содержат несколько маленьких. Принципиальной разницы между клеткой и садком в этом случае нет. Мы называем садками клетки особой конструкции. О таких клетках и пойдет дальше речь. Садки устроены так, что решетка или сетка находится у них лишь с одной боковой стороны или сверху. Для постоянного содержания используются садки с боковой решеткой, для перевозки и переноски птиц — садки с сеткой сверху. Садок не так красив, как клетка, птица в нем меньше видна. Однако для самой птицы жизнь в садке более благоприятна, здесь она чувствует себя спокойнее: есть куда укрыться, где отдохнуть. Благодаря этим особенностям содержать птиц в садках удобно при лабораторных исследованиях, а дома все же приходится отдавать предпочтение клеткам.

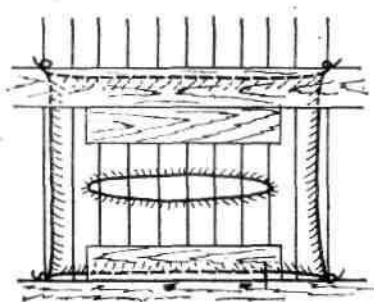
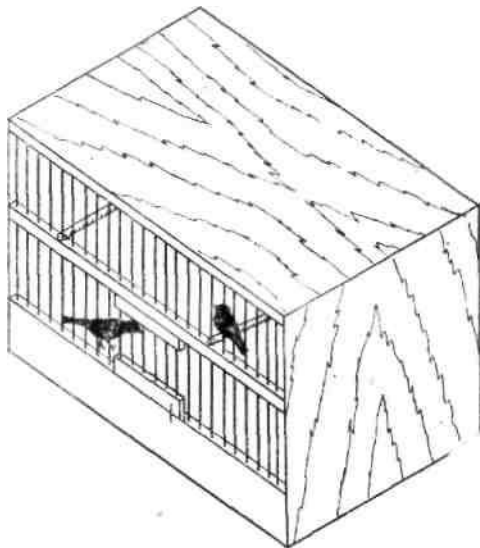

95. Садок с боковой решеткой для лабораторного содержания птиц. За дверцей в решетке крепится матерчатая шторка с горизонтальной прорезью.

У садков с боковой решеткой ее лучше изготавливать из металлических прутьев. Немного хуже панцирная металлическая сетка и обычно малопригодна мелкоячеистая (2—3 миллиметра) плетеная металлическая сетка. О последнюю птицы рванятся больше, чем о любую другую, обивая кистевые сгибы крыльев. Исключение составляют лишь те виды птиц, которые цепкими пальцами способны хвататься за сетку и, кидаясь на нее, не соскальзывают вниз. Это дятлы, поползни, синицы, чижи,

чечетки, совы и некоторые другие. Для сов даже можно специально рекомендовать такую сетку, поскольку о нее совы меньше повреждают оперение, чем о какую-нибудь другую. Сплошные стенки, потолок и пол садков делаются из фанеры, электрокартона, оргалита или иного подобного материала. Если используют материал, намокающий в воде, садок окрашивают эмалевой или другой стойкой к воде краской.

Дверцу можно сделать на передней стенке, сбоку или сзади. Если дверца находится в боковой или задней стенке, то при отлове птицы «кидаются на решетку». Дверца на передней стенке желательнее, поскольку тогда опасность приближается со стороны решетки и птица меньше бьется об нее. Но в этом случае увеличивается возможность невзначай выпустить птицу. Чтобы ее исключить, приходится за дверцей вешать специальную шторку — кусок плотной материи с горизонтальной прорезью. Жердочки в садке укрепляются одним концом на передней решетке, другим — в задней стенке. При этом на одном конце прорезается желобок, а другой заостряется и вставляется в маленькое отверстие в задней стенке.



96. Секция из садков. (Фото Г. Носкова).

Птичий шкаф. Если есть желание или необходимость содержать не один десяток птиц, то для этого может быть рекомендован специальный птичий шкаф. По вертикали в шкафу устраиваются четыре или пять отделений — этажей. Задняя стенка сплошная. Передняя состоит из восьми-десяти съемных решеток и разделяющих их планок. Каждая решетка имеет дверцу. Пол этажа должен быть совершенно гладким, что облегчает чистку. Для этого все планки, укрепляющие конструкцию, находятся снизу, как бы на потолке нижнего этажа. Для лабораторных условий боковые стенки, как и задняя, делаются цельными из светонепроницаемого материала. Это не только упрощает конструкцию, но и облегчает светоизоляцию, которая нередко требуется в лабораторных исследованиях. Для содержания в других условиях боковые стенки застекляют, тогда в шкаф проникает больше света, птицы лучше видны. Главное преимущество шкафа для птиц — значительная вместимость при относительно малых размерах. В шкафу высотой 2,1 метра, длиной 1,5 и шириной 0,5 метра может жить до 60 мелких певчих птиц. При желании каждый этаж шкафа можно оборудовать так, что он будет расчленен на два отделения. Перегородкой может служить дополнительная решетка, стекло и любая светонепроницаемая пластина. В последнем случае приходится устраивать дополнительную подсветку, так как в шкафу становится сумрачно.

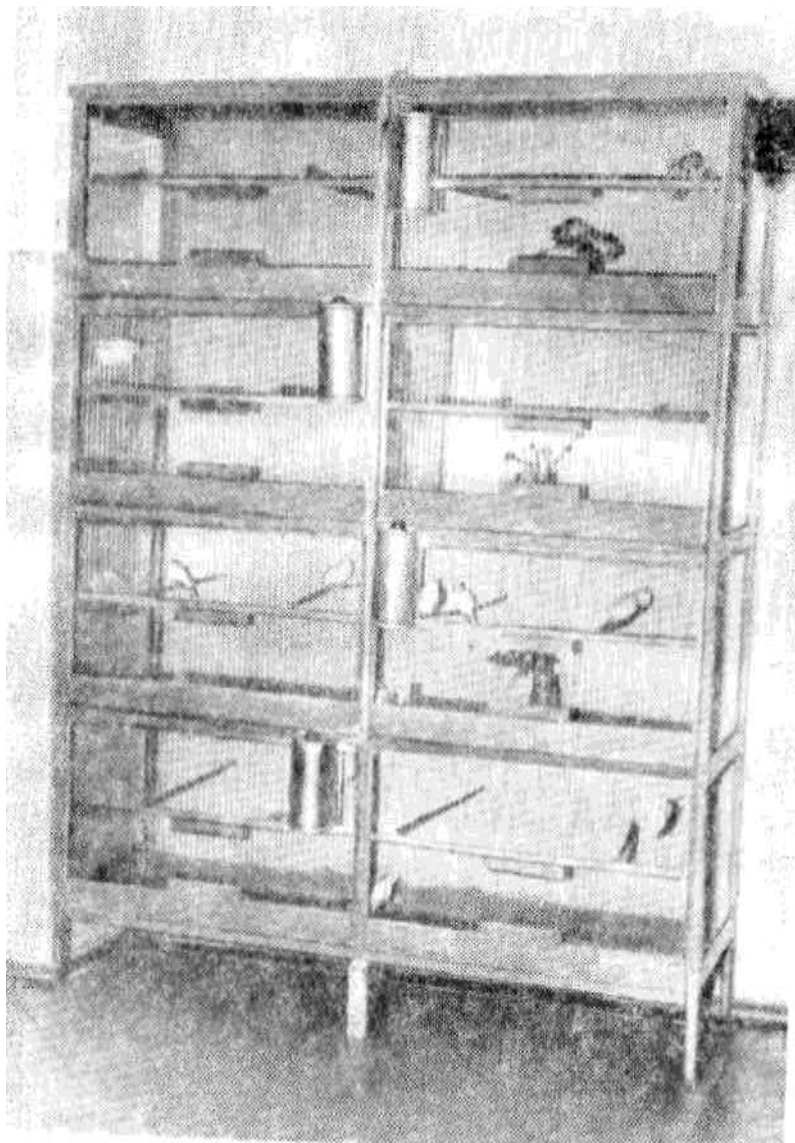

97. Птичий шкаф. (Фото Г. Носкова).

Вольеры. Комнатная вольера вряд ли может быть рекомендована для содержания птиц дома, но в юннатских кружках и на станциях юных натуралистов устраивается часто. Обычно вольеру сооружают у окна. Однако наш опыт содержания птиц показывает, что при недостатке света лучше сделать дополнительную подсветку, чем приближать птиц к окну. У окна в зимнее время всегда есть движение воздуха, охлажденного у стекол. Птицы же чрезвычайно чувствительны к сквознякам и легко простужаются.

Чтобы устроить комнатную вольеру, часть комнаты огораживают стенками из металлической сетки. Даже вольера высотой от пола до потолка должна иметь собственный пол, который препятствовал бы проникновению мышей и крыс, легко чистился и в случае необходимости мог быть заменен. Дверь для входа в вольеру делают в человеческий рост, а чтобы птицы не могли вылететь, иногда пристраивают небольшой тамбур. Несмотря на немалые размеры, вольера менее вместительна, чем шкаф. С нашей точки зрения, ею целесообразно пользоваться для размножения некоторых видов или содержания крупных птиц.

Уличная вольера — самый желательный для птиц вид помещения в летнюю пору. Основные требования к вольере — это обилие света, попадание прямых солнечных лучей, наличие тени. Кроме того, в вольере должно быть сухо во время дождя и ее не должен продувать ветер. Вольере под открытым небом необходимы крыша, предохраняющая от дождя, одна или две сплошные стенки, защищающие от господствующих ветров, остальные же стенки лучше сделать из панцирной металлической сетки с ячейей 1,5 сантиметра при содержании мелких птиц. Вольера должна быть открытой для света с южной, а также с восточной или западной сторон, чтобы в течение дня ее как можно дольше заливали солнечные лучи. В основании желательно сделать фундамент, вкопав в землю слой кирпичей, бревна или по меньшей мере толстые доски, поставленные на ребро. Фундамент препятствует проникновению внутрь крыс и мышей. Вольера может иметь различные размеры. Например, для содержания 20—30 мелких певчих птиц можно рекомендовать следующие: высота—2,0 метра, длина— 2,5 и ширина—1,5 метра. Такую вольеру несложно построить. В то же

время в ней удобно наблюдать за птицами, поскольку она хорошо просматривается.

Дверь имеет такие размеры, чтобы человек мог через нее попасть внутрь. Иногда у входа пристраивается тамбур. По нашему мнению, он излишне усложняет конструкцию и требуется лишь тогда, когда дверь относительно велика, а вольера мала. Обычно же, если к входу в вольеру приближаешься медленно и никто не пугает ее обитателей с другой стороны, они успевают отлететь в противоположную часть и риска выпустить птиц наружу почти не существует.

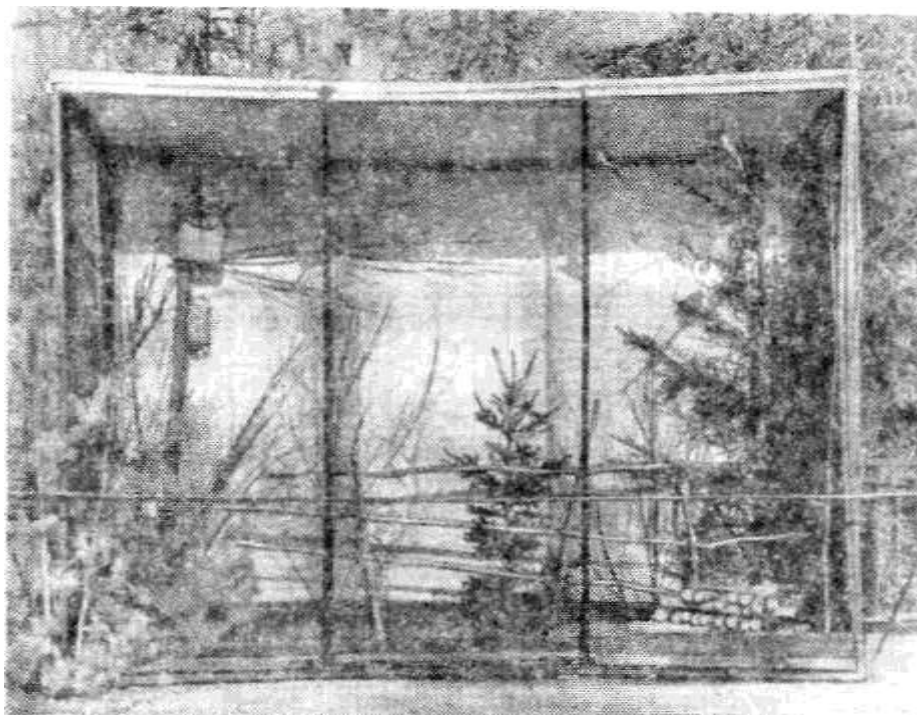

98. Уличная вольера.
(Фото Е. Когана).

Уличные вольеры обычно устраивают в дачной местности. Здесь первыми врагами птиц становятся собаки и кошки. Иногда спасти птиц от их нападения удастся лишь с помощью второго ряда металлической сетки, который укрепляется на расстоянии не менее 10 сантиметров от первого. Эта вторая, наружная сетка может иметь уже более крупную ячею (5—10 сантиметров).

Вольера под открытым небом может устраиваться не только в саду или во дворе, но и на балконе. Она обычно меньших размеров, зато может быть сделана в городской обстановке. Укрытых, защищенных от дождя и ветра мест из-за небольших размеров здесь меньше. Чтобы улучшить условия жизни в таких вольерах, рекомендуют под крышей набивать широкую доску и часть жердочек укреплять непосредственно под потолком.

Уличная вольера используется не только для содержания птиц в любительских целях и в лабораториях. Она находит применение и в полевых орнитологических исследованиях. Когда для массовых отловов птиц ставятся большие ловушки рыбачинского типа, одним из способов, увеличивающих производительность, является содержание манных птиц внутри ловушек в вольерах. Уличная вольера в этом случае несколько меняет свой вид. Так как птицы в вольере должны быть как можно более заметны, вся она изготавливается из металлической сетки. Однако и здесь не исчезает необходимость в защите от дождя и ветра. Поэтому внутри нее приблизительно на уровне половины высоты устраивают навес, например из рубероида. Боковые стенки под навесом также обшивают рубероидом. После того как под навесом укрепляют жердочки и ставят погуще небольшие деревца, птицы охотно под ним ночуют и прячутся в непогоду.

Когда приходит время переводить птиц в уличную вольеру, настроение поднимается и становится праздничным. От всего сердца радуешься за своих питомцев, которые покинут душную комнату, попадут на свежий воздух, будут греться в теплых лучах солнца, ловить летающих насекомых и, если удастся создать правильную обстановку, загнездятся и выведут птенцов. Хлопоты у вольеры начинаются с проверки, нет ли мышинных ходов. Сами по себе мыши не страшны, но вслед за ними в вольеру попадают ласка и гадюка, а иногда удается проникнуть горностаю. Это беспощадные хищники. Прежде чем съесть жертву, они передавят и перекусывают всех, кого сумеют достать, всех, кто будет летать и бегать. Нельзя забывать и о такой опасности, как крысы, кошки и собаки. Конечно, в вольере не должно быть дыр и непрочных мест, через которые они могли бы проникнуть внутрь.

Если вольера крепкая, подкопов и нор нет, приступают к ее чистке. И вот все лишнее

выброшено, земля посыпана чистым крупным песком. Теперь можно начать самое приятное — с помощью больших веток, кустов и деревьев устраивать укромные места, удобные для ночевки и дневного отдыха, защищающие от ветра и дождя. В вольере бесполезно сажать живые деревья и кусты или устраивать ее там, где они произрастают. Птицы сильно загрязняют растения, объедают почки и листья. В результате растения засыхают или принимают неприглядный вид и их приходится менять несколько раз за сезон. Поэтому лучше всего использовать только что срубленные крупные ветки хвойных пород и, если есть возможность, небольшие елочки

ПОСТОЯННЫЕ ПОТРЕБНОСТИ

К числу главных потребностей птиц, живущих в неволе, должны быть отнесены корм, вода, световой и температурный режимы, а также сухость помещения. Не следует забывать, что даже кратковременное нарушение режимов содержания ведет в большинстве случаев к развитию заболеваний и гибели птиц. Поэтому соблюдение необходимых правил кормления, освещения, а также температурного и влажностного режимов не может быть эпизодическим. Это постоянные потребности для жизни птиц в условиях неволи.

Корма. Разнообразие — необходимое требование к рациону птиц. Птицы не любят однообразия, но в то же время у них развивается привычка к знакомой пище и новый ее вид нередко встречается «в штыки». Бывает, что без постепенного приучения или хитрости в способе преподнесения птица умирает, так и не начав есть незнакомый ей корм.

Пищи всегда предлагается вдоволь: столько, сколько птица может съесть. Это основное правило содержания. Часто приходится сталкиваться с неверным представлением, будто птиц необходимо ограничивать в количестве съедаемой пищи, чтобы предотвратить вредящее их здоровью ожирение. Организм птицы тонко регулирует количество потребляемого корма. В определенные периоды года оно резко возрастает. Знание физиологии птиц показывает, что периодически наблюдаемые ожирения являются закономерными, естественными состояниями, к которым организм птицы приспособлен всей историей существования этого класса животных. Борьба с накоплением жира много вреднее, чем допустить чрезмерное ожирение.

По предпочтению, оказываемому кормам, птиц делят на растительноядных (например, зерноядных) и животнойядных (насекомоядных, плотоядных и т. д.). Это не означает, что первые не нуждаются в животных кормах, а вторые полностью игнорируют растительную пищу. Как показывает приведенная далее таблица (см. таблицу 1), большинству видов необходимы оба типа корма. Насекомоядные птицы требовательнее к составу и качеству корма, более прожорливы и потому содержать их труднее.

Среди растительных кормов используются прежде всего спелые семена культурных растений: подсолнуха, конопли, канареечника, проса, брюквы, овса, льна, салата, мака. Из них составляется зерновая смесь. Для мелких птиц со слабыми клювами семена подсолнуха и конопли раздавливают, но не так, чтобы лишь треснула оболочка, а так, чтобы размельчилось все ее содержимое. Небольшое количество семян (2—3 горсти) легко раздробить бутылкой на разделочной доске или столе. При этом держать бутылку следует не горизонтально, а чуть наклонно к поверхности стола, чтобы усилие концентрировалось в зоне перегиба к горлышку. Раздавленные семечки — излюбленный корм не только мелких зерноядных птиц. Их с большой охотой поедают и насекомоядные, например зарянка, белая трясогузка, многие виды жаворонков, коньков и завирушек. Истолченные семечки сохраняются плохо и быстро становятся горькими. Поэтому измельчать их надо непосредственно перед подачей.

Крупы, за исключением овсянки и гречи-ядрицы, мало пригодны в корм диким птицам. Лишенные оболочки семена при хранении теряют свои питательные и вкусовые свойства. Овсянка и греча добавляются в зерновую смесь и в случае необходимости на короткое время могут даже заменять ее.

Приобретая зерновой корм, следует обращать внимание на его качество. К сожалению, в продажу иногда поступают совершенно непригодные в пищу корма: прогорклые или плесневелые. Поэтому, покупая корм, его надо самым тщательным образом осмотреть, нет ли на семенах признаков плесени, и попробовать на вкус, разжевав несколько зерен.

Помимо зерен культурных растений птицы охотно поедают семена многих сорных и луговых трав, диких деревьев и кустарников. Важно отметить, что их можно заготовить самим и это внесет значительное разнообразие в кормовой рацион птиц зимой. Относительно просто собрать семена одуванчика, шавеля, подорожника, лебеды, березы и ольхи. Сорванные со спелыми семенами стебли трав, сережки и шишечки деревьев подсушивают, раскладывая на бумаге или материи в теплом сухом помещении либо на солнце. Уже через несколько часов семена высыплются сами или их обмолачивают. Корзинки одуванчиков собирают прежде, чем они раскроются и станут пушистыми зонтиками. Кисточку нераскрывшихся пушинок обрезают ножницами, и только после этого корзинки подсушивают на солнце. Все обмолоченные семена просушивают еще некоторое время, рассыпая тонким слоем и регулярно вороша.

При длительном хранении оболочки многих мелких семян сильно затвердевают. Для того чтобы птицам было легче обрабатывать клювами эти семена, перед скармливанием их замачивают на несколько часов в холодной воде, а затем слегка подсушивают.

Особая ценность сорных и луговых трав состоит в том, что их семена можно давать недозревшими, такими, какие птицы поедают в природе. Вероятно, поспевающие семена не только питательны, богаты витаминами, но и очень вкусны. В клетках птицы прежде всего выбирают этот корм, предпочитая его зерновой смеси. Возвращаясь летом с прогулки за город, в парк или сад, всегда можно принести домой букетик веточек с плодами, а то и целую охапку травы с семенами.

Ухаживая за лабораторными птицами, мы ежедневно, взяв большую корзину, отправлялись за «травой». Туго набьешь ее мокрицей, сверху положишь охапку пастушьей сумки, птичьей гречишки или лебеды, наберешь букеты репейника и чернобыльника и, довольный своей «добычей», возвращаешься в лабораторию, где устраиваешь птицам «праздничный стол». Менять траву в клетках приходится ежедневно. Как только застелишь ею дно клетки или расставишь снопики и букеты, птицы сразу же слетаются и с такой жадностью набрасываются на растения, что уже через несколько часов семян совсем не остается. Поскольку полностью удовлетворить потребность в этих семенах очень трудно, в любое время года в клетке постоянно должен находиться и основной корм — зерновая смесь.

Собирать поспевающие семена можно уже с конца весны, когда отцветает одуванчик. Как только закрываются корзинки соцветий и вместо желтых цветков показываются белые кисточки еще нераскрывшихся «парашютов», одуванчики срывают и букеты из них ставят в банках с водой в клетки и вольеры. Букеты и снопики из одуванчика и других растений размещают так, чтобы птицы легко дотягивались до плодов с жердочек или иных присад. Для птиц, предпочитающих кормиться, бегая по земле (например, жаворонков и овсянок), стебли заламывают, чтобы несущие семена побеги оказывались у земли, либо принесенную траву расстилают на полу тонким слоем, чтобы семена каждого стебля были легкодоступны.

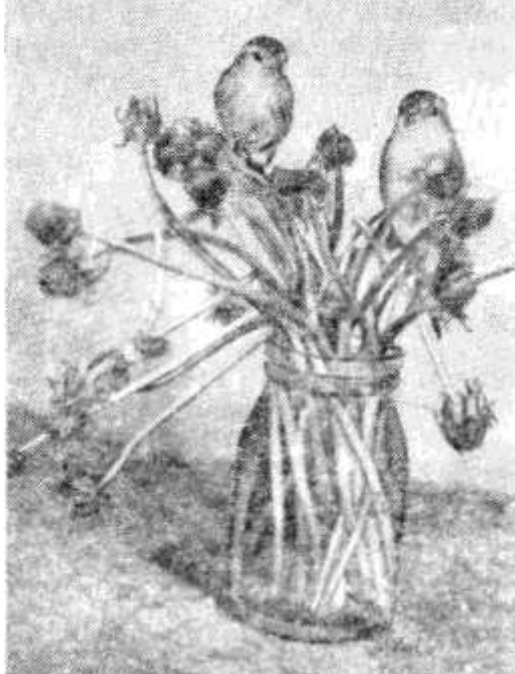

100. Едва в клетке появляются букеты одуванчиков, как чижи устремляются на них. (Фото Г. Носкова).

На смену одуванчику приходят щавели, пастушья сумка, вейники, мятлики, подорожник, крапива. В конце лета, когда осыпаются их семена, начинают отцветать тысячелистник, луговой василек, пижма, ястребинка. А поздней осенью поспевают лебеда, чернобыльник, репейник. Но нет другого такого растения, как мокрица, или звездчатка средняя, чьи семена с большой охотой поедались бы почти всеми зерноядными птицами.

Мокрица незаменима тем, что ее, усыпанную коробочками семян, можно собирать с ранней весны, когда вытаскивают из-под снега перезимовавшие стебли, до поздней осени. Бывает, уже выпадет снег, или ударит мороз и покроет мокрицу густым инеем, и кажется, кончилось ее время. Но как только приходит оттепель, сочная блестящая ее зелень опять поражает своей яркостью. Она не боится промерзания, и после оттаивания стебли и листья сохраняют упругость. При желании найти мокрицу можно всюду, где есть влажная и рыхлая почва. Это один из злейших сорняков огородного и пропашного хозяйства и собирать ее проще всего на огородах, особенно на картофельных грядках. Выбирать надо те растения, которые обильно плодоносят. Принести домой сразу можно столько, чтобы хватило на несколько дней. Ее относительно просто хранить, нужно только прохладное место. Осенью достаточно мешок или сетку, набитую травой, вывесить за окно. Мокрицей можно выстлать пол

клетки, и в этом случае она будет выполнять также роль подстилки. Траву следует тщательно расправить, чтобы как можно больше семян было доступно. Когда мокрицы много, ее можно раскидать и по веткам кустов и деревьев в вольере, тем самым максимально увеличив поверхность, с которой птицы будут клевать семена.

Но мокрица ценна не только семенами. Ранней весной бывает не удастся отыскать перезимовавшие с плодами растения, а потребность в витаминах, которые птицы получают с зеленью, велика. В это время они охотно едят и листья мокрицы. Кроме мокрицы хорошо давать молодые листочки одуванчика, вырезая ножом розетки растения из почвы целиком и помещая их в баночки с водой. Взамен этих диких растений можно предлагать листья салата или традесканции. Последняя наряду со специально выращенной зеленью становится единственной зеленой подкормкой в зимнее время. Надо помнить, что птицы нуждаются в зелени круглый год и необходимо в полной мере удовлетворять эти потребности.

Вырастить небольшое количество зелени даже дома совсем нетрудно. Для этого не обязательно иметь настоящий грунт. Семена подсолнуха, проса, овса — все то, что дается в зерновой смеси, можно прорастить, например, в опилках. В специально изготовленный из белой жести плоский кювет или любую другую посуду подобной формы насыпают тонкий слой опилок. Поверх опилок сплошным слоем рассыпают семена, а поверх них — еще слой опилок, все обильно поливают и ставят в светлое теплое место. Очень быстро семена прорастают, когда кювет слегка подогревается снизу, например теплом батареи водяного отопления, и ярко освещается сверху с помощью любой лампы. На подоконнике в зимнее время не хватает не только тепла, но и света. Уже через неделю густой щетиной молодой зелени можно будет порадовать птиц в клетках.

Зелень птицы хорошо едят, пока она молодая, сочная и упругая. Поэтому ей не надо давать вырастать более чем на 2—5 сантиметров, а лучше растить некрупными порциями и сразу предлагать в пищу. Тем птицам, которые сами не способны щипать траву, ее мелко нарезают ножницами и добавляют в мягкий корм. Так приходилось нам поступать, когда мы держали в лаборатории большие партии болотных камышевок, серых мухоловок, зарянок, лесных жаворонков. Камышевки поедали зелень с жадностью, в то время как у жаворонков, мухоловок и зарянок иногда на дне

кормушек оставались несъеденные ее кусочки. По-видимому, и в природе разные виды насекомоядных птиц в неодинаковой степени нуждаются в зеленых компонентах корма. Возможно, что на воле камышевки сами не склевывают зеленую, но большое ее количество получают через кишечник гусениц, которыми питаются, однако вполне вероятно, что они и в природе столь же охотно поедают растительный корм. Во всяком случае, обращает на себя внимание тот факт, что в клетках камышевки, как никто другой, с удовольствием сами треплют мягкую зелень мокрицы и всегда склевывают семена со стеблей лебеды.

Вообще, вкусы и потребности птиц вскрываются постепенно, и в отношении всевозможных добавок к основному корму можно посоветовать только одно: предоставить птицам максимальный выбор, не ограничиваясь уже известными видами корма и не спешить с отрицательными выводами, помня, что к любому корму птице необходимо привыкнуть.

Особенно большие возможности в создании разнообразного питания наряду с семенами трав предоставляют сочные плоды диких и культурных растений. Огромное значение в кормовом рационе многих видов в природе играют плоды лесных деревьев и кустарников: рябины, черемухи, можжевельника, крушины, черники, брусники, клюквы, малины, ежевики. Все они еще доступны в наших северных лесах. Для птиц, попадающих в города и пригороды, не меньшее значение имеют сочные плоды декоративных кустарников, в диком состоянии произрастающих лишь в более южных районах: жимолости, бузины, коринки, боярышников. На корм птицам годятся и все фрукты, которые попадают к нам на стол.

Давая ягоды и фрукты, их подвешивают к решетке или веткам опять-таки с тем расчетом, чтобы до них без усилий можно было дотянуться с присад. Для этого используют крючки из проволоки или зажимы, например обыкновенные бельевые. Конечно, легче укреплять плоды, которые имеют черешки или принесены прямо на веточках. Если мелкие ягоды можно дать только россыпью, то следует пользоваться кормушкой, так как на полу клетки они быстро загрязняются. Крупные плоды, например яблоки, нарезают дольками, которые вставляют между прутьями решетки около жердочек.

Зимой, когда свежих плодов нет, можно давать высушенные, а затем размоченные в холодной воде или обваренные кипятком. Относительно просто для этого заготовить рябиной и бузиной. Собирают их: нужно кистями, и сушить, подвешивая. Ускорить сушку можно, используя калориферы или духовку. Впрочем рябину сушить не обязательно. Если собрать ее поздней осенью и вывесить за окно, она долго сохранится в хорошем состоянии.

В зимнее и ранневесеннее время, когда сложнее всего обеспечить животных зеленью и фруктами, для некоторых видов их с успехом могут заменить почки деревьев и кустарников. Особенно нравятся птицам почки плодовых деревьев, ели и ивы. Нередко поедают они не только почки, но и кончики молодых побегов, сочный ростовой слой коры — камбий. Поэтому желательно приносить не просто почки, а небольшие веточки и букеты из них помещать в клетки. Предварительно на пару дней такие букеты хорошо поставить в воду, чтобы почки набухли и увеличились в размерах.

Ветки плодовых культур, конечно, доставать сложно, разве что обломит снегом сучья или пойдет на сруб старое дерево. Зато раздобыть ивовые побеги не составляет труда. Ивы у нас многочисленны и разнообразны. Произрастают они во всех влажных и светлых местообитаниях: образуют сплошные зеленые изгороди вдоль шоссе и проселочных дорог, канав с водой; густые заросли ив всегда имеются по берегам всевозможных водоемов и на зарастающих лугах. Растение поражает своей жизнеспособностью: стремительно «расползается» вширь, чрезвычайно быстро тянется ввысь, а на местах заломов буйно ветвится. Это и позволяет использовать иву как постоянный источник веточного корма. Особенно птицы любят почки козьей и ушастой ив.

Тем птицам, которые не едят почки, зимой необходимо давать листья белокачанной капусты. Капусту употребляют почти все виды. Некоторые птицы могут сами отщипывать кусочки от листа, в таком случае листья капусты закрепляют жестко. Для этого либо насаживают утолщенное основание листа на крючок, либо просовывают лист боком между прутьями решетки и затем поворачивают на 90 градусов. Прутья впиваются в лист и не дают ему выскользнуть. Капусту закрепляют в таких местах клетки, чтобы ее обитатели могли легко дотянуться до нее с пола или жердочек. Увядавшие листья птицам не нравятся, поэтому их надо ежедневно заменять. Для тех видов, у которых клювы мягкие и тонкие (пеночки, камышевки, славки, дрозды, соловьи), капусту очень мелко крошат ножом или натирают на крупной терке и добавляют в мягкий корм. Кроме белокачанной капусты можно давать другие мягкие и сочные овощи, например цветную капусту, спелые томаты и огурцы. Из овощей еще большее значение, чем капуста, имеет сырая морковь. Она богата витаминами, прежде всего витаминами А и С. Натертая на терке, она является одним из главных компонентов мягкого корма. Некоторые руководства даже рекомендуют смесь из моркови и белых сухарей в качестве основного корма для насекомоядных птиц. Безусловно, такая диета слишком строга, но факт возможности существования птиц на ней свидетельствует о питательности моркови. В своей практике нам все же не приходилось держать насекомоядных птиц только на моркови и сухарях.

Мягкий корм, который для живущих в неволе насекомоядных птиц составляет основу их питания, а для зерноядных — важную к ней добавку, должен содержать компоненты животного происхождения. Это прежде всего куриное яйцо, творог, говядина, муравьиные коконы, мотыль.

Главным компонентом мягкого корма является куриное яйцо. Необходимое для разовой порции пищи количество яиц варят вкрутую. Остудив, яйца натирают на терке. Корм имеет наилучшую консистенцию, если диаметр отдельных его частичек близок к 2 миллиметрам. В этом виде корм достаточно рассыпчат, в то же время даже самые мелкие птицы могут без труда заглывать отдельные его кусочки. Чтобы приготовить такой корм, нужно использовать терку с соответствующими размерами отверстий и пропускать через нее яйцо дважды. Частички вареного белка легко слипаются. Чтобы белок не слеживался и подался так же хорошо, как желток, натертое

яйцо тщательно перемешивают.

Приготовленное таким образом куриное яйцо смешивают с морковью. Морковь много жестче, чем куриное яйцо, и ее приходится натирать на более мелкой терке. Чем мельче частички моркови, тем лучше они поедаются и усваиваются птицами. Однако свежая мелконатертая морковь дает много сока. Корм от него делается липким, что совершенно недопустимо. Поэтому в него лучше добавить небольшое количество натертых белых сухарей, которые впитывают избыток влаги. Смесью из куриного яйца и моркови приблизительно в равном соотношении уже можно кормить большинство птиц.

В периоды линьки и выкармливания птенцов необходимо, а в другое время желательно сделать питание насекомоядных птиц более разнообразным и богатым белками, витаминами и солями кальция. Обогатить корм белками можно, добавляя в него мясо и творог. Сырое мясо и творог быстро портятся, и прежде чем добавлять в мягкий корм, их следует отварить. Отваренное и остуженное мясо пропускают через мясорубку. После этого его можно подмешивать к яично-морковной смеси. Творог распускают в небольшом количестве воды, доводят до кипения или кипятят несколько минут, а затем помещают в полотняный мешочек и дают повисеть около суток. На следующий день им можно кормить птиц, натирая на той же терке, что и куриное яйцо. Излишки отваренного творога, как и любого другого продукта, необходимо хранить в холодильнике, так как тухлый или скисший корм для птиц совершенно непригоден.

Даже при обилии и разнообразии суррогатных компонентов мягкого корма, птицы, и в первую очередь насекомоядные, нуждаются в естественной пище из насекомых. Им никак не обойтись без живых кормов или по меньшей мере законсервированных, высушенных. Потребность эта обостряется в определенные периоды года. Так, растущим молодым или линяющим птицам совершенно необходимо давать муравьиные коконы, личинки мучных хрущей и мух или мотыль.

В настоящее время проще всего раздобыть для своих подопечных мотыль. Мотыль, личинки насекомых, похожих на комаров, из семейства дергунов,— традиционный и широко применяемый для аквариумных рыб корм. Он в отличие от других видов живого корма регулярно продается в зоомагазинах. Однако, несмотря на доступность мотыля, у любителей птиц не принято им пользоваться. Существует даже мнение, что он недостаточно питателен и к тому же вызывает у птиц кишечные расстройства.

Это мнение полностью опровергли те камышевки и мухоловки, которых в большом числе пришлось содержать нам в лаборатории. Тогда встала серьезная задача: как прокормить почти сотню столь прожорливых ртов в течение более чем полугода? Сейчас можно сознаться, что было страшновато. Птицы отловлены, сородичи их давно улетели на зимовку, значит, выпуск на волю исключен до весны. Пока еще оставались в резерве муравьиные коконы, но запас этот таял с невероятной быстротой. А нас интересовала зимняя линька. Во время линьки потребуется еще больше корма и наилучшего качества. Тогда решили испробовать как живой корм мотыль. Птицы ели его с жадностью, в первую очередь выбирая личинки из мягкого корма. Быстро накопили они значительные отложения миграционного жира, а в период линьки на них росло хорошее перо — верный признак нормального белкового обмена. Так стало ясно, что мотыль по питательности и доступности может считаться одним из лучших видов живого корма.

Но мы столкнулись и с плохими его качествами: хранить в больших количествах мотыль трудно. Чуть нарушится кислородный, температурный режим или режим влажности, он погибает от пересыхания, промерзания, от нехватки кислорода. Трупки личинок быстро разлагаются и не годятся уже в пищу. Скармливание дохлого мотыля, видимо, и приводит к кишечным заболеваниям. В хорошем состоянии 4—6 килограммов мотыля нам удавалось сохранять лишь в течение недели. Промывая его небольшими порциями два раза в день проточной холодной водой, мы подвешивали мотыль на несколько ми-пут в капроновом сачке, а затем раскладывали его в плоские кюветы так, чтобы толщина слоя из личинок не превышала 3—5 миллиметров. Хранили мотыль при температуре плюс 1—6 градусов Цельсия под бумажным колпаком, препятствовавшим интенсивному испарению.

Мотыль оказался сложным видом корма и по способу преподнесения его птицам. Выяснилось, что давать его в отдельных кормушках нецелесообразно. Из однородной массы птицы склеивают мотыль неохотно. Личинки, находящиеся па поверхности, очень быстро высыхают, погибают, и из них образуется твердая корка, делающая остальной корм недоступным. Напротив, подмешанные к мягкому корму, где натертая морковь создает необходимую влажность и личинки разделены частичками другой пищи, они становятся особенно привлекательными и с удовольствием поедаются птицами. Мотыль добавляют в мягкий корм перед самой его раздачей. Корм тщательно перемешивают, чтобы личинки распределились равномерно. Иногда бывает полезно в течение дня корм несколько раз размешать прямо в кормушках.

Мотыль в качестве добавки к мягкому корму мы испытали на многих насекомоядных птицах. Его охотно поедали лесные и полевые жаворонки, ласточки-береговушки, белые и желтые трясогузки, лесные и краснозобые коньки, крапивники, лесные завирушки, зарянки, соловьи, горихвостки, разные дрозды, славки, пеночки, мухоловки и скворцы. С большим удовольствием его употребляли и зерноядные птицы: разные овсянки, пуночки, зяблики, чечетки, щеглы, снегيري, щуры, полевые и домовые воробьи. Полевые воробьи и чечетки, размножавшиеся в лаборатории, успешно выкормили мотылем своих птенцов.

Другим традиционным живым кормом являются личинки мучного хрущика, или, как их часто называют, «мучные черви». Эти личинки очень подвижны, обладают отрицательным фототаксисом и поэтому, стремясь укрыться от света, быстро расползаются по щелям клетки, прячутся под кормушками, внедряются в пищу и становятся для птиц недосыгаемыми. Давать мучных червей приходится в отдельных кормушках с вертикальными бортиками высотой не менее 2 сантиметров. Птицы настолько любят этот корм, что едва поставишь в клетку кормушку, как уже через несколько

минут мучных червей в ней не остается. В последние годы в продаже мучные черви бывают лишь в зоомагазинах Москвы. Но мучного хруща легко разводить и в домашних, и в лабораторных условиях.

Разводятся мучные черви на сухом чистом субстрате из пшеничных отрубей или овсяных хлопьев. Такой субстрат одновременно является кормом для них. Места для разведения требуется немного. Отруби или геркулес насыпают в любую имеющуюся под рукой емкость: плоские деревянные ящички, жестяные коробки, банки, кюветы. Толщина слоя субстрата может составлять 5—10 сантиметров. Для предотвращения расползания личинок достаточно выбрать ёмкость с вертикальными и гладкими стенками, в которой субстрат не доходил до краев хотя бы на 4—5 сантиметров. Для того чтобы помешать бегству взрослых особей — жуков, способных летать, — верх приходится затягивать мелкой сеткой или закрывать крышкой с небольшими отверстиями для воздуха. Поверх отрубей расстилается кусок материи или бумаги. Личинки могут в ней прятаться от света, а взрослые особи откладывать яички. Чтобы обеспечить насекомых влагой, достаточно регулярно класть небольшие кусочки капусты, моркови, яблок и других овощей и фруктов.

Интенсивность размножения жуков повышается, если насекомых поместить в тепло. Дома надо приблизить их к отопительным приборам, в лаборатории, где устраивается большой «завод мучных червей», можно воспользоваться специальным обогревом из одной или двух ламп накаливания. Оптимальной температурой для размножения мучных червей является 25—30 градусов Цельсия. Таким образом, самая серьезная сложность в разведении мучных хрущей состоит в добычании первых нескольких десятков особей.

Лучшим традиционным видом живого корма являются муравьиные коконы рыжих лесных муравьев. У любителей их принято называть муравьиным «яйцом». По питательности и витаминизированности этот вид живого корма не имеет себе равных. Достаточно сказать, что птенцы овсянок, трясогузок, мухоловок, камышевок и другие, которые выкармливались в условиях неволи исключительно живыми муравьиными куколками, вырастали крепкими птицами в прекрасном оперении. По темпам роста они нередко превосходили своих вольных собратьев. Муравьиное «яйцо», даже предварительно высушенное и затем обваренное кипятком, является лучшей добавкой к яично-морковной смеси, чем любое разнообразие суррогатных кормов.

Если есть возможность, то кормить птиц надо живым муравьиным «яйцом». «Яйцо» можно преподносить и в отдельных кормушках, и подмешивать его в мягкий корм. Сложность кормления живым «яйцом» заключается в том, что его удается собирать только вместе со взрослыми рабочими муравьями. Муравьи, одержимые стремлением спрятать драгоценные куколки, утаскивают их из клетки или укрывают там же под подстилкой и кормушками. Пища становится недоступной. Муравьи к тому же кусают ноги птиц, забираются в оперение. Чтобы, не ухудшая качества корма, избавиться от рабочих муравьев, приходится выбирать их вручную из небольших порций «яйца» непосредственно перед его раздачей.

Задача облегчается, если воспользоваться двумя кусками ворсистой материи, например фланели, байки, мешковины. При пересыпании «яйца» с куска на кусок муравьи цепляются за материал и остаются на нем, в то время как куколки скатываются беспрепятственно. Муравьев стряхивают на землю несколькими резкими движениями. Пересыпают «яйцо» таким образом до тех пор, пока не останется небольшое количество муравьев, которых уже удаляют руками. Да и не всегда есть необходимость избавляться от всех насекомых, поскольку многие виды птиц (мухоловки, все дроздовые, дятлы) используют муравьев в пищу. Долго хранить живое «яйцо» удается только в холодильниках. Если такой возможности нет, его развешивают в матерчатых мешках, хорошо пропускающих воздух. При нарушении газообмена «яйцо» быстро слеживается и куколки гибнут. Во избежание этого содержимое мешков ежедневно перетряхивают несколько раз с большой осторожностью, чтобы не давить куколок. Раздавленные, они быстро плесневеют, и плесень вскоре поразает весь запас «яйца».

В тепле куколки продолжают развиваться, и уже через 5—7 дней начинается интенсивное вылупление из них взрослых насекомых. Поэтому, имея большое количество муравьиного «яйца», часть его приходится «замаривать». Свежезамороженные куколки несколько уступают по качеству живым, но все же остаются наилучшим видом корма. Замаривать куколки муравьев проще всего в духовке. Для этого нагревают противень и на него кладут лист бумаги. На бумагу насыпают «яйцо» слоем около сантиметра. Затем противень помещают в раскаленную духовку на 20—40 секунд. Вынутые из духовки замороженные куколки сыпают на лист бумаги и распределяют по нему тонким слоем. В течение первых 10 минут, пока «яйцо» еще не остыло, его перебрасывают с впитавшего влагу листа на новые, сухие. Как только яйцо станет шуршать при перемешивании, его кладут на хранение, рассыпав тонким слоем (1—3 сантиметра) в сухом помещении. Замороженное «яйцо», как и живое, требует постоянного ухода. Если его не перемешивать время от времени, оно слеживается и плесневеет. Заплесневевшее «яйцо» давать птицам ни в коем случае нельзя.

Чтобы запастись муравьиными куколками впрок, их необходимо высушить. Сушат «яйцо» так же, как хранят замороженное. Но для ускорения сушки его раскладывают на солнце или направляют на него струю воздуха от вентилятора или калорифера. Замороженное, полностью высохшее яйцо в 4—5 раз легче живого. Хранить его следует, как и все сухие корма, подвешенным в мешках. Свежее замороженное «яйцо» предлагается птицам в чистом виде или подмешивается в мягкий корм. Сушеные куколки, прежде чем класть их в кормушки, заливают крутым кипятком, настаивают несколько минут под крышкой и откидывают на сито, чтобы дать стечь лишней влаге. После того как «яйцо» остынет, его смешивают с мягким кормом.

Корма для птиц, наиболее часто содержащихся в неволе (выделены основные)

Птицы	Корма животного происхождения		Корма растительного происхождения				
	живые, тушки животных	заменители живых кормов	спелые семена, орехи, крупы	поспевающие семена	каши, хлеб	овощи, сочные плоды деревьев и кустарников	цветы, зелень, почки и кора древесных побегов
1	2	3	4	5	6	7	8
Волчки, цапли	<i>Рыба, мышцы, лягушки</i>	Творог, сырое мясо, сырая рыба					
Речные утки, красноголовый нырок, хохлатая черныш	<i>Мучные черви*</i> , <i>мотыль*</i> , <i>стрекозы*</i> , <i>водные беспозвоночные*</i>	<i>Рыбный и мясной фарш*</i> , <i>куриное яйцо*</i> , творог	<i>Просо, распаренные овес, пшеница</i>	Культурные и дикие злаки, лебеда, марь	<i>Разные каши</i> (пшеничная, рисовая, ячневая, перловая), хлеб	<i>Мелконарезанные сырые овощи</i>	<i>Ряска, мокрица</i> , молодая зелень злаков, одуванчика
Ястребы, канюки, луны	<i>Мыши, цыплята</i>	<i>Сырое мясо</i> (говяжье, куриное, утиное)					—
Осоед	То же	<i>То же</i> , молоко, <i>сладкая творожная масса</i>			<i>Белый хлеб, смоченный медом, фруктовым соком</i>	Компот из сухофруктов, свежие овощи и фрукты	—
Кобчик, пустельга, чеглок и другие мелкие соколиные	<i>Мыши, цыплята, майские хрущи и другие крупные насекомые</i>	<i>Сырое мясо</i> (говяжье, куриное)	—	—	—	—	—
Фазановые (кеклик, перепела и др.)	<i>Мучные черви*</i> , <i>муравьиное «яйцо»*</i> , <i>саранча*</i>	<i>Куриное яйцо*</i> , творог*	<i>Просо, ячмень, конопля, рапс, греча</i>	Культурные и дикие злаки, крапива, гречишки, одуванчик, мокрица	Разные каши	Тертая морковь, капуста	Мокрица, молодая зелень злаков, одуванчика, крапивы
Пастушковые (коростель, погоньш и др.)	—	<i>Куриное яйцо</i> , отварное мясо, творог	—	То же	<i>То же</i>	<i>Сырые и вареные овощи</i>	То же, ряска, элодея, измельченное сено
Кулики (чибис, черныш, перевозчик и др.)	Мучные черви, муравьиное «яйцо», <i>мотыль, дафния, циклоп, дождевые черви</i>	Сушеный ошпаренный гаммарус, <i>рыбный фарш, куриное яйцо</i>	—	—	Разные каши, сухари, смоченные морковным соком	<i>Тертая морковь</i>	Нарезанная зелень мокрицы
Чайки	—	<i>Мясо, рыба</i>	—	—	То же	То же	То же
Горлицы, голуби	<i>Просо, геркулес, овсянка</i>	—	Мокрица	—	Размоченный белый хлеб	Ягоды черники, брусники	<i>Нарезанная зелень мокрицы, злаков</i>
Совы	<i>Мыши, цыплята, крупные насекомые</i>	<i>Сырое говяжье, куриное мясо</i>	—	—	—	—	—
Дятлы	<i>Муравьиное «яйцо»</i> , <i>муравьи</i>	<i>Куриное яйцо</i> , творог, мясной фарш	<i>Подсолнух, конопля, еловое семя</i>	Семена ели, сосны, лиственницы в зеленых шишках	—	<i>Тертая морковь</i>	—

Птицы	Корма животного происхождения		Корма растительного происхождения				
	живые, тушки животных	заменители живых кормов	спелые семена, орехи, крупы	поспевающие семена	каши, хлеб	овощи, сочные плоды деревьев и кустарников	цветы, зелень, почки и кора древесных побегов
1	2	3	4	5	6	7	8
Жаворонки	<i>Мучные черви*</i> , <i>муравьиное «яйцо»*</i> , мотыль, личинки мух	<i>Куриное яйцо</i> , творог, вареное мясо	<i>Просо, рапс</i> , давленные семена подсолнуха	Мокрица, марь, лебеда, подорожник	<i>Пшениная каша</i>	<i>Тертая морковь</i> и капуста	Мелконарезанная зелень мокрицы, злаков, одуванчика
Ласточки	<i>То же</i>	<i>То же</i>	—	—	—	То же	То же
Трясогузки, коньки	<i>То же.</i> стрекозы, тараканы	<i>То же</i>	Давленные семена подсолнуха	—	—	<i>То же</i>	<i>То же</i>
Свиристели	То же	<i>То же</i>	<i>То же,</i> конопля	Мокрица	Разные каши	<i>Тертая морковь</i>	То же
Крапивник	<i>Мучные черви, муравьиное «яйцо»,</i> опарыш, мотыль, тараканы	<i>Куриное яйцо</i> , творог, вареное мясо	—	—	—	Тертая морковь	Мелконарезанная зелень мокрицы и др.
Завирушки	То же	<i>То же</i>	<i>Просо,</i> давленные семена подсолнуха, конопля	Мокрица, лебеда, гречишки	Пшениная каша	<i>Тертая морковь</i>	То же
Зарянка, соловьи, варакушка, горихвостки	То же	<i>То же</i>	Давленные семена подсолнуха и конопля	—	Пшениная каша	<i>Тертые морковь</i> и капуста, <i>ягоды крушины, бузины, черники</i>	То же
Чеканы, камени	То же	<i>То же</i>	То же	—	То же	<i>Тертая морковь</i>	То же
Дрозды	То же, дождевые черви	<i>То же</i>	—	—	<i>То же</i>	<i>То же,</i> плоды рябины, коринки, черники и др.	То же
Сверчки, камышевки, пересмешки, пеночки	<i>То же,</i> кроме дождевых червей	<i>То же</i>	—	Лебеда, мокрица	—	<i>Тертые морковь</i> и капуста	То же
Славки	<i>То же</i>	<i>То же</i>	—	—	—	<i>То же,</i> ягоды бузины, крушины, черники, черемухи	То же
Мухоловки	<i>То же,</i> муравьи, мухи	<i>То же</i>	—	—	—	<i>Тертые морковь</i> и капуста	То же
Ополовник, ремез, усатая синица, пищухи	<i>Муравьиное «яйцо»,</i> мучные черви, мотыль	<i>То же</i>	—	—	—	<i>Тертая морковь</i>	То же
Синицы, поимзни	<i>То же*</i>	<i>То же*</i>	<i>Семена подсолнуха, конопля,</i> еловое семя, раздробленные орехи	Сосновые, еловые, буковые семена	—	<i>То же*</i>	—

Птицы	Корма животного происхождения		Корма растительного происхождения				
	живые, тушки животных	заменители живых кормов	спелые семена, орехи, крупы	поспевающие семена	каши, хлеб	овощи, сочные плоды деревьев и кустарников	цветы, зелень, почки и кора древесных побегов
1	2	3	4	5	6	7	8
Овсянки	<i>То же*</i>	<i>То же*</i>	<i>Просо, канареечное семя, овес, салат, овсянка</i>	Мокрица, вейники и другие злаки, просо, овес	—	<i>Тертая морковь</i>	Мокрица, одуванчик, молодая зелень злаков, крапивы
Зяблик, юрок, зеленушки, коноплянки, чечевички	<i>То же*</i>	<i>То же*</i>	<i>Семена подсолнуха, конопля, греча, рапс, канареечное семя</i>	Лебеда, мокрица, одуванчик, цижма, ястребинка, щавель и др.	Пшеничная каша	<i>Тертая морковь, капуста</i>	Молодая зелень одуванчика, крапивы, мокрица, побеги с почками ивы
Щегол	<i>То же*</i>	<i>То же*</i>	<i>То же</i>	То же, лопух	—	<i>То же*</i>	То же
Чиж, чечетки	<i>То же*</i>	<i>То же*</i>	<i>Давленные семена подсолнуха, конопля, льняное и еловое семя</i>	Чернобыльник, береза, ольха, сосновые и еловые семена, мокрица	—	<i>То же*</i>	То же, ветки хвойных, ив
Клесты	То же	<i>То же*</i>	<i>Семена подсолнуха, конопля, еловое семя</i>	<i>Зеленые сосновые шишки и спелые шишки других хвойных*</i>	—	<i>То же*</i> , рябина, можжевельник	<i>Ветки хвойных и ив</i>
Дубоносы	То же	<i>То же*</i>	<i>То же*</i>	Одуванчик, мокрица	—	<i>То же*</i> , черемуха, рябина, яблоки	Ветки липы, ив, плодовых деревьев
Снегири, шур	<i>То же*</i>	<i>То же*</i>	<i>Семена подсолнуха, конопля</i>	Клен, сирень, крапива, ясень, тысячелистник, василек, марь, мокрица и др.	—	<i>Тертая морковь*</i> , капуста, яблоки, черника, рябина и др.	Ветки ив, малины, ели
Воробьи	То же	То же*	<i>Просо, распаренный овес</i>	Лебеда, марь, чернобыльник, гречишки, щавель, мокрица	<i>Разные каши</i>	<i>Тертая морковь*</i> , яблоки, капуста	Зелень мокрицы, злаков, одуванчика
Скворцы	<i>То же*</i>	<i>То же</i>	Давленные семена подсолнуха	—	<i>Разные каши</i>	<i>То же*</i> , вареный картофель, рябина, малина	Мокрица и другая зелень
Врановые	Крупные насекомые, дождевые черви	<i>То же, сырое мясо, рыба</i>	—	—	<i>То же, размоченный белый хлеб</i>	То же	Мокрица

* Звездочкой отмечены корма, необходимые птенцам.

Многие виды птиц употребляют в пищу мясные корма. В качестве основного корма говяжье мясо используется при содержании большинства видов хищных птиц и сов, серых сорокопутов, а в качестве одного из главных компонентов корма — для питания голенастых, куликов, пастушков. Голенастым, хищным птицам и совам мясо нарезают кусочками по 20—100 граммов в зависимости от размеров самой птицы. Мясной фарш как составную часть мягкого корма хорошо поедают кулики, пастушки, дятлы и многие воробьиные птицы. Хищники и совы его едят неохотно.

Для воробьиного сыча говяжье мясо оказывается неподходящей пищей. В то время как другие виды сов хорошо живут в неволе, используя его в качестве главного кормового компонента, воробьиные сычи при кормлении их говяжьим мясом уже через несколько дней погибают от расстройств пищеварения. Для них может быть использовано мясо домашних птиц — кур или индеек.

Все хищники при содержании их в неволе должны получать хотя бы один-два раза в неделю мышей.

Разного рода каши обычно входят как один из составных элементов в корм для дроздов, скворцов, соек, кедровок, галок, кукушек, а также для крупных видов куликов: чибисов, кроншнепов, бекасов. Охотнее всего птицами поедаются пшенная и рисовая каши, которые перемешивают с куриным яйцом, морковью и другими продуктами. Чтобы смесь не была липкой, в нее полезно добавить немного пшеничных отрубей. В чистом виде каши поедают лишь некоторые виды речных уток.

В таблице 1 приведены рационы, которые могут быть рекомендованы для той или иной группы птиц. Вполне естественно, что в ней не учтены все тонкости видовых различий в питании. Поэтому мы полагаем, что она является той основой, на которой могут быть в процессе содержания разработаны и составлены более детальные рационы для каждой конкретной особи.

Освещенность и длина светового дня. Большинство птиц светолюбивы. Самый громкий и разноголосый птичий хор звучит погожим солнечным утром. Да и ночные птицы — совы и козодои — не так уж чужды свету. Днем сова сидит в дупле или на ветке, глаза прищурены, она как бы безразлична ко всему. Козодой вытянулся вдоль лежащего на песке бревна или притаился у кучи хвороста. Но посмотрите внимательно, он явно принимает солнечную ванну: перья распушены, крылья растопырены. Значит, и этим птицам необходимы живительные солнечные лучи.

Чтобы удовлетворить потребности птиц в свете, дома для них придется отвести самую светлую часть комнаты: лучше всего у стены, на которую падает дневной свет из окна. И все же в короткие сумрачные зимние дни даже вблизи окна света будет явно не хватать. Нужна дополнительная подсветка. Сделать подсветку просто, достаточно подвесить на передней стенке клетки отражатель с обычной лампой накаливания мощностью 40 ватт. Такая лампа имеет преимущества перед лампой дневного света. Она не искажает естественной окраски оперения, а главное, излучает ту часть лучей видимого спектра, которая, как показывают специальные исследования, более всего необходима птицам. Кроме того, лампа накаливания испускает не только свет, но и тепло, и птицы любят посидеть и погреться в ее лучах. Поэтому одну из жердочек следует укрепить у отражателя.

Значение ультрафиолетовых лучей для организма общеизвестно. При их недостатке часто возникают авитаминозы и другие болезни. Некоторые виды птиц без ультрафиолетовых лучей не могут размножаться, так как откладывают яйца, эмбрионы в которых погибают еще до вылупления. Поэтому в условиях лабораторного и комнатного содержания целесообразно применять искусственные источники коротковолновой части спектра — кварцевые и эритемные лампы. Освещать ими птиц следует с большой осторожностью, так как можно повредить глаза. Сеансы освещения начинаются с одной-двух минут в день и постепенно увеличиваются до 15—30 минут. Если лампу отнести от птиц на расстояние 2,5—3 метра, тогда продолжительность облучения может возрасти в два-три раза. Бактерицидные лампы для кварцевания птиц использовать нельзя. От излучения этих ламп птица может ослепнуть.

Но искусственное облучение в домашних условиях доступно далеко не каждому, поэтому чаще приходится дожидаться теплого времени года, когда можно перевести питомцев в уличную вольеру. Если же выносить птиц под открытое небо не удастся, следует в теплую погоду распахивать настежь окна в те часы, когда клетка освещается солнцем.

И все же свет, несмотря на бесспорную его пользу, бывает иногда и вреден. В ночное время, главным образом в периоды миграционной активности, когда многие виды в природе совершают ночные перелеты, даже слабый источник света вызывает у птиц беспокойство, стремление вырваться из клетки. Вот вы выбрали из разоренного гнезда и выкормили птенчика черноголовой славки. Славка выросла и стала совершенно ручной: мучных червей берет прямо с ладони. Стоит приблизиться к клетке — и она уже у самой решетки, выжидательно смотрит. Весь день славка спокойно перепрыгивает с жердочки на жердочку. Но в одну из раннеосенних ночей с птицей вдруг что-то случилось. Как только стемнело и из окна полился слабый свет от уличного фонаря, птица забила в клетке: она трепетала крыльями, стала взлетать вверх по решетке, через которую проникал свет, ударяться о потолок, падать на пол, опять взлетать... и так многие часы. Утром вы горестно обнаруживаете, что от рулевых перьев остались лишь короткие острые обломки стержней, а остальное перо сильно потрепано, лоб и сгибы крыльев в крови. А ведь всего этого

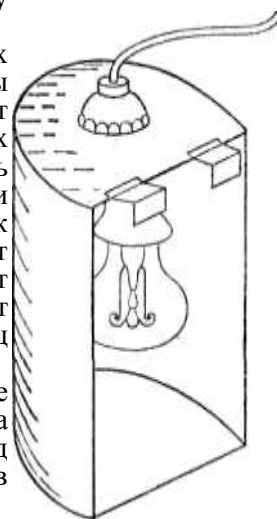

101. Освещаются клетки обычными лампами накаливания, подвешенными к решеткам в отражателях.

можно было избежать. Достаточно было создать на ночь полную темноту и не тревожить птицу до утра, сшив светонепроницаемый, но пропускающий воздух чехол или штору из плотной черной материи. Такой чехол или штора понадобятся не только в период миграционной активности, ими: целесообразно пользоваться постоянно.

Вне периодов миграций подавляющее большинство птиц активно лишь на свету. Продолжительность светового дня определяет длительность бодрствования и сна, сроки кормежки. В наших широтах зимующие певчие птицы вынуждены кормиться все светлое время. Более того, чтобы удлинить часы кормежки и пережить долгую зимнюю ночь, те же синицы, чечетки, снегири, овсянки просыпаются еще в сумерках, когда освещенность намного меньше той, при которой они пробуждаются весной или осенью. Важную роль в жизни пернатых играет и длина светового дня или, точнее, соотношение светлой и темной частей 24-часового фотопериода, выступающее в качестве сигнального фактора среды. Сезонные изменения в длине дня — это тот своеобразный календарь, по которому птица узнает время года.

В условиях высоких и умеренных широт все птицы имеют строгий цикл сезонных явлений — последовательность особых физиологических состояний, характерных для зимовки, миграций, размножения, линьки. Их закономерное чередование позволяет птицам обитать в той части земного шара, для которой типична смена времен года. Это свойство организма птицы дает возможность ей заблаговременно улететь от зимней стужи и прилететь к теплоте времени года на место гнездования. У каждого вида такая последовательность состояний — видоспецифический наследственный признак, закрепленный в генотипе, так же как размеры, цвет оперения или закономерности роста и развития.

Однако продолжительность зимовки, линьки или миграции может растягиваться или укорачиваться и тем самым как бы подстраиваться к сезонным явлениям той местности, в которой обитает птица. Для такой подстройки каждая особь сверяет свой внутренний годовой цикл физиологических состояний с фотопериодическим календарем.

Главным сигналом к началу размножения у птиц служит удлинение светового дня. В Японии любители комнатного содержания птиц об этом знали с давних времен. Владельцы белоглазок и других певчих птиц, чтобы заставить их петь уже в январе, продлевали короткие декабрьские дни. Для этого каждый вечер после захода солнца клетки с птицами ставили у свечей, дополнительно освещая их еще 3—4 часа. Вскоре самцы активно запевали, тогда как их сородичи пели только с приходом весны.

Специальные исследования орнитологов и богатый опыт содержания птиц в лабораториях, дома и в зоопарках показали, что воздействием длинного светового дня период половой активности и связанный с ним период пения могут быть вызваны преждевременно у самых разных птиц. Эту особенность большинства видов, зимующих севернее экватора, чрезвычайно важно учитывать при содержании их в неволе. Чтобы побудить птиц активно петь или размножаться зимой, необходимо удлинить зимний день на несколько часов с помощью подсветки, ежедневно включая и выключая лампу в одно и то же время. Экспериментами показано: чем быстрее день достигает своей наибольшей продолжительности, тем быстрее развиваются и половые железы. Поэтому на практике, когда в минимальный срок требуется привести птиц в состояние половой активности, продолжительность дня сразу увеличивают до 16—19 часов.

Однако нельзя забывать, что длинный день оказывает стимулирующее действие лишь в том случае, если сменяет собой короткий день поздней осени или начала зимы. Следовательно, со стимуляцией половой активности не стоит спешить, и день лучше постепенно удлинять в ноябре или декабре. Ну, а если не терпится услышать песню пойманной на осеннем пролете птицы, сперва создайте для нее очень короткий день (8—9 часов в сутки) и только по прошествии 3—4 недель резко увеличьте экспозицию.

Далеко не всегда целесообразно активизировать птиц в зимнее время. Если хочется, чтобы птицы не только пели, но и строили гнезда, выводили птенцов, для этого следует использовать лето. Летом они могут жить в благоустроенной уличной вольере, питаться разнообразной витаминизированной пищей, принимать солнечные ванны, а потому имеют больше шансов удачно вырастить потомство. Чтобы отодвинуть половую активность птиц на летние месяцы, всю зиму и весну нужно неукоснительно поддерживать «короткий зимний день». Тут не обойтись без светоизолирующей шторы. Укорачивая день, необходимо следить, чтобы штора поднималась и опускалась ежедневно в определенное время, так как чувствительность к свету особенно велика в пору утренних и вечерних сумерек. Начать увеличивать день птицам, от которых рассчитывают получить потомство, надо за 30—40 дней до желаемого срока гнездования. Половая активность у разных видов длится от 50 до 90 дней. Изменить ее продолжительность внешними воздействиями почти не удастся.

По истечении срока половой активности начинается линька—процесс замены старого оперения новым. Оперение заменяется в определенной последовательности. Этим линька отличается от процесса отрастания случайно утраченных перьев. Дирижируют темпами замены оперения железы внутренней секреции, активность которых в существенной степени зависит от внешних, фотопериодических условий. Для нормального протекания линьки требуется более короткий, чем для половой активности, световой день. И не просто короткий, а сокращающийся, скажем, от 15—14 до 12—11 часов. На постоянном или слишком длинном дне линька может прерваться, сильно затянуться и, наконец, превратиться в болезненный процесс, что иногда и наблюдается у птиц, содержащихся в неволе. Даже сами перья тогда формируются неправильно: растут очень медленно, становятся кривыми и не достигают нормальных размеров. Непригодны для линьки и условия слишком короткого дня. Для многих наших птиц день короче 10—12 часов полностью исключает линьку. Попав в такие условия, они остаются еще на год в старом, поношенном оперении.

Птицы, токующие и размножающиеся весной и живущие под открытым небом до осени,

заменяют оперение нормально. В природе во второй половине лета и осенью день постепенно сокращается и каждый организм выбирает те сроки, в которые фотопериодические условия для линьки данного вида становятся наиболее подходящими. Сложнее дело обстоит с линькой птиц, активизированных при помощи дополнительной подсветки зимой. Тут приходится внимательно наблюдать и с первыми признаками линьки (в это время на дне клетки появляются выпавшие перья) начать постепенно сокращать продолжительность дня, например через каждые 5 дней на 15 или 20 минут в сутки. Тогда темпы линьки будут достаточно умеренными и ритмичными, самочувствие птиц нормальным, а новое оперение в полном объеме заменит старое.

Но существуют и такие сложные для комнатного содержания виды птиц, которые, несмотря на прекрасный уход за ними, живя летом и осенью под открытым небом, «не желают» заменять оперение. Как правило, это птицы, линяющие в природе на местах зимовок. Любители, державшие когда-либо чечевиц, хорошо знают, что они чрезвычайно плохо линяют в неволе. Вместо того чтобы заменять оперение в ноябре-декабре, они с середины зимы начинают «лысеть» и к концу зимовки представляют собой такие странные существа, что и птицами назвать их трудно. Голова, шея, плечи и другие части тела у них чуть ли не полностью лишены перьев. На крыльях остаются только маховые. Сами они становятся настолько жирными, что с трудом могут подлетать и удерживаться на жердочке.

Это явление заинтересовало нас, и в 1973—1975 годах для его исследования мы поставили серию опытов. Оказалось, что линька чечевиц не только находится под строгим фотопериодическим контролем, но и требует гораздо более короткой длины дня, чем линька других видов. Сигналом к началу линьки и непременным условием ее протекания для ленинградских птиц являются фотопериоды с продолжительностью дня от 10 часов 15 минут до 9 часов 45 минут. Без такого светового режима происходит столь сильное нарушение гормонального баланса организма, что формирование нового пера становится невозможным, а потому выпавшие перья не заменяются новыми и птица «лысеет».

Любопытным оказалось и то, что чечевицы как бы ищут во времени нужный фотопериод и приспособливают к нему сроки своей линьки: с какого бы срока, начиная с ноября, ни задавать им необходимый световой режим, птицы дожидаются своего времени и лишь после этого приступают к линьке и нормально ее завершают.

Подобно чечевице, и другие виды, чья осенняя линька перенесена на сезон зимовки, предъявляют столь же строгие требования к фотопериодическим условиям. Например, линька дубровника приходится на сентябрь-октябрь, когда птицы уже находятся на зимних квартирах в Юго-Восточной Азии. Поэтому в условиях неволи они не линяют до тех пор, пока день не будет составлять 12—11 часов в сутки.

Кроме осенней линьки (постювенильной у молодых и послебрачной у взрослых) у ряда видов имеется еще одна — предбрачная. Она всегда проходит во время зимовки. К сожалению, о предбрачной линьке и необходимых для нее условиях известно пока очень мало. Оттого что мы не знаем требований птиц в этот период и, по-видимому, нередко их нарушаем, живут в неволе такие птицы очень плохо. Остальных же насекомоядных птиц, у которых нет зимней линьки (зарянка, соловей, чеканы, крапивник, завирушки), удается не только успешно содержать в неволе, но и изменять ритм их сезонной жизни по своему желанию: увеличивая день, заставляя петь зимой на три-четыре месяца раньше естественных сроков и при необходимости сокращать продолжительность их осенней линьки, быстро уменьшая длину дня.

Температура и влажность воздуха. Соблюдать особый температурный режим и режим влажности для птиц умеренных широт так же строго, как режим освещенности или продолжительности светового дня, необязательно. И в природе значение этих факторов сильно варьирует, поэтому птицы приспособлены к жизни в довольно большом диапазоне их изменений. Многие виды можно круглый год содержать как в помещении с комнатной температурой, так и под открытым небом. Даже птицы, отлетающие в страны Средиземноморья и другие районы зоны субтропиков, в мягкие зимы довольно хорошо живут в уличной вольере. Это не значит, что они безразличны к температуре и влажности окружающей среды, но они обладают широкими адаптационными способностями.

Учитывая это, приходится выполнять ряд правил. Если зимой в уличной вольере содержатся виды, зимующие в наших широтах, то птицы должны находиться в физиологическом состоянии зимовки, а значит, их годовой цикл не должен быть изменен искусственным фотопериодом; их нельзя время от времени возвращать в теплое помещение, держать в нем несколько дней и снова выносить на мороз; кормление птиц в холодную пору должно быть особенно обильным и питательным, а корм всегда доступным — не смерзшимся; в сильные морозы нельзя допускать купания в воде, а потому для питья надо предлагать снег, а не воду. Если же зимой в неотапливаемом помещении содержатся виды птиц, в природе зимующие в более теплых странах — в зоне тропиков, то температура воздуха не должна в нем падать ниже минус пяти градусов Цельсия.

Ряд видов приспособляется к низким зимним температурам не только за счет физиологических изменений в организме, но и за счет проявления особого поведения. К таким специальным формам поведения относятся коллективные ночевки в дуплах полевых воробьев и больших синиц, расположение на ночь тесным комочком ополовников, ночевки под снегом чечеток, снегирей и других мелких птиц, не говоря уже о тетеревиных, выкапывающих себе норы в снегу. Поэтому в вольерах обязательно должны быть укрытия от ветра — гущина из сосновых и еловых веток, пушистый снежный сугроб, дуплянки для дуплогнездников.

Слишком высокие летние температуры в сочетании с прямыми солнечными лучами особенно страшны птицам. От перегрева птицы гибнут, пожалуй, чаще, чем от холода. Наиболее обычная

причина гибели комнатных птиц — перегрев на солнце, когда жарким летним днем клетку выставляют за окно.

Высокая влажность воздуха сама по себе относительно легко переносится птицами, но при этом часто возникают различные заболевания, в первую очередь микозы (см. раздел «Болезни птиц. Их лечение и профилактика»).

С ЧЕГО НАЧИНАЕТСЯ СОДЕРЖАНИЕ В НЕВОЛЕ

хлопоты, связанные с содержанием птиц, начинаются с момента отлова. Как только птица попала в руки, ее нужно обеспечить удобным помещением, кормом и питьем. Главная забота — заставить есть пищу, которой будет возможно кормить в последующие дни. Безусловно, это может быть только один из пригодных для данного вида кормов. Кормиться птица должна начать сразу же. Неверно было бы думать, что для привыкания к новой обстановке ей нужно дать время: посидит, освоится со своим положением, а тогда уж и есть станет. Напротив, чтобы птица смогла привыкнуть к новому месту и образу жизни, она должна не позднее чем через два часа после отлова начать кормиться. Поэтому нельзя оставлять ее в покое до тех пор, пока она не «возьмется за корм». Если же, несмотря на все старания, птица не ест, стала пухлиться и прятать голову под крыло, но еще не ослабела настолько, что не может летать, необходимо поскорее выпустить ее на волю.

Куда и как поместить птицу. Существует представление, что пойманную птицу следует приучать к ограниченному пространству клетки постепенно. Для этого сперва ее нужно поместить в большую вольеру, а затем переводить в клетки все меньших размеров, пока она не при выкнет к размерам той клетки, в которой будет жить постоянно. Такое представление неверно. Опыт содержания и приучения птиц к неволе показывает, что корм и питье в клетке должны непрерывно находиться в поле зрения только что пойманной птицы, в то время как окружение клетки должно быть как можно менее заметным. В большой же и просторной вольере корм может оказаться незаметным, а широкий обзор из нее побуждает птиц искать выхода на свободу. Поэтому пойманную птицу лучше посадить в специально предназначенную для такого случая кутейку или в садок-переноску, пролетку, наконец, в обычную маленькую клетку, завесив ее белой тонкой материей, хорошо пропускающей свет. Кутейка подобна небольшой клетке (для мелкой воробьиной птицы ее размеры 20 на 30 на 20 сантиметров), но вместо стенок и потолка из прутьев у нее изготавливается лишь проволочный каркас, на который надевается сверху или подвешивается изнутри чехол из белой не очень плотной ткани. Вместо дверцы вшивается застежка, например «молния». Устройство садка и пролетки описано дальше, поскольку они используются в основном для перевозки птиц. Если выбрана обычная, относительно высокая клетка, из нее следует убрать жердочки или укрепить их у самого пола. Жердочки нужны лишь тем птицам, которым не свойственно собирать корм, бегая и прыгая по земле, например мухоловкам, длиннохвостой синице или камышевкам.

Однако куда бы ни были посажены птицы, нужно обеспечить себе возможность наблюдать за их поведением и при этом быть незаметным: проделать специальный глазок в стенке садка, кутейки, оставить небольшую щель между складками закрывающей клетку материи. Даже в завешенной клетке без жердочек птицы могут вести себя беспокойно, они подлетают вверх или трепещут крыльями, ползают по решетке. Таким птицам обычно связывают крылья. Подготавливают мягкую нитку, для прочности складывая ее несколько раз. В левую руку берут птицу хвостом вперед. Концы нормально сложенных па спине крыльев соединяют, слегка перекрещивая. Под место перекреста подводят нитку и, обхватив ею сразу оба конца крыльев, за-тягивают узел. Поверх первого узла завязывают еще два, каждый раз при этом резко дергая нитку. После того как узлы туго затянуты, свободные концы нитки коротко обрезают, чтобы не оставалось никаких петель и не было возможности за что-нибудь зацепиться. Когда птица «возьмется за корм» и освоится в клетке — обычно уже через день, нитку разрезают.

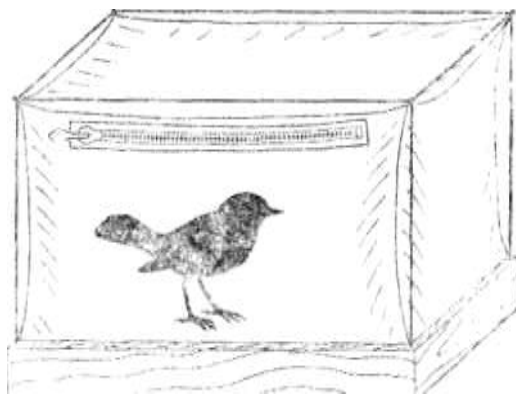

102. Только что пойманную птицу выдерживают в кутейке из светлой ткани.

При отсутствии обзора из клетки даже сразу после поимки многие особи ведут себя спокойно и с развязанными крыльями. Прежде чем решить, нужно ли связать ту или иную особь, за ней следует понаблюдать в течение нескольких минут.

Пойманных птиц нужно держать поодиночке, но можно посадить их и группами, так, конечно, чтобы птицам не было тесно. В одну клетку помещают не больше птиц, чем при обычном длительном содержании. Из-за различий в характере, сообразительности, опыте одни птицы начинают кормиться в клетке раньше других и своим поведением демонстрируют остальным, что корм съедобен. Таким образом, подражательная способность, которая на воле играет в жизни этих животных огромную роль, сослужит им добрую службу и при таких необычных обстоятельствах. Поэтому же бывает полезным посадить в группу диких птиц одну особь, приученную к клетке. Необязательно даже, чтобы она относилась к тому же виду, что и пойманные, лишь бы активно ела предложенный корм и вела себя мирно. Как это ни странно, особенно много хлопот доставляют не молодые, а взрослые птицы. К ним-то в первую очередь и приходится подсаживать умеющих кормиться в клетке. Взрослые особи более осторожны и консервативны в выборе пищи, у них сильнее выражено стремление вырваться на свободу. В результате нередко, так ничего и не добившись, взрослых птиц приходится отпускать на волю.

Всем, видимо, ясно, что крупных хищников нельзя сажать в одно помещение с другими птицами, но, наверное, не каждый знает, что даже некоторые мелкие птицы могут вести себя как настоящие хищники. Прежде всего это сорокопуть (особенно самый крупный из них — серый сорокопуть), дятлы, многие врановые. Они могут учинить расправу не только над представителями более мелких видов, но и над себе подобными. Отдельные виды птиц наделены мощными клювами, которыми в природе пользуются лишь для обработки грубой растительной пищи. Попадая в тесное помещение, напуганные близостью других птиц, они могут серьезно поранить соседей. Поэтому таких птиц, особенно обыкновенного или арчевого дубоносов, лучше изолировать от других видов, если же клетки очень малы, то и от себе подобных. Даже среди самых мирных видов с обычными, не очень крепкими клювами попадаютса подчас особи, ведущие себя крайне агрессивно, способные забить соседей до смерти. Чаще всего такие агрессоры встречаются среди зарянок, поползней и больших синиц. Все это заставляет чрезвычайно ответственно относиться к размещению пойманных птиц и очень внимательно контролировать их поведение в клетках в первые часы.

Состав и способы преподнесения корма. Пожалуй, стоит еще раз обратить внимание на то, что пойманную птицу надо сразу же начать приучать к тому корму, которым можно обеспечить ее во все последующие дни и который удовлетворял бы ее основные потребности в пище. Исходя из этого, в большинстве случаев приходится предлагать птице иной корм, чем тот, который она привыкла добывать в природе.

Представьте, что какому-то любителю птиц повезло и он, встретив стаю щуров, рассеянную кормиться на алых гроздьях рябины, поймал малинового красавца. Щур доставит много хлопот, если попытаться кормить его рябиной. Хорошо, если выдался урожай и плоды удалось запасти в большом количестве. Сколько же ягод рябины нужно поместить в клетку, чтобы птица насытилась? Ведь на воле, перелетая с дерева на дерево, она кормится почти весь короткий осенний день. А если щуры в данный сезон питались не рябиной, а еловой или ивовой почкой? В любом случае щуру придется предложить зерновой корм, например семена подсолнуха. Но переменить рацион не так просто, как может показаться. Сталкиваясь с необычным кормом, птица как бы не понимает, что он съедобен. Чтобы облегчить вынужденный переход с одного вида пищи на другой, насекомоядным для начала предлагают живой корм (муравьиные коконы, личинки мух, мучных червей и т. д.), зерноядным — зерновую смесь, семена которой преподносятся в максимально доступной форме (подсолнух или конопля, например, раздавливаются).

Первую порцию корма (живого или зернового) насыпают не в кормушки, а на дно клетки. При этом следят, чтобы пища не загрязнялась и не затаптывалась, подсыпают в случае необходимости еще. Птицы, бегая по дну клетки или сидя на низких жердочках, откуда без труда до корма можно дотянуться, имеют его в поле зрения постоянно. Рассыпанный по полу, он выглядит естественнее, чем в кормушках, и птицы быстрее за него принимают.

После того как птица начнет брать пищу со дна клетки, помещают следующую порцию в кормушку. Когда из живых кормов используют мучных червей, их предварительно частично обездвиживают, либо сильно охлаждая, либо придавив головки. Такие личинки продолжают шевелиться, но не расползаются по щелям. Впрочем мучных червей можно дать в кормушке, и не прибегая к их обездвиживанию. Птицы на них начинают реагировать очень быстро, как бы они не преподносились. Если нет мучных червей и в распоряжении имеется, скажем, лишь муравьиное «яйцо», могут возникнуть неприятные осложнения. Среди насекомоядных попадаютса отдельные особи, которые не притрагиваются к корму, пока он неподвижен. Для таких птиц на дно клетки бросают горсть коконов вместе с живыми муравьями. Взрослые насекомые подхватывают куколок и тащат их по клетке, чтобы скорее спрятать в безопасном месте. «Шевелящееся яйцо» привлекает к себе внимание, и птица начинает им кормиться. Муравьев не должно быть в клетке много (не более одного-двух десятков), иначе корм будет быстро растаскиваться, а птиц будут беспокоить укусы насекомых. По этим же причинам, как только птица приступит к поеданию куколок, взрослых насекомых из клетки удаляют.

Своеобразие способов передвижения и сбора корма в природе у некоторых видов иногда становится существенным препятствием при приучении к обычным клеточным условиям. Уже говорилось, что приучить стрижей и козодоев брать корм из кормушек или с земли не удастся. Однако если для ряда видов располагать корм вроде необычным способом, но тем самым хотя бы грубо имитировать характер его размещения в природе, то хлопоты могут увенчаться успехом и

птица начнет есть новую пищу. В нашей практике мы столкнулись с такой ситуацией, отловив для экспериментов болотных камышевок. В природе камышевки снуют в густой траве, склевывая насекомых со стеблей и листьев. Мы же рассыпали корм по полу, жердочки укрепили в низком положении. Птицы никакого внимания на него не обращали. Поняли же съедобность муравьиного «яйца» они лишь после того, как, нарвав пучки из вейника, смочив их водой и обсыпав муравьиными коконами, мы поместили их в клетки.

Живой корм является, как известно, лучшим кормом для насекомоядных, но обеспечить такой пищей в течение всего времени содержания своих питомцев обыкновенно невозможно. Поэтому уже в первые часы жизни в неволе птиц постепенно переводят на обычный мягкий корм. Как только птицы стали есть живой корм из кормушек, его заменяют смесью из муравьиных коконов или личинок мучных хрущей с мягким кормом. Первоначально эта смесь дается в такой пропорции, чтобы преобладали живые компоненты. Затем их концентрацию все более и более уменьшают, пока не доводят до вполне доступной.

Смесь мягкого корма с муравьиным «яйцом», как правило, лучше принимается, чем смесь его с мучными червями. Птицы продолжают выбирать личинки жуков из корма, оставляя остальные его элементы нетронутыми. Тогда мучных червей режут пополам. Когда птицы привыкнут есть половинки, их режут на еще более мелкие части. К кусочкам личинок прилипают крошки мягкого корма, и постепенно и они начинают поедаться.

Для некоторых птиц удобными становятся другие виды живого корма. Так, для приучения к мягкому корму дроздов можно пользоваться дождевыми червями. В отличие от мучных червей их сразу же надо разрезать по меньшей мере пополам, иначе черви очень быстро расползаются. Лучшим переходным кормом для куликов является мотыль.

Есть виды птиц, которые не нуждаются в последовательном приучении к кормлению в неволе. Например, вороны едят самую различную пищу: булку, каши, мясо, творог, рыбу,— и набрасываются на нее буквально сразу же, как только попадают в клетку. Так же реагируют на живой корм многие хищники. Следовательно, на этих видах нет необходимости специально останавливаться в данном разделе.

Транспортировка. Хорошо, если птиц удастся отловить вблизи дома. Но чаще всего за ними приходится отправляться далеко, и место будущего жительства от пункта ловли отделено часами пути. Для лабораторных исследований нередко требуется перевозить птиц на сотни и тысячи километров. При очень больших расстояниях лучше всего пользоваться самолетом. Но в этом случае из-за нелетной погоды на трассе существует угроза задержки в пути на одни-двое суток. Если же на такие расстояния следует перевезти не единицы, а десятки или сотни птиц, что нередко требуется для научных целей, то проблема транспортировки становится очень серьезной. Сразу же нужно предостеречь, что прежде чем пускаться в столь далекое путешествие, птицам надо дать время (не меньше двух суток) привыкнуть к жизни в клетке и научиться есть корм.

В любом случае, придется ли везти птиц из пригорода домой или перевозить их из одного конца страны в другой, при транспортировке лучше пользоваться специальными клетками — садками-переносками



103. Матерчатые садки незаменимы для временной передержки птиц в походных условиях. (Фото Г. Носкова)

и пролетками. Это плоские клетки такой высоты, что птицы могут в них бегать и нормально сидеть на жердочках, укрепленных у дна, но не могут подлетать кверху. Садок-переноска, как и всякий садок, имеет сетку лишь с одной стороны, например сверху. Поскольку садок всегда в руках, всегда под присмотром, то нет необходимости использовать для его изготовления прочную металлическую сетку. Она тяжела и чаще ранит птиц. Поэтому верх садка затягивается капроновой или хлопчатобумажной делью с ячейками таких размеров, чтобы птицы не могли просовывать головы (для мелких воробьиных—10—14 миллиметров). Дно и стенки садка легче всего изготовить из тон-

ких дощечек. Самая простая дверца для садка — задвижка на упорах из загнутых гвоздиков. Гвоздики забиваются изнутри, вышедшие наружу концы загибаются под прямым углом, так, чтобы они придерживали задвижку.

Такой садок имеет неоспоримые преимущества перед другими клетками, поскольку очень прост в изготовлении. Отправляясь в далекую экспедицию, достаточно захватить с собой лишь кусочек деля. Остальное всегда найдется под рукой. Затратив час-другой, садок-переноску может смастерить каждый. Для перевозки 10—15 мелких птиц удобен садок с размерами 60 на 30 на 7 сантиметров. Если есть необходимость перевозить в несколько раз большее их число, тогда садки одинакового размера ставят один на другой. Между ними кладут по две планочки толщиной один-два сантиметра. Через образовавшиеся между садками зазоры в них проникает достаточное количество не только воздуха, но и света, и птицы могут кормиться в пути.

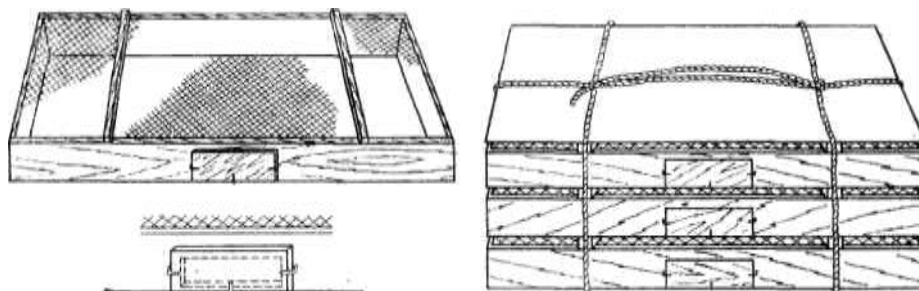

104. Для перевозки птиц используют плоские садки с боковыми дверцами-задвижками. При необходимости из таких садков легко увязать целую секцию.

Верхний садок в связке подобного рода накрывается жесткой крышкой, сделанной из куска фанеры или пластика, которая также накладывается на планки-прокладки. Из связки довольно плохо видно окружение, свет проникает в нее не сверху, а почти сбоку, и поэтому птицы ведут себя относительно спокойно.

Садок-переноска как временное помещение для птиц широко используется в полевых орнитологических исследованиях. Специалисты, работая с большими ловушками, иногда отлавливают до тысячи птиц в день. Как быстро ни осматриваются и ни колычуются птицы, некоторое время их приходится держать в садках-переносках. Необходимость сажать в садки все новых и новых птиц из приемников ловушек и вскоре вынимать их из садков заставила применить особый садок, у которого вместо дверцы прилаживается матерчатый рукав. Его достаточно только подогнуть, чтобы птицы не вылетали.

Пролетка — настоящая клетка с невысокими боковыми решетками, вытянутая в длину. Используется пролетка как для перевозки птиц, выдержки и приучения к неволе только что пойманных, так и для размещения маньих птиц на току. Поэтому на деревянные ее бортики устанавливаются жердочки. Перелетая с жердочки на жердочку, птицы привлекают к себе внимание вольных сородичей. Этим и объясняется ее относительно большая высота по сравнению с высотой садка-переноски. Для транспортировки пролетка используется благодаря удобной плоской форме, небольшим размерам и легкости. Чтобы не беспокоить птиц в пути, на пролетку надевают белый матерчатый чехол или оборачивают ее светлой тонкой бумагой. Дверца находится на верхней съемной решетке. Съемность крышки позволяет птицелову заготовить несколько пролеток таких размеров, чтобы одна вставала внутрь другой, что облегчает доставку пролеток к месту лова. Обычные размеры пролетки для воробьиных 60 на 30 на 17 сантиметров с высотой боковых бортиков 5—6 сантиметров. При перевозке в одну пролетку можно посадить до 20 чижей или до 12 зябликов, овсянок и других птиц сходной величины, то есть гораздо более плотно, чем на постоянном месте жительства.

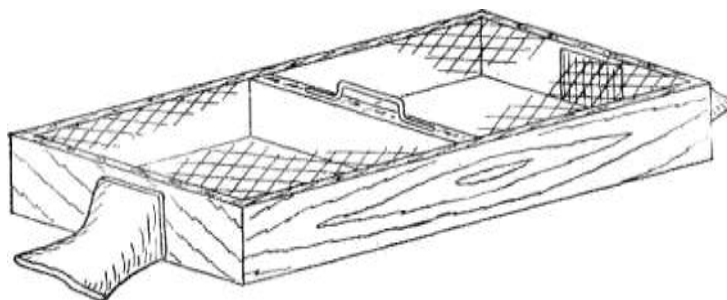

105. Отлавливая птиц для кольцевания, на непродолжительное время их сажают в садки с матерчатыми рукавами вместо дверцы.

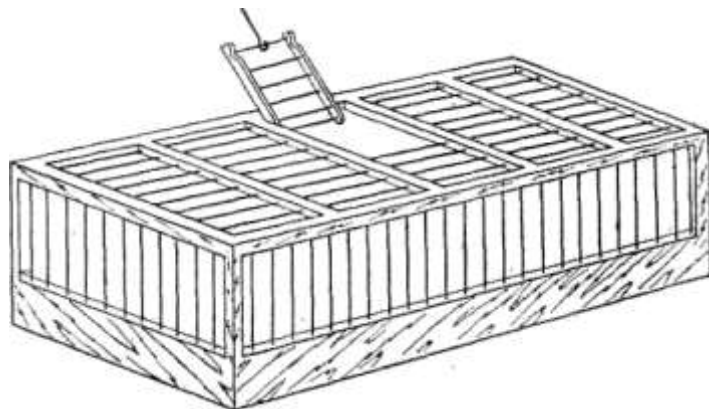

106. Перевозить птиц можно и в пролетках.

Если требуется перевезти только одну птицу или нужно изолировать драчливую, то следует пользоваться «барашком» или клеткой большего размера, когда птица крупнее мелких воробьиных. Размеры клетки выбираются такими, чтобы птица могла в ней свободно стоять, сидеть и, взмахивая крыльями, не касалась стенок, то есть руководствоваться в этом случае надо теми же правилами, по которым подбирается барашек.

В чем бы ни перевозили птиц при длительной транспортировке (для певчих это более одного-двух часов пути), они должны быть обеспечены кормом и питьем. Сухой и живой корм насыпают прямо на дно садка или клетки, а если дается мягкий корм, то по понятным причинам его приходится класть в кормушки. Когда в пути тряска, кормушки жестко фиксируют, чтобы они не ездили по клетке. Лучше это делать с помощью проволочного кольца, в которое кормушка вставляется. Привинчивать сами кормушки к дну или бортикам клетки не следует. Это значительно затруднит их чистку, а в пути сделает ее просто невозможной. Поить птиц лучше на остановках, помещая в клетки поилки с водой на 5—10 минут через каждые два-четыре часа пути. Зимой на морозе поить птиц следует снегом, давая его также в поилках, поскольку как от воды, так и от снега, насыпанного на дно клетки, сильно намокает оперение и в холодную погоду птицам грозит гибель от переохлаждения.

В некоторых случаях добраться до дому после долгого пути удастся лишь с наступлением темноты. Прибыв на место, несмотря на то что за окном стемнело, птиц необходимо подкормить. Не пересаживая в другие клетки, их освещают яркой лампой, ставят корм и воду и дают возможность поесть в течение одного-двух часов. Только после этого выключают свет, а с рассветом расселяют птиц по постоянным местам жительства.

РАЗВЕДЕНИЕ ПТИЦ В НЕВОЛЕ

Разведение диких птиц в неволе — увлекательное занятие. Успех в выращивании потомства от диких птиц свидетельствует о большом мастерстве, достигнутом в их содержании. Он доказывает, что натуралисту удалось понять те черты биологии, которые определяют «лицо» вида.

Гнездиться в неволе могут почти все птицы. Однако для получения потомства необходимо суметь подобрать соответствующим образом пары, выявить, что у того или иного вида может служить стимулом для начала гнездования, создать условия для строительства гнезда, откладки яиц, их сохранности и насиживания, обеспечить набор кормов, нужных для выкармливания птенцов.

Подбор пар. Подавляющее большинство видов птиц, обычно содержащихся в неволе, моногамы, то есть на период размножения они образуют пару, в которой оба партнера в большей или меньшей степени участвуют в выведении потомства и заботе о нем. Из птиц, чаще всего содержащихся в неволе, к числу моногамов не относятся лишь перепела. Даже речные утки и пастушки (коростель, погоныш), считающиеся полигамными видами, на начальных этапах размножения образуют прочный брачный союз: самец принимает участие в подборе места для гнезда, в его строительстве и охране. Селезень кряквы, например, в отсутствие самки иногда даже садится на гнездо и обогревает кладку.

Формирование пары у моногамных видов — это первый этап на пути к успешному размножению. Не всегда две разнополые особи одного вида, посаженные вместе, будут проявлять друг к другу интерес, составят пару и даже при наличии подходящих условий приступят к размножению. Часто образования пары не происходит из-за повышенной агрессивности самки или самца, из-за отсутствия у одного из партнеров половой активности или из-за неподходящих условий для строительства гнезда. Одним видам — большой синице, лазоревке, хохлатой синице — для образования пары нужно дупло, другим нужны специфический строительный материал или особое укрытие для постройки гнезда.

Самец и самка какого-либо вида, прожившие вместе несколько месяцев в неволе, нередко начинают проявлять интерес друг к другу. Он может выражаться в совместном отдыхе, кормлении самки самцом, перебирании друг у друга перьев на голове, шее и спине. Птицы из образовавшейся пары принимаются преследовать и бить всех прочих обитателей клетки. Это явные признаки

возможности добиться у такой пары успешного размножения. Обнаружив их, следует высадить из того помещения (клетки или вольеры), где живет пара, всех остальных птиц и оборудовать его соответствующим образом для строительства гнезда. Менее желательна пару переводить в новую клетку. В этом случае нередко нарушается установившийся стереотип поведения и стремление к размножению исчезает.

Когда в большой уличной или комнатной вольере живет несколько птиц одного вида, опознать пару бывает довольно трудно. В случае, если в вольере содержится десяток малых горлиц или чижей и их нужно рассадить для размножения, всех птиц следует отловить и пометить цветными кольцами или красителями так, чтобы можно было на расстоянии узнавать каждую особь. Затем их надо поместить назад в вольеру. Наблюдая за птицами, уже через час-другой можно будет определить индивидуальные симпатии и антипатии птиц. При этом один из самцов, ухаживая за своей самкой, будет доминировать над остальными и угнетать их своим поведением. Пару с агрессивным самцом нужно в первую очередь отсадить в подготовленную для размножения клетку. Изъятие доминирующего самца дает возможность проявить себя другим птицам, и через некоторое время может образоваться еще пара, которую также следует отделить. Таким образом поочередно всех особей удастся разбить на пары и каждой из них предоставить место для гнездования. Но чаще бывает, что сформируется лишь одна или две пары, а остальные птицы не проявят интереса друг к другу.

Когда имеются только три особи одного вида, да и те неизвестного пола, их поселяют вместе и создают условия для гнездования. Если две из них образуют пару, третью помещают в другую клетку.

У видов с агрессивным характером, которых обычно приходится держать поодиночке, образованию пары надо способствовать очень осторожно. Среди таких видов следует назвать дятлов, сычей, совок-сплюшек, соловья, большую синицу, зарянку. При первых признаках токования клетку с самцом надо поставить рядом с клеткой самки. Если агрессивное поведение через решетки клеток проявляться не будет, то через три-пять дней птиц можно посадить вместе. У сов самку лучше переводить в клетку к самцу, у остальных птиц наоборот. В течение последующих одного-двух дней необходимо вести непрерывные наблюдения. Нужно помнить, что иногда достаточно одного часа, чтобы один из партнеров убил другого. В случае проявления агрессивности птиц рассаживают по своим клеткам и опыт повторяют только через 7—10 дней.

Редко удается добиться положительных результатов в размножении при совместном содержании многих особей разных видов даже в большой вольере. Но такая методическая ошибка допускается очень часто. Неудача определяется следующими причинами. Во-первых, особи, пытающиеся образовать пару и загнездиться, ведут себя всегда агрессивно по отношению к другим обитателям вольеры. Они, как правило, сильно травмируют птиц, иногда даже убивают их, не подпускают к кормушкам или поилкам. Во-вторых, во время строительства гнезда, как только пара покидает облюбованный уголок клетки, другие птицы могут растащить начатую постройку. Более того, когда агрессивность гнездящихся птиц во второй половине насиживания кладки (если дело только дойдет до него!) и в процессе выкармливания птенцов пропадает, тогда остальные обитатели вольеры беспрепятственно, «от нечего делать», приступают к разборке гнезда прямо из-под насиживающей птицы или птенцов. В-третьих, все прочие самцы почти всегда мешают самцу из пары спариваться с самкой. Реакция «помехи к спариванию» столь сильно выражена у всех воробьиных птиц, что даже угнетенные особи, которых самец из пары только что гонял по клетке, будут бить его при попытках к спариванию. В результате кладки в общих вольерах очень часто бывают неоплодотворенными. В-четвертых, яйца и маленькие птенцы могут быть повреждены и ранены и даже съедены в момент отсутствия родителей на гнезде. Особенно любят расклевывать яйца из чужих кладок дрозды, клесты, щур, снегирь, дубоносы и другие большеклювые птицы. Наконец, маленьким птенцам требуется вкусная, нежная, калорийная пища, на которую будут претендовать все обитатели вольеры, а снабдить ею всех птиц очень сложно. Все это заставляет считать изоляцию гнездящихся птиц основным и неукоснительным условием успешного размножения в неволе.

Гнездо. Создание условий для сооружения гнезда требует знания, в каких местообитаниях живет данный вид в природе, где, как и из чего он строит гнездо. В то же время, несмотря на существенные видовые различия в формах тока, используемом строительном материале и конструкции гнезда, многие виды при размножении в неволе довольствуются более или менее сходными и простыми требованиями к основе, на которой гнездо может быть размещено. По тем требованиям, которые предъявляют птицы к местам устройства своих гнезд, их можно разделить на три основные группы. наземногнездящиеся птицы; птицы, гнездящиеся на ветвях деревьев и кустарников или среди стеблей травянистых растений; птицы, гнездящиеся в дуплах, норах и нишах скал. Имитируя, хотя бы очень грубо, природную обстановку вокруг будущего места гнездования, но создав удобное и - соответствующее видовому стереотипу поведения укрытие, где оно может быть расположено, удается тем самым стимулировать гнездостроительную активность птиц. Пожалуй, проще всего заставить занять гнездовье птиц-дуплогнездников. В дуплах размножаются совы, дятлы, синицы, многие мухоловки и горихвостки, скворцы, воробьи. Дятлы и такие синицы, как пухляк, болотная гаичка и гренадерка, в природе обычно сами выдалбливают себе дупло, остальные же виды занимают готовые. В условиях неволи всем им можно предоставить готовые дупла или долбящим птицам дать возможность додалбливать почти готовые дупла, найденные в лесу и помещенные в вольеру. При этом важно следить, чтобы у выбранного дерева древесина была достаточно трухлявой

и доступной для долбления. Особенно это важно при устройстве гнезд птицами с относительно слабыми клювами: разных мелких синиц и вертишейки.

Для одной размножающейся пары желательно поставить две-три дуплянки, чтобы она имела возможность выбора. Для большинства размножающихся видов может быть использована дуплянка, изготовленная из ствола с трухлявой сердцевинкой. Ее размер в основном будет зависеть от размеров птицы. Для видов, которые внутри дупла не сооружают гнезда (совы, дятлы) или делают лишь подстилку из небольшого количества строительного материала (клинтух, гоголь), на дно дуплянки надо насыпать мелкие древесные стружки или опилки. Остальные птицы сами оборудуют себе гнездо из доступного материала.

Группа наземногнездящихся видов включает разных представителей куриных, пастушков, куликов, уток, жаворонков, трясогузок, коньков, пеночек и многих других птиц. Все они предпочитают строить свои гнезда на земле среди густой травы, под навесом из дерновины или даже прятать их в разного рода нишах, под стволами деревьев, в выворотах корней и прочих укромных местах. Пожалуй, общим для всех этих птиц является стремление поместить гнездо в удобном углублении почвы и защитить его от посторонних глаз сверху и с боков. Эти требования птиц всегда следует иметь в виду при подготовке для них соответствующих убежищ.

При оборудовании помещения для размножения наземногнездящихся видов птиц основное внимание надлежит уделить устройству дна клетки и созданию в ней «безопасных» и удобных уголков для постройки гнезда.

Обычно под размножение наземногнездящихся птиц оборудуется достаточно большая вольера. В этом случае часть ее дна выстилают свежим дерном, а между дерновинами делают ямки по размеру птицы. Над ними сооружают укрытия из пучков сухой травы, устанавливают шалашики из тростника или в виде дужек втыкают несколько веточек и прикрывают их сверху пучком сухой травы. Удобно также устраивать гнездовые ямки в углах вольеры, а над ними прямо на решетку подвешивать связанные пучки сухой травы. Для куриных, утиных, пастушковых гнездовое убежище хорошо создавать из перевернутых ящичков без одной из стенок.

Часть клетки или вольеры, оборудованную под гнездование, не чистят и не меняют в ней обстановку на протяжении всего времени гнездования. Кормушки и поилки в этом случае ставят в другой половине клетки, подальше от предполагаемого места гнезда.

Если размножения птиц хотят добиться в относительно небольшой клетке, то в одном или двух ее углах сооружают ямку для гнезда. Проще всего это сделать, насыпав немного сухого песка и окружив его кусочками дерна или маленькими дощечками. Над ним на решетку клетки опять-таки следует повесить маскирующий пучок сена или травы. Наиболее важно хорошенько замаскировать место гнезда для пугливых особей, которые боясь приближения человека к клетке. Такие птицы обычно не строят гнездо в присутствии наблюдателя и при испуге могут даже бросить отложенную кладку. Еще чаще птицы бросают постройку, едва приступив к ее сооружению. Поэтому в начальный период гнездостроения следует прекратить всякую уборку клетки и вести себя около птиц крайне осторожно, прежде всего не делать резких движений.

Оборудуя помещение под гнездование, необходимо позаботиться и об удобных местах для пения самцов. Для большинства видов ими служат самые высоко поднятые в клетке жердочки. Для жаворонков степных и полевых коньков, желтых трясогузок полезно в середине дна клетки положить камень или поставить маленький пенек. Эту присаду самец обязательно будет использовать для пения и отдыха. Группа птиц, гнездящихся на ветвях деревьев и кустарников или среди стеблей травянистых растений, включает дневных хищников, горлиц, большинство видов голубей, дроздов, завирушек, славков, камышевок, вьюрковых, врановых и очень многих других птиц. Все они выют открытые гнезда и приподнимают их над поверхностью почвы. По способу крепления гнезда они распадаются на две подгруппы. Одни из них помещают гнездо внутри удобной развилки, мутовки, ниши в стволе, втискивают его в сплетение ветвей или располагают на какой-нибудь площадке в виде старого гнезда. Этим птиц сблизает то, что они не прикрепляют гнездо к опоре и не влетают в него соседние ветви, стебли или сучки. Так ведет себя большинство из перечисленных видов птиц.



107. Дуплогнезднику нужна дуплянка.
(Фото О. Смирнова).



108. Укрытие на дне клетки для наземногнездящихся птиц,

(Фото Г. Носкова).

Иначе ведут себя славки, камышевки, а также ремез, иволга. Эти птицы вплетают в стенки гнезд стебли окружающих растений, а потому для строительства всегда выбирают сплетение тонких и густых стеблей и веток. Указанные различия в гнездостроительных инстинктах следует иметь в виду при оборудовании мест для расположения гнезд. Если для первых могут быть использованы различного рода полочки и домики, то для вторых они совершенно непригодны.

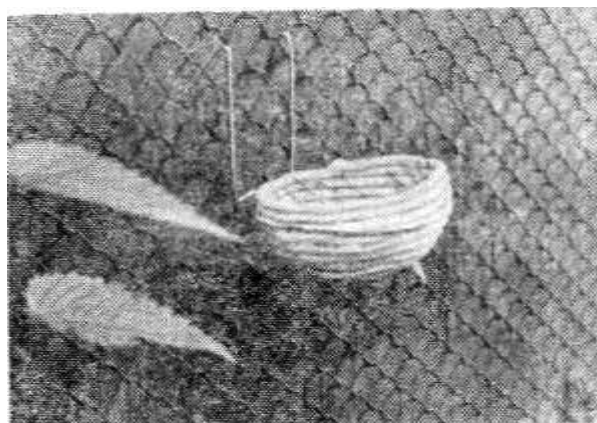

109. Традиционное «канареечное гнездо» используется для гнездования многими видами птиц. (Фото О. Смирнова).

При оборудовании вольеры для гнездования птиц второй подгруппы особое внимание следует уделить устройству «среднего яруса» клетки. В зависимости от видовой принадлежности птиц в клетку помещают ветви и сучки деревьев, густые елочки, снопики из тростника или полыни, пучки из крупных растений лебеды, конского щавеля, таволги. Внутри клеток оборудуются удобные сплетения ветвей, площадки из листьев или набросы из сена.

Традиционное канареечное гнездо, сшитое из веревок, охотно используется многими видами птиц. Такое гнездо можно укрепить в развилке веток или повесить непосредственно на решетку, приспособив для этого каркас из проволоки. Для более крупных птиц: дроздов, дубоносов, горлиц — можно сделать такое же гнездо более солидных размеров или сплести его из ивовых прутьев. Для размножения дроздов, врановых и мелких соколов можно использовать старые гнезда этих же видов, найденные в лесу. Такие гнезда аккуратно сохраняют с лета до следующего сезона размножения.

Для гнездования многих видов хорошо зарекомендовал себя кубический домик размером 15 на 15 на 15 сантиметров с полуоткрытой передней стенкой, сделанный из фанеры или тонких досочек. Подвешенный на решетку в укромном месте, этот домик охотно занимают щеглы, зеленушки, чижи, коноплянки и другие птицы. Если его изготовить больших размеров, в нем с удовольствием поселятся голуби, горлицы, совки-сплюшки, пустельга. «Полочки» с невысокими бортиками, веревочные и проволочные гамачки, подвешенные на решетках или среди ветвей, удобны для гнездования хищников, сов, горлиц, а также для разных видов вьюрковых и врановых.

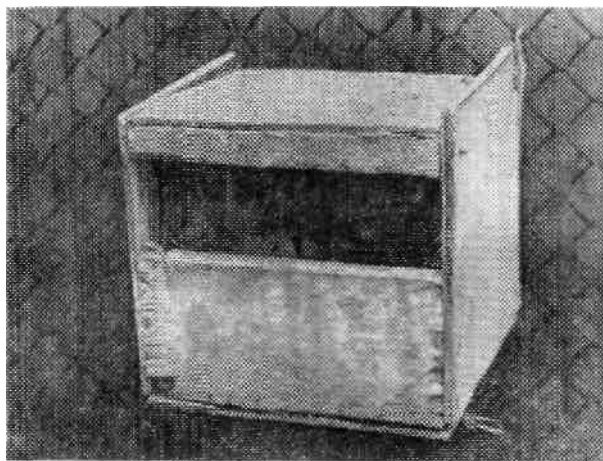

110. Удачно подвешенный кубический домик занимают зарянка, крапивник, коноплянки, ткачики, мухоловки и другие птицы.

(Фото О. Смирнова).

Очень хороши в качестве мест для гнездования различного рода мутовки из веток. Они подбираются в лесу заранее и могут использоваться много раз для постройки гнезд большого количества разных птиц. Гнездовую мутовку можно изготовить из прутьев и проволоки самому и на проволоочном каркасе подвесить на стенку клетки. В таких мутовках охотно устраивают гнезда славки, коноплянка, зеленушка, чечетки, щегол, урагус и другие птицы. Для камышевок и усатой синицы мутовки следует сооружать из длинных стеблей тростника.

В качестве строительного материала для гнезд в природе каждый вид птиц использует определенный набор предметов. Однако это не значит, что в условиях неволи птица не будет устраивать гнездо из чего-то другого. Только очень специализированные виды (например, ремез) нуждаются в строго определенных строительных материалах. Да и в природе так называемая «видовая специфика» в выборе строительного материала нередко как бы исчезает.

В этом отношении очень показательны постройки птиц, гнездящихся в необычных для вида условиях. Помнится, какое впечатление произвели на нас гнезда зяблика, зеленушки, коноплянки и черноголовой славки, найденные в молодых посадках горной сосны по склонам гор в Крыму. Эти посадки уже с 8—10-летнего возраста начинают заселяться перечисленными видами. Известно, что все они в лесах средней полосы имеют очень сильно различающиеся постройки. В гнездах зяблика, например, всегда можно найти много мха, кусочков коры березы, корешков, шерсти, перьев, коконов пауков. Гнезда зеленушки и коноплянки состоят главным образом из веточек, кореш-

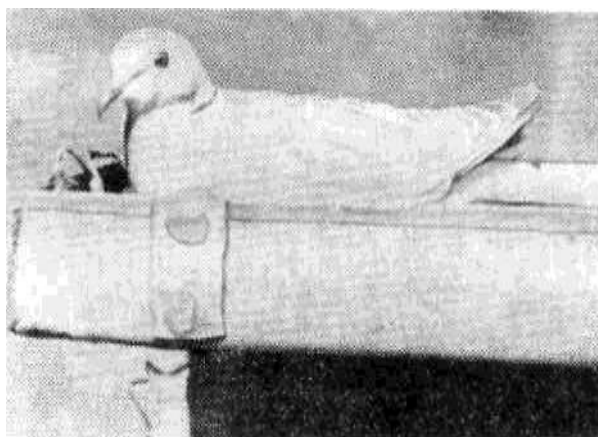

111. Любая полочка становится пригодным местом для гнезда горлиц.

(Фото О. Смирнова).

ков и шерсти. Черноголовая славка, как правило, вьет гнезда из тонких и мягких стеблей трав, кусочков лубяных волокон, корешков, а выстилку делает из небольшого количества грубого волоса. Если сравнить гнезда этих четырех видов, найденные, скажем, под Ленинградом, то они будут столь сильно различаться между собой, что их невозможно спутать. Гнездо зяблика окажется самым аккуратным и мягким, зеленовато-белесого цвета. Гнезда зеленушки и коноплянки, наоборот, будут довольно грубыми, темно-серыми, неаккуратными постройками с мягким лотком из шерсти. Гнездо славки будет казаться ажурным и прозрачным, как бы не достроенным до конца.

И вот после таких представлений о гнездостроительном мастерстве этих видов мы увидели практически неразличимые постройки тех же птиц в сосняках Крыма. В молодых монокультурах, где фактически не осталось травостоя из-за выпаса овец, они сооружают гнезда из хвоинок и тонких

сухих веточек горной сосны. Самое интересное изменение произошло в гнездостроительных инстинктах славков. Грубый и неподатливый материал заставил их отказаться от вплетения в стенки и край гнезда веточек. Вместо этого они как бы обкладывали их сосновыми иголками.

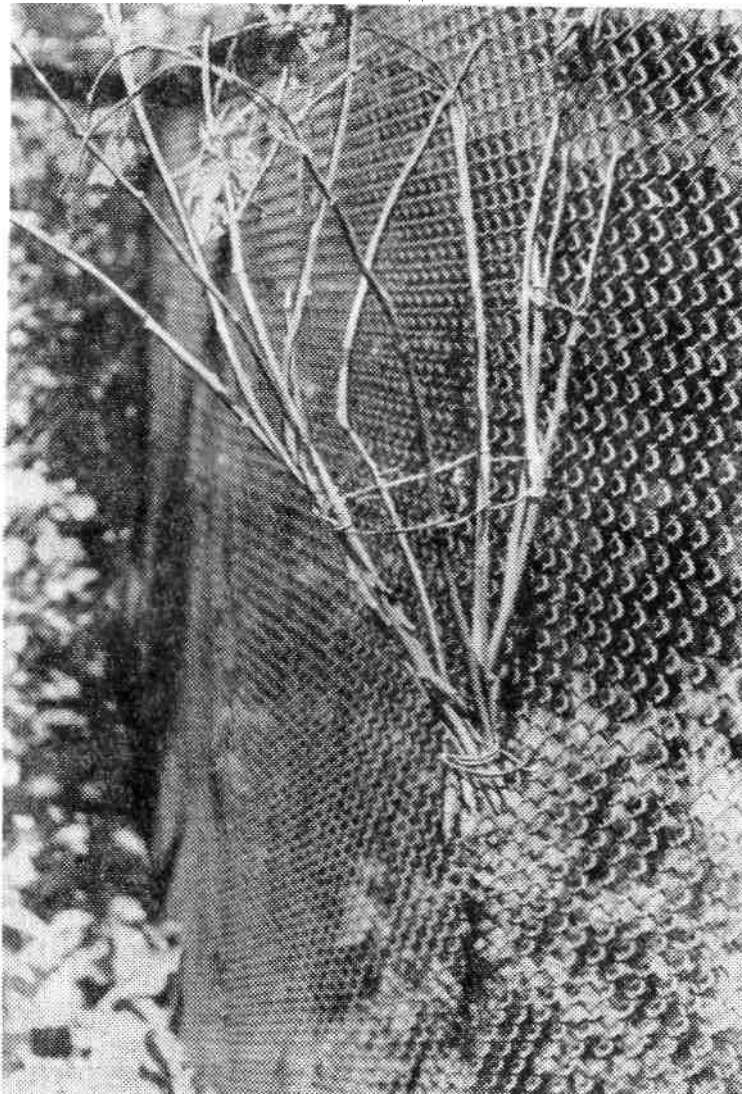

112. Естественная развилка из веток или сделанная из прутьев и проволоки мутовка — любимое место устройства гнезда зеленушек, коноплянок, чечеток.

(Фото Г. Носкова).

Все четыре вида в качестве выстилки стали использовать овечью шерсть, в изобилии развешанную на ветках деревьев. В результате их гнезда оказались настолько похожими друг на друга, что даже при самом детальном анализе построек невозможно было обнаружить видовую специфику. Различить их удавалось лишь по размерам лотков, соответствующим размерам птиц, да по находящимся в них кладкам.



113. Длиннохвостый снегирь тоже облюбовал мутовку из веток.
(Фото Г. Носкова)

Чаще всего в качестве гнездового материала в природе птицы используют сухую траву, мох, шерсть млекопитающих, перья, концы тонких веточек, лубяные волокна. Эти же предметы можно им предложить и в неволе, добавив ваты, пакли и нарезанных шерстяных ниток. Практически такой набор удовлетворит все виды птиц, содержащиеся обычно в неволе.

Но это не значит, что видовые особенности поведения при гнездостроении не надо учитывать. Напротив, в том-то и должно состоять искусство любителя высокого класса, чтобы он смог понять, когда и что следует добавить или изъять у птицы, строящей гнездо. Так, например, зная, что поползень очень любит вымазывать вход в дупло глиной, тем самым уменьшая диаметр летка, можно дать размоченной глины паре, отсаженной в отдельную клетку для размножения. Вымазывание летка, которым поползень всегда занимается с большой охотой, послужит стимуляцией партнеров к размножению.

Активно токующей паре полевых воробьев следует прежде всего предложить пучок из длинной соломы злаков, так как эти птицы начинают строить свое гнездо из очень длинных стеблей. А сам вид самца с длинной соломиной, которую к тому же он будет долго загаскивать через леток в гнездовой домик, опять-таки подействует на самку стимулирующим образом.

Сено и сухую траву для строительства гнезда надо класть в клетку влажными. Влажные стебли травянистых растений лучше принимают необходимую форму, а высохнув, хорошо ее сохраняют. Поэтому птицы и отдают предпочтение чуть влажным мягким стеблям осок и злаков.

Многие особи, живя в неволе, становятся очень неразборчивыми не только к гнездовому материалу, но и к месту расположения гнезда. Так, загнездившиеся как-то у нас в готовом домике гренадерки построили гнездо целиком из ваты. Пара чечеток свила гнездо из веревок и кусочков бумаги. Другая пара этого же вида загнездилась на земле в небольшом углублении дерновины, куда самка положила лишь несколько травинок. Их размножение прошло удачно. Овсянки-ремезы однажды загнездились в садке, построив гнездо на сосновой лапе из вялых стеблей мокрицы и сосновых хвоинок. Таких построек в природе они никогда не делают.

Все эти факты свидетельствуют о том, что для размножения птиц в неволе им надо предоставить возможность большого выбора самого разнообразного строительного материала, развесив его в виде пучков на ветках, жердочках и на стенках клетки. Дальнейший успех дела будет зависеть от наблюдательности натуралиста, от его умения понять, какой материал птица предпочитает и в какой степени он соответствует ее гнездостроительным способностям.

Вопрос о кормлении размножающихся птиц рассматривается в других разделах книги (см. разделы «Постоянные потребности», «Болезни обмена веществ»). Здесь следует специально обратить внимание лишь на два момента. Во-первых, очень важно соблюдать правильный, богатый витаминами и минеральными веществами рацион в период откладки яиц. В это время дробленая скорлупа вареных куриных яиц должна лежать в изобилии на дне клетки. Кроме того, птицам необходима всякая зелень и муравьиные коконы, летом лучше свежие. Отсутствие этих видов корма нередко становится причиной неполноценности отложенных яиц, эмбрионы которых погибают в период инкубации или во время вылупления.

Частой причиной гибели эмбрионов в яйцах, отложенных в зимний сезон, служат отсутствие солнечного света и нарушения в обменных процессах, возникающие в связи с этим. Вот почему при

размножении птиц в неволе зимой очень полезно наладить их облучение кварцевыми или эритемными лампами, о чем подробно говорится в разделе «Постоянные потребности».

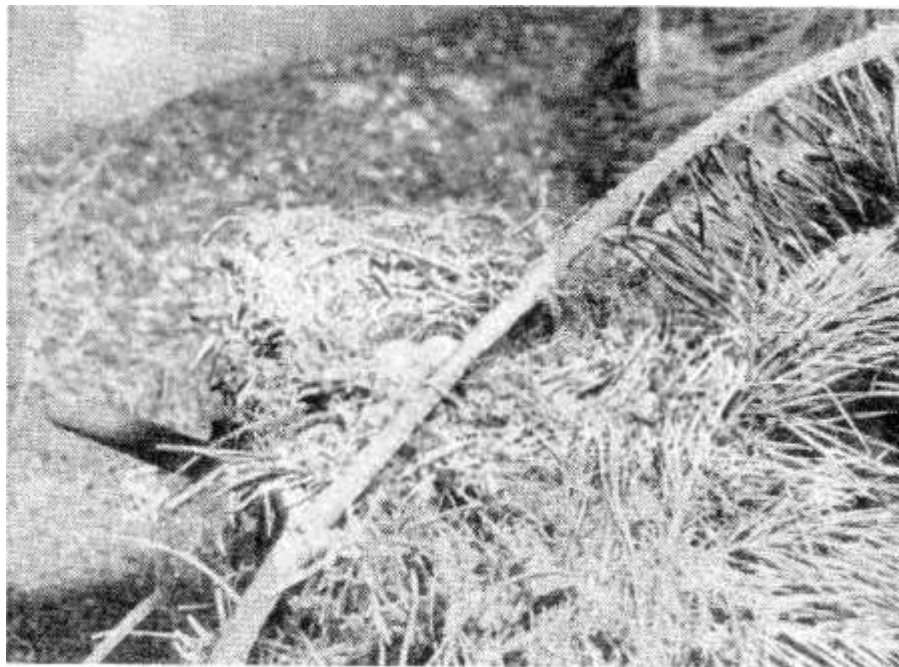

114. Овсянка-ремез, не найдя укромного места на полу клетки, построила гнездо на сосновой лапе.

(Фото Г. Носкова).

Второе важное условие успешного выкармливания птенцов — это обилие и качество корма. Свежая пища лучшего качества в кормушках, как только появились птенцы, должна всегда находиться в изобилии. Несвежий корм родители не будут скармливать своим птенцам.

ВЫРАЩИВАНИЕ ПТЕНЦОВ

Наиболее часто возникает желание или необходимость вырастить птенцов певчих воробьиных. А ведь это птицы с так называемым птенцовым типом развития, которые вылупляются из яиц голыми или покрытыми редким пухом, слепыми, неспособными самостоятельно питаться. У открытогнездящихся видов коротенькие пеньки перьев на теле показываются из-под кожи только на второй-третий день жизни, глаза открываются на четвертые сутки. У дуплогнездящихся эти события происходят даже на день-два позднее. В то же время с каждым днем темпы развития стремительно нарастают, и уже на восьмой день жизни птенцы некоторых наземногнездящихся птиц, как, например, дубровника, а на двенадцатый птенцы гнездящейся в кронах кустов славки-завирушки могут оставлять гнездо. Весь период пребывания птенцов в гнезде, да и две-три недели после его оставления, родители неустанно разыскивают и приносят детям все новые и новые порции корма. Поэтому прежде чем взяться за такое дело, как выкармливание певчих птиц, следует дать себе отчет в том, что ему придется посвятить не менее 15—20 дней своей жизни.

От момента, когда начнется опека, до того периода, пока птенец не станет самостоятельно кормиться, нечего и помышлять об обычных занятиях, отдыхе и продолжительном сне. Одну четверть каждого часа будет отнимать уход за птенчиком. Все светлое время суток через каждые 15—20 минут придется не просто давать птенцу есть, а кормить его до тех пор, пока он не насытится. Определить, что птенец сыт, просто. Сытый, он перестает открывать рот — выпрашивать корм.

Особое внимание придется уделить составу птенцовой пищи. Нельзя забывать, что большинство певчих птиц, будь то славка, овсянка или воробей, выкармливают своих птенцов главным образом насекомыми. Значит, приемыша следует кормить тем же, чем и взрослых насекомоядных птиц: муравьиными коконами, мучными червями, личинками мух, куриным яйцом, творогом, морковью, не забывая о витаминных и минеральных добавках. Птенцов можно вырастить только на живых муравьиных коконах, но выкормить их одним куриным яйцом или любым другим заменителем насекомых не удастся.

Поскольку кормить птенца приходится очень часто, требуется постоянно находиться рядом с ним или носить его с собой. Пока птенец маленький и не пытается убежать, его можно держать в любой небольшой коробочке. Если пришлось начать воспитание еще неоперившегося птенца в возрасте 4—5 дней, то первые двое-трое суток он будет нуждаться в обогреве. Его проще всего устроить в виде грелки из плоской бутылки. Птенцов более младшего возраста выкормить, как правило, не удастся.

Начиная с 8—12-дневного возраста у птенца появляется стремление покинуть «гнездо», и с этого времени его приходится поместить в небольшую клеточку. Независимо от того, где содержится

птенец, ему нужна мягкая сухая подстилка. Для нее лучше использовать подсушенную траву или мох. Если на первых порах под рукой нет ни того, ни другого, можно пользоваться ватой. Однако в этом случае необходимо постоянно следить, чтобы она была хорошо примята и птенец не мог запутаться в ней или наглотаться ее волокон. Подстилку меняют по мере загрязнения.

Пищу удобно давать с пинцета. С первого же кормления нужно добиться, чтобы птенец сам открывал рот. Для этого, поднося пинцет, слегка встряхивают «гнездо» или дотрагиваются пинцетом до оперения головы, уголков клюва. Чем младше птенцы, тем легче выработать у них реакцию выпрашивания на приближающийся пинцет, так как с возрастом на незнакомые предметы появляется реакция затаивания, а затем и бегства. Если многочисленными приемами реакцию выпрашивания корма вызвать не удастся, то первое кормление проводят насильно, раскрывая клюв руками, а затем вновь начинают добиваться того, чтобы птенец сам открыл рот. Однажды начав открывать рот при приближении пинцета с кормом, далее птенец будет уже охотно выпрашивать у него пищу, пока не научится кормиться самостоятельно. Чтобы поскорее приучить птенчика к самостоятельности, начиная с 15—17-дневного возраста в клетку кладут корм, рассыпая его по полу. После того как птенец станет клевать с пола, пищу помещают в кормушку. Однако кормить птенца с пинцета перестают лишь тогда, когда он научится наедаться досыта. С этого времени ему надо предоставить более просторную клетку, в которой можно бегать и летать.

Но как быть, если необходимо вырастить не одного-двух, а несколько десятков птенцов, с чем часто сталкиваются профессиональные орнитологи. Тогда выкармливание становится настолько сложным, что вручную его осуществить уже невозможно. В этом случае приходится обращаться к помощи птиц-родителей, помещая их в клетки вместе с птенцами. Так как заботы подобного рода не бывают неожиданными, у орнитолога есть время заранее подготовиться: запастись вдоволь необходимого корма, оборудовать помещение, приготовить орудия для поимки взрослых особей.

Отлавливать родителей следует, когда птенцам исполняется пять-семь дней, если имеешь дело с открытогнездящимся видом, и на один-два дня позднее, если интересующий вид относится к дуплогнездящим. Птенцов младшего возраста вырастить в неволе труднее, так как в первые дни им необходимы обогрев и изысканная пища. Напротив, в более позднем возрасте при отлове родителей птенцы могут разбежаться из гнезда, да и в клетке станут вести себя очень беспокойно и, вместо того чтобы выпрашивать корм, будут стараться найти лазейку, чтобы убежать как можно дальше.

Отловив взрослых птиц и забрав из гнезда птенцов, их помещают в просторные матерчатые садки или обычные садки и клетки, завешенные тонкой светлой тканью. Для выкармливания 5—10 птенцов достаточно одной взрослой птицы и помещения размером 40 на 40 на 60 сантиметров. После того как птенцы начнут самостоятельно кормиться, в такой клетке можно держать не более четырех птиц размером со снегиря или шести величиной со славку.

У маленьких птенцов, покрытых лишь трубочками растущего пера, в клетке должно быть гнездо или нехитрое его подобие из сухой травы и мха, так уложенных в углу, чтобы птенцы могли сидеть в нем кучкой, коллективно поддерживая необходимую температуру. В клетке гнездо быстро пачкается, поскольку взрослая птица скоро перестает уносить помет. Поэтому его заменяют новым не реже, чем через один-два дня. Жердочки устанавливают в клетке лишь после того, как взрослая птица начинает кормить птенцов, а через день-другой снимают с клетки завесу из светлой ткани. Корм преподносится кормящей особи, как и любой взрослой только что пойманной птице.

За всю нашу многолетнюю практику ни одна взрослая особь посаженная в клетку вместе со своими птенцами, не начала кормить их позднее, чем через час после поимки. Не отказывается взрослая птица и от приемных детей, а иногда выкармливает птенцов другого вида. Такие универсальные кормилицы чаще всего попадают среди мухоловок-пеструшек. По мнению К. Н. Благодклонова, эта маленькая птица с успехом способна выполнять роль мамы для любой певчей насекомоядной птицы.

Особую трудность при выкармливании представляют такие вьюрковые птицы, как коноплянка, снегирь, зеленушка, щегол и другие (кроме зяблика и юрка). Их птенцов удастся выкормить лишь с помощью взрослых, тоже вьюрковых птиц. Пища, приносимая птенцам вьюрками, не только механически обработана в клюве, но и смочена слюной, содержащей ферменты, без которых у птенцов нарушается пищеварение. Однако дикие вьюрки часто отказываются кормить своих детей после того, как их сажают в клетки.

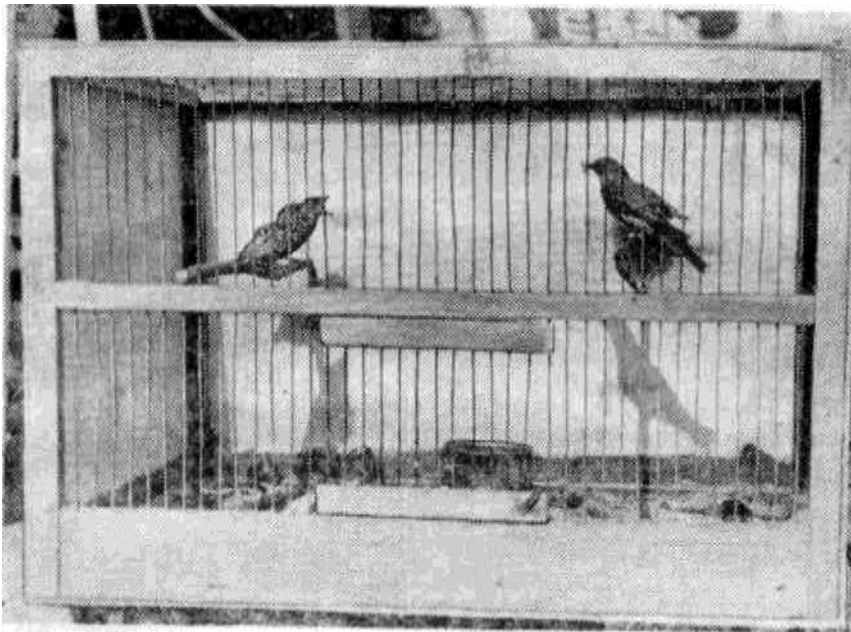

115. Как и другие птицы, серая мухоловка, посаженная в клетку вместе со своими птенцами, успешно их выкармливает. (Фото Т. Рымкевич).

При выращивании птенцов вьюрковых большое облегчение приносит то, что одомашненная, легко размножающаяся в неволе канарейка относится к этой же систематической группе и с ее помощью можно выкармливать любых диких вьюрков. Для этого из гнезда канарейки вынимают ее кладку, а взамен подкладывают яйца или маленьких, недавно вылупившихся птенцов нужного вида. Пока птенцы в гнезде, канарейка кормит их всегда охотно, но после оставления гнезда некоторые особи перестают кормить слетков-приемышей, возможно, из-за того, что их призывный крик отличается от крика птенцов канарейки.

Выращивание других птиц, таких, как утиные, хищники, совы, куриные или пастушки, менее сложное дело. Это птицы с менее интенсивным обменом веществ, многие из них рождаются почти готовыми к самостоятельной жизни. Поэтому заботы по выкармливанию сводятся главным образом к обеспечению качественной пищей. Так, особенностью выкармливания хищных птиц является обязательное добавление к основному рациону живого корма. Обычно им дают мышей или полевок. Кормить птенцов вручную не составляет труда, так как это можно делать всего несколько раз в день. Птенцов ястребов, соколов и воробьиного сыча необходимо подкармливать птичьим мясом или забитыми суточными цыплятами. О рационах питания для других неворобьиных уже достаточно говорилось раньше, и здесь мы позволим себе на них не останавливаться детально.

Так же как и птенцы с птенцовым типом развития, большинство выводковых и полувыводковых птиц в первые дни жизни нуждается в дополнительном обогреве, чистоте и сухости гнезда или подстилки. Особенно боятся даже кратковременного намокания маленькие птенцы всех куриных птиц. В отличие от птенцовых некоторых выводковых можно выкормить в неволе с момента рождения. При тщательном уходе, разнообразном, качественном рационе и дополнительном обогреве удавалось выращивать от момента рождения птенцов всех тетеревиных и фазановых нашей фауны, утят кряквы и других речных уток, многих куликов и всех пастушков.

Основная сложность в выращивании утят состоит в намокании и охлаждении попавших в воду птенцов. Это случается потому, что в естественных условиях утка-мать всегда смазывает их пух своей жировой смазкой — секретом копчиковой железы. У утят же она начинает функционировать в более старшем возрасте.

Новорожденные совы, хищники и чаечата, находясь в гнезде, в первые дни жизни получают кусочки пищи изо рта или из пищевода родителей, смоченные пищеварительными ферментами, без которых у них не может идти переваривание. Поэтому самостоятельно переваривать животный корм они могут лишь с 5—10-дневного возраста.

Куличата в первые дни жизни могут лишь склевывать корм, приподнятый с земли родителями. Поэтому сутки-двое им приходится преподносить пищу, так же как и воробьиным птицам, в пинцете, но не засовывать ее в рот, а давать возможность схватывать самостоятельно.

БОЛЕЗНИ ПТИЦ, ИХ ЛЕЧЕНИЕ И ПРОФИЛАКТИКА

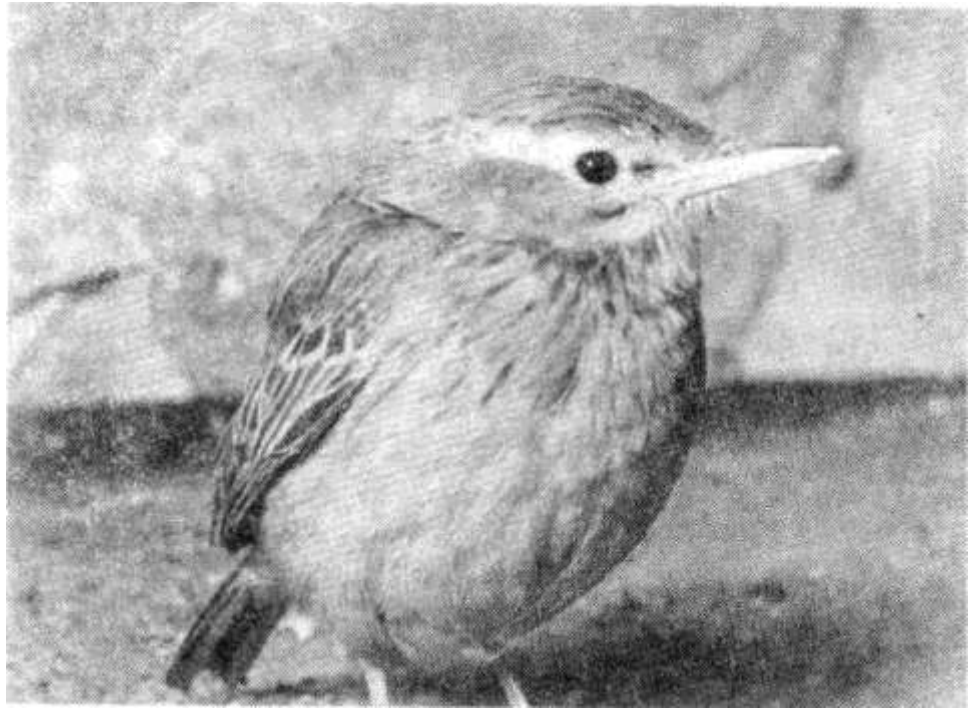

ДЛЯ ЧЕГО НАДО ЗНАТЬ БОЛЕЗНИ ПТИЦ

При содержании диких птиц в неволе обязательно сталкиваешься с необходимостью оказывать им помощь при заболеваниях. Птичьих болезней много, симптомы большинства из них очень сходны, и без специальных знаний, опыта и лабораторных анализов поставить диагноз бывает очень сложно. Однако в практике содержания птиц часто приходится сталкиваться и с такими заболеваниями, которые легко определяются и лечатся. Любой орнитолог-экспериментатор обязан знать правила гигиены и санитарии при общении с птицами и не пренебрегать ими. Он должен иметь представление о болезнях, которые опасны для домашних животных и человека, чтобы грамотно обращаться с отловленными птицами и предупредить распространение заболевания.

Однажды летом сосед по даче принес нелетающего скворчонка, подобранного во дворе, и поместил его в вольеру к нашим птицам. Придя домой, мы увидели этого слетка, сидящего на полу клетки. Перья иглами торчали у него в разные стороны, крылья висели по бокам тела, глаза были закрыты. Птенец тяжело дышал полураскрытым клювом. Иногда он встряхивал головой, разбрызгивая слюну, отчего вся голова у него была мокрой. Он был сильно истощен и едва сопротивлялся, когда его взяли в руки. По внешним признакам можно было предположить, что птенец заражен какой-то инфекционной болезнью. Посадить такого скворца в вольеру к здоровым птицам мог только человек, не знающий элементарных норм гигиены. Скворчонка следовало держать в отдельной клетке, соблюдая строжайший карантин. После «гостя» пришлось хорошо поработать: надо было переловить всех птиц из вольеры и сделать тщательную дезинфекцию. Вечер был потерян, но все кончилось благополучно. А ведь могло случиться непоправимое: у скворца, как впоследствии показали бактериологические анализы, был сальмонеллез — болезнь, опасная не только для птиц, но и для человека.

Такие факты не должны иметь места при содержании птиц. Орнитолог-профессионал или любитель всегда должен знать, как поступить при обнаружении той или иной болезни. Он не будет обращаться в ветеринарную лечебницу, если у его питомцев не в меру отрастут когти или повредится клюв. Он сам избавит их от гамазовых клещей и изгонит пухоедов, наложит шину на сломанную лапу или вылечит птицу от авитаминозов. Иногда возникнет потребность в применении лекарственных препаратов, но прежде чем начать медикаментозное лечение, следует убедиться в его целесообразности. В данном случае совет с опытным ветеринарным врачом необходим. Если не будут установлены диагноз и причины, вызвавшие заболевание, то употребление лекарств обычно дает временный эффект, а порой приносит и вред. Применение лечебных препаратов, особенно в высоких дозах, нарушает обменные процессы в организме птиц и способствует развитию, у них авитаминозов и интоксикаций, от которых птицы гибнут чаще, чем от самих заболеваний. Поэтому лечить лекарственными препаратами всегда рискованно. А это значит: лучше соблюдать правила гигиены и санитарии, предупреждать болезни и ограждать птиц от них, чем их лечить.

Гигиена содержания включает карантинирование отловленных птиц, правильное их размещение, поддержание в чистоте подстилки и воздуха в клетках и вольерах, рациональное кормление и регулярный уход за ними, защиту питомцев от болезней, паразитов, случайных врагов и многое другое. Поэтому мы остановимся лишь на самых основных правилах гигиены, без соблюдения которых содержание птиц в условиях неволи невозможно.

Любая отловленная на воле, а иногда даже и купленная в зоомагазине птица может оказаться больной. Поэтому ее никогда нельзя сразу же выпускать в помещение, в котором уже есть птицы. Приобретенная особь должна выдержать карантин. Ветеринарная практика свидетельствует о том, что срок карантина должен составлять не менее четырех недель. За это время проходит инкубационный период большинства инфекционных болезней и возможность передачи заболевания здоровым птицам исключается.

В период карантинирования прежде всего проверяют состояние здоровья птиц. Для этого надо знать основные внешние признаки здоровой и больной птицы. Без специальных бактериологических анализов у больной птицы можно заметить сонливость, замедленные реакции на внешние раздражители, стремление забиться в угол; она «нахохливает» оперение, прячет голову под крыло или с приспущенными крыльями и распушенным оперением сидит на дне клетки. У больной птицы глаза обычно теряют блеск, полузакрыты, может наблюдаться помутнение хрусталика или воспаление подглазничного синуса. Ноздри могут быть влажными, появляется насморк. При некоторых болезнях птица периодически встряхивает головой, разбрызгивая слюну. Одни заболевания сопровождаются поносом, и у птицы оперение в районе клоаки будет испачкано экскрементами. При других, наоборот, птица с трудом испражняется, сидя на жердочке, часто встряхивает гузкой, пытаясь избавиться от прилипшего, загустевшего фекалия. Если такая особь бегаёт по дну клетки, в области клоаки налипают песчинки и тогда происходит закупорка анального отверстия. Нездоровая птица иногда подолгу сидит на кормушке и помногу ест, оставаясь при этом вялой и тощей. У больной птицы на коже головы, вокруг клюва, на ногах могут появиться утолщения или язвы, глаза начнут слезиться и вокруг них будет выпадать оперение. Дыхание может стать неровным, со свистом или хрипом. Может отвиснуть крыло, или птица начнет часто чесаться. Наконец, может нарушиться координация движений, она будет неестественно запрокидывать голову на спину или опускать ее вниз и т. д.

При обнаружении признаков болезни птицу надо начать лечить, и лишь спустя три-

четыре недели после выздоровления ее можно помещать в общую клетку.

В период прохождения карантина птиц проверяют также на отсутствие эктопаразитов, гельминтов и грибковых заболеваний.

НЕЖЕЛАТЕЛЬНЫЕ ОБИТАТЕЛИ КЛЕТОК

Довольно часто удивляет способность птичьих паразитов неожиданно появляться в большом числе у птиц, живущих в неволе. Вроде бы все предусмотрено и исключена возможность их проникновения в клетки, а они-таки заводятся. И тогда начинается долгая борьба. Успех в ней может быть достигнут только в случае знания биологии паразита и способов борьбы с ним.

Гамазовые клещи. В природе от гамазовых клещей чаще страдают птицы-дуплогнездки, птицы-норники или виды, строящие закрытые гнезда. В таких гнездах возникают благоприятные условия для их размножения и развития.

Помнится такой случай. Середина июня — пора вылета птенцов из гнезд. Проверяем синичники, колыцую птенцов больших синиц и мухоловок-пеструшек. Привычным движением открываем крышку домика. И вдруг... что за чудеса? Кто же выкрасил крышку в малиновый цвет, да притом изнутри? Трогаем пальцем. Палец окрашивается кровью. Смотрим внимательно и замечаем, как крошечные красные шарики медленно расползаются по краям крышки. И теперь уже видно, что вся эта окрашенная поверхность шевелится, поблескивая на солнце. Сотни тысяч гамазовых клещиков, наполненных кровью, устремляются в щели гнездовья от солнечного света.

В гнезде восемь синичат. Они замерли и со страхом разглядывают человека — для них это враг. А армаду кровососущих паразитов они не боятся и молча переносят страдания. Берем в руки одного птенца. Он тощий, перо рыхлое, не такое, как у здоровых птенцов. Кладом птенца беспокоят птиц, особенно во время гнездования. На руке остается не менее 30—40 красных точек. Клещей так много, что они осмеливаются сосать своих хозяев даже днем. Вынимаем всех птенцов, вытряхиваем гнездо, разжигаем маленький костерок и «обжариваем» на нем синичник. На дне домика делаем гнездо из сухой травы и листьев и сажаем обратно его обитателей, предварительно обдув их, так как другого способа изгнания паразитов с тела птиц нет. Теперь птенцы благополучно дорастут и дней через пять-восемь вылетят из гнезда.

Гамазовых клещей на территории СССР известно свыше 5000 видов. Представители некоторых из них паразитируют на птицах. Цикл развития большинства клещей этого подсемейства довольно короткий. За 6—8 суток при благоприятных условиях из яйца вырастает взрослая особь. Оптимальная температура развития 15—24 градуса Цельсия, при температуре около 40 градусов развитие прекращается, а при 45—50 градусах клещи погибают. Отсюда самый эффективный способ уничтожения клещей — обработка зараженных предметов горячей водой или паяльной лампой. Клещи весьма устойчивы к голоданию. Более года они могут жить без пищи. Прямые солнечные лучи губительны для многих их видов.

Активных способов перемещения на большие расстояния гамазо-вые клещи не имеют. В домашних условия клещи могут попасть с дикими птицами, могут быть занесены ветром или с кормом и подстилкой. Оказавшись в клетке, они очень быстро размножаются и начинают сильно беспокоить птиц. Особенно часто они заводятся в домиках, сшитых из веревок, в гнездах или в полых жердочках из бамбука и тростника. Обычно они нападают на насиживающих кладки птиц или птенцов.

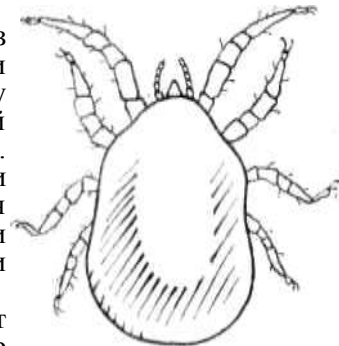

116. Гамазовые клещи очень беспокоят птиц, особенно во время гнездования.

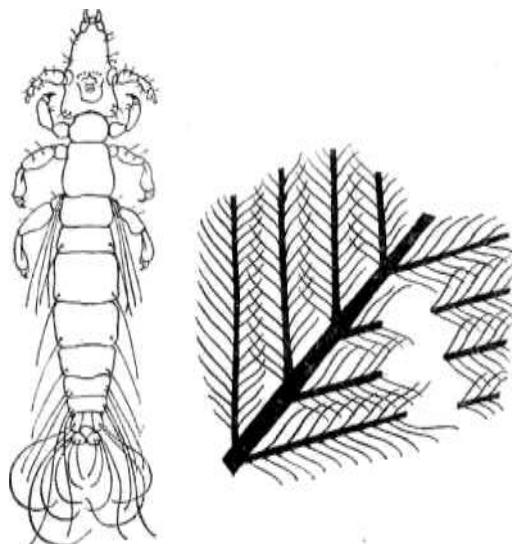

117. Пухоеды часто заводятся в оперении птиц и сильно его повреждают.

Как-то жила у нас в вольере пара красных канареек. Самка была хорошей наседкой и удачно вывела несколько выводков. Но внезапно с ней что-то случилось. Днем самка прилежно сидела на гнезде, а как наступали сумерки, соскакивала с него, начинала трясти крыльями, чистить оперение. Затем снова садилась на кладку, а минут через десять-пятнадцать вновь соскакивала. Истек срок насиживания, а птенцы так и не появились — инкубация проходила ненормально. Обследуя гнездо, чтобы выяснить причину гибели кладки, мы увидели в швах веревочного каркаса красные прожилки. Это гамазовые клещи. Бедная канарейка! Ведь можно было догадаться и помочь ей.

Пухоеды. Пухоедов известно около 2500 видов, из них только 60 паразитируют на млекопитающих (власоеды). Остальные встречаются на птицах. Но здоровые птицы их постоянно стряхивают и уничтожают, принимая водные, пылевые и солнечные ванны, и тем самым регулируют их численность. Заболевшие особи начинают

уделять меньше времени уходу за пером, и пухоеды в массе размножаются на ослабевшей птице. Когда птица погибает,

погибают и паразиты на ней. Однажды принесли мальчишки больного голубя. Он был истощен и ослаблен. На пищу и воду не реагировал. Через два часа голубь был мертв. Он лежал на брюхе, уткнувшись клювом в дно ящика. Белая поверхность его спины приобрела сероватый оттенок. Птица погибла, и ее остывшее тело начали покидать многочисленные обитатели перьев. Им нужно было тепло, которого не стало. По грубым подсчетам на поверхности голубя находились тысячи насекомых.

Если рассматривать паразитов в лупу, то на бледно-желтом теле можно заметить темные поперечные полоски. Крыльев они не имеют. С помощью лапок и приспособлений ротового аппарата насекомые прикрепляются к оперению птиц. Пухоеды быстро размножаются. Иногда они достигают значительной численности на птицах, которых неправильно содержат в неволе. Чаще всего поселяются на особях, лишенных возможности ухаживать за пером — купаться в воде или избавляться от паразитов в песочных ваннах.

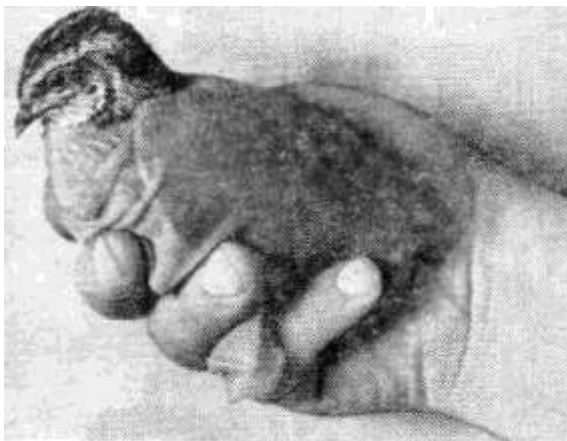

118. Самый надежный способ избавить птицу от эктопаразитов — поместить ее на некоторое время в носок с дустом.
(Фото О. Смирнова).

Питаются эти насекомые бородками перьев, пухом, чешуйками эпидермиса, кровью, выступившей из ранок и повреждений на коже. У птицы, зараженной пухоедами, оперение становится взъерошенным она часто отряхивается, плохо спит, тербит клювом перья, расклеывает и расчесывает пораженные места. Аппетит ухудшается, птица худеет, а это ослабляет ее устойчивость к различным болезням.

Лечение состоит в уничтожении пухоедов на теле птиц инсектицидами. Лучший способ лечения — нанесение инсектицидных препаратов в виде дуста прямо на оперение птицы. Для этого берут плотный мешочек или старый, но не дырявый носок, прорезают на его конце дырочку диаметром в сантиметр-полтора и, помещая птицу в мешочек, просовывают ее голову сквозь отверстие наружу. В мешочек насыпают дуст и, завязав его плотно, выдерживают в нем птицу до часа. После этого ее вынимают из мешка и тщательно очищают пылесосом. Одной-двух обработок бывает достаточно для полного освобождения от паразитов. Птиц можно также опрыскивать 0,3—0,5-процентным водным раствором хлорофоса или 0,3-процентной эмульсией трихлор-метафоса-3. Тем птицам, которые купаются в песке, необходимо в песчаные ванны добавить один процент хлорофоса или два процента се-вина от объема песка.

Кнемидокоптоз. Клещи, как и насекомые, приспособились жить на покровах птиц. Особенно часто встречаются перьевые клещи. Они обитают на перьях и на коже птиц. Большинство этих паразитов не причиняет хозяевам заметного вреда, но есть виды, вызывающие тяжелые поражения покровов. К ним относится ножной зудень.

Возбудителя этой болезни — клеща увидеть невооруженным глазом довольно сложно, так как размер взрослой особи не превышает 0,4 миллиметра. Однако когда болезнь прогрессирует и на поверхности ног или восковице клюва образуются известкового цвета выросты, можно поставить диагноз. Эти наросты на ногах часто напоминают как бы миниатюрный букетик из нескольких «сосулек», появляющийся между пальцами или в районе суставов. Длина каждого такого отростка достигает от 1—2 до 8—10 миллиметров. Если часть выроста оторвать или срезать бритвой, то внутри него видна ноздреватая структура, напоминающая пенопласт или губку с тончайшей системой пор. Для уточнения диагноза делаются соскобы кожи и паразита определяют под микроскопом. Кнемидокоптоз — хронически протекающая болезнь. Она характеризуется зудом, явлениями дерматита, некрозом пальцев, реже — клюва; иногда птица даже теряет конечности. Редкий птицелов не встречался в природе с птицами, зараженными кнемидокоптозом. В вольерах эта болезнь появляется чаще всего у вьюрковых птиц: снегиря, разных вьюрков, зяблика, клестов, щура, — а также у овсянок и синиц. Ее лечение заключается в уничтожении чесоточных клещей. При лечении кнемидокоптоза наиболее эффективен березовый деготь. Чтобы погибли все

клещи, находящиеся в толще напластований ног, обработку дегтем повторяют два-три раза с пяти-шестидневным интервалом. При обработке слегка подогретый деготь (он тогда лучше проникает в поры) кисточкой тщательно наносят на всю неоперенную часть ноги или восковицы.

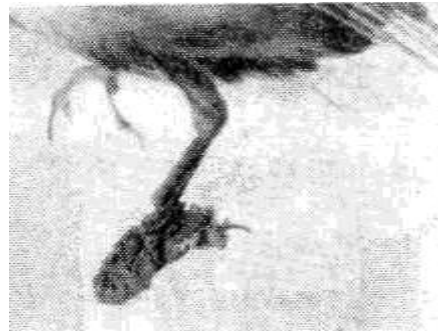

119. При кнемидокоптозе на клюве и лапах образуются ноздреватые наросты. (Фото Г. Носкова).

Если дегтя нет, его можно заменить смесью йода и глицерина в равном соотношении. В этом случае смазывание пораженных клещом мест следует проводить пять-шесть раз через день. Хорошие результаты в борьбе с кнемидокоптозом были получены при употреблении мази «вулнусан». По-видимому, могут быть использованы и другие мази, поскольку механизм лечения сводится в основном к прекращению доступа кислорода в полости наростов, где обитают клещи. Перед каждой обработкой птиц вольеры и клетки, где жили зараженные особи, подвергают декарнизации пятипроцентным раствором креолина, кипятком или паяльной лампой. Уже при температуре 70—80 градусов Цельсия клещи погибают за 5—10 секунд.

Гельминты. Болезни, вызываемые паразитическими червями,— гельминтозы у живых птиц обнаружить трудно, и только при вскрытии погибших особей удается понять их причину. Лишь однажды в природе нам довелось встретить птицу, буквально начиненную червями. В начале июня, пробираясь через заросли папоротника, мы заметили убегающего слетка рябинника и поймали его. Как часто бывает в таких случаях, испуганный птенец начал кричать и в его раскрытом клюве стал заметен белый червь, шевелившийся в глубине глотки. Необычно блестящая и гладкая поверхность тела червячка привлекла внимание, и мы вытащили его пинцетом. Теперь было видно, что это один из представителей многочисленного класса круглых червей — нематод.

Птенец казался тяжелым, но пальцы руки ощущали киль — признак истощения и вздутый живот. Сквозь тонкую кожу в области живота (брюшная аптерия у слетков не имеет пуха) просматривался кишечник, начиненный множеством белых червячков длиной 1,5—2 сантиметра и толщиной до двух миллиметров. Обилие паразитов поражало. Как слеток до сих пор не погиб?

Гельминты живут в различных органах животных. Пищей для них служат кровь и ткани того животного, у которого они поселились. У многих представителей паразитических червей произошла полная утрата органов пищеварения, и они всасывают питательные вещества поверхностными тканями тела. Те гельминты, которые развиваются без промежуточного хозяина, получили название геогельминтов, теиды, для развития которых обязателен промежуточный хозяин,— биогельминтов.



При содержании птиц в вольерах и клетках вести борьбу с биогельминтами довольно просто. Достаточно нарушить цикл их развития, и заражение прекратится. Чаще всего в условиях неволи птицы заражаются геогельминтами, например аскаридами. Самки этих паразитов после оплодотворения выделяют яйца в просвет кишечника, и они вместе с экскрементами выводятся наружу. Здесь под влиянием кислорода воздуха, а также теплой и влажной погоды в течение определенного времени они созревают до заразной стадии.

Единичные экземпляры гельминтов, паразитирующие в организме птиц, вызывают малозаметные изменения в их жизни. Внешне такие птицы остаются здоровыми, но они являются гельминтоносителями и заражают других. Как правило, внешне здоровые дикие птицы (воробьи, голуби, синицы) могут занести паразитов вольерным птицам и тем самым причинить непоправимый вред.

Ущерб, который наносят гельминты животным, складывается из токсического и механического воздействий на органы и ткани хозяина. В результате токсического действия развивается малокровие (анемия), угнетается нервная система или, наоборот, повышается ее чувствительность, вплоть до припадков. Многие кишечные паразиты, скопясь в большом количестве, вызывают закупорку и даже разрыв стенок кишечника. Гельминты в процессе жизнедеятельности питаются за счет хозяина, приводя его к истощению. Организм ослабляется и легче поражается другими болезнями.

Основными мерами борьбы с гельминтами и профилактики гельминтозов являются ежедневная тщательная уборка клеток и вольер с птицами, их полноценное кормление с учетом сезонных, видовых и индивидуальных особенностей, исключение контактов со свободно живущими птицами, карантинирование новых птиц и проверка их помета на наличие яиц гельминтов, профилактическая дегельминтизация. Для лечения (и профилактической дегельминтизации) применяются пиперазин, фенотиазин, четыреххлористый углерод, мышьяковистое олово. Наиболее удобные препараты — пиперазин и фенотиазин.

Фенотиазин применяют в дозе 2—2,2 грамма на килограмм массы птицы. При этом лечебную дозу препарата дают в течение двух дней подряд, в первый день — две трети дозы. Пиперазин (пиперазин-гексагидрат, пиперазин-сульфат, пиперазин-адипинат, пиперазин-фос-фат) употребляют в дозе 0,3—0,5 грамма на килограмм массы. Лучшие результаты при лечении были достигнуты использованием смеси в составе 0,25 грамма пиперазина плюс 0,5 грамма фенотиазина в день. Ее дают птицам два дня подряд.

Кокцидии. При выращивании куриных птиц (кеклика, куропаток, тетеревиных и других) редко кому удавалось избежать гибели птенцов от кокцидиоза. Возбудителем этой болезни птенцов являются кокцидии — паразитические простейшие, которые, попав в организм птицы, быстро размножаются в слизистой оболочке кишечника или паренхиме почек и сильно разрушают их ткани. Кокцидии — паразиты с очень узкой специализацией, и многие приурочены к одному виду хозяина. Им свойствен сложный цикл развития, две стадии которого (шизогония и гаметогония) протекают внутри птицы и одна (спорогония) — во внешней среде. Паразиты, не прошедшие последней, экзогенной, стадии, не способны развиваться в организме. Из одной ооцисты (в этом состоянии кокцидии попадают во внешнюю среду), прошедшей экзогенную стадию и вновь оказавшейся внутри птицы, в организме образуется 500 000 возбудителей, а через несколько недель многие миллионы и миллиарды кокцидии выходят с пометом во внешнюю среду.

Ооцисты устойчивы к внешним воздействиям, долго сохраняются в почве. Заражение может произойти от больных птиц через траву, овощи и другие продукты. Об этом необходимо помнить и при выращивании птенцов соблюдать строжайший карантин.

Из признаков болезни наиболее характерны понос с кровью, повышенная жажда, пониженный аппетит, порезы крыльев и ног. Без лабораторных исследований на наличие кокцидии точный диагноз поставить нельзя. Поэтому при подозрении на кокцидиоз нужно немедленно обратиться за консультацией к ветеринарному врачу.

Чтобы очистить клетки от паразитов, лучше всего вымыть их горячей водой. При температуре воды плюс 80 градусов Цельсия кокцидии гибнут моментально. Вольеры следует обработать 5—10-процентной карболово-керосиновой, салицилово-скипидарной или карбо-лово-скипидарной эмульсией.

ИНФЕКЦИОННЫЕ БОЛЕЗНИ

Инфекционных болезней, поражающих птиц, много. Большинство из них до сих пор остается плохо изученным, так как постановка диагноза часто требует сложных, дорогостоящих исследований, не всегда достигающих желаемой цели. Нередко диагностирование усложняется сходством симптомов протекания значительного количества вирусных и бактериальных болезней. Зачастую без вскрытия погибших особей и без лабораторных анализов вообще нельзя определить болезнь, а следовательно, невозможно назначить и курс лечения. Поэтому при любых подозрениях на инфекцию необходимо немедленно применить строжайшие карантинные меры. Заболевшую птицу нужно изолировать, а в помещении, где она находилась, произвести тщательную дезинфекцию.

После принятия мер предосторожности следует попытаться поставить диагноз и приступить к лечению. В сложных случаях нужно обратиться за квалифицированной помощью в ближайшую ветлечебницу, и чем раньше это будет сделано, тем больше шансов сохранить птицу.

Значительный урон диким птицам наносят туберкулез, сальмонеллез, аспергиллез и другие болезни. Авторы считают необходимым коротко остановиться на некоторых из них.

Туберкулез. Практика показывает, что туберкулезом могут заражаться все виды птиц. Чаще всего от этой болезни страдают куриные, голенастые, пастушковые, голуби. Известны случаи гибели от туберкулеза хищных и воробьиных птиц.

Возбудитель болезни — туберкулезная микробактерия птичьего типа — очень устойчив. В почве микробактерия может сохраняться от двух до десяти лет, в помете и трупах — до года. Бактерии не разрушаются под действием кислот, щелочей, спирта и других химических веществ. При хорошем кормлении и правильном содержании птиц заболевание случается редко. Обычно болеют особи, живущие в сырых, затемненных помещениях или при кормлении продуктами, обедненными витаминами.

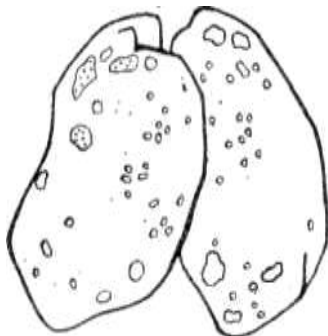

121. Печень птицы, пораженная туберкулезом.

Поставить диагноз туберкулеза по клинической картине очень трудно. Наблюдаемые симптомы нетипичны, сходны с симптомами аспергиллеза, псевдотуберкулеза, пастереллеза и других инфекций. Однако затяжное течение болезни, исхудание, хромота, длительный понос и общая слабость особи вызывают подозрение на туберкулез. Вскрытие павших птиц позволяет довольно точно установить диагноз по патологоанатомическим изменениям в органах и тканях. Во внутренних органах находят желтовато-серые или серовато-белые туберкулы — шарики в виде просыяных зерен. Иногда эти новообразования достигают размеров горошины, лесного ореха и больших. Число таких включений варьирует. Они хорошо заметны в печени, селезенке, в слепых кишках и других внутренних органах. Иногда туберкулы могут появляться на поверхности тела в области головы, шеи, на крыльях и ногах.

Лечение больных птиц не разработано. При подозрении на туберкулез необходимо изолировать всех слабых птиц в отдельные клетки, а помещение, где они жили, тщательно обработать трехпроцентным раствором хлорамина. Если наличие туберкулезной инфекции подтвердилось, тогда всех подозрительных и слабых птиц следует уничтожить, чтобы сохранить других особей. При вспышке туберкулеза консультация с ветеринарным врачом обязательна.

Сальмонеллез, или паратиф. Сальмонеллез — одна из наиболее часто встречающихся заразных болезней птиц. Бактерии рода сальмонелла — палочки, очень устойчивые к неблагоприятным факторам внешней среды. В почве, в фекалиях птиц, они могут сохраняться до пяти месяцев, а в замороженном состоянии — до двух-трех лет. Заражение может происходить от больных и внешне здоровых хронических носителей возбудителя. Часто источником заражения становятся дикие птицы, подлетающие к клеткам и вольерам, расположенным на улице, или корма, инфицированные бактериями.

Клинические признаки болезни сходны с симптомами аспергиллеза, кокцидиоза, инфекционного ларинготрахеита и гепатита. У больной птицы можно наблюдать затрудненное дыхание, расстройство кишечника, конъюнктивит со слезотечением, хромоту, падение на бок или на спину, судорожное подергивание лапами. Испражнения могут быть жидкими, оранжево-зеленого цвета, иногда с кровью. При хроническом течении болезни эти признаки малозаметны, птицы остаются внешне здоровыми, но быстро худеют и погибают. При вскрытии отмечают мелкие кровоизлияния в кишечнике, а в печени — некротические узелки.

Диагноз может поставить опытный специалист с проведением специальных анализов. При подозрении на заболевание паратифом нужно немедленно изолировать больных и слабых птиц, провести дезинфекцию трехпроцентным раствором едкого натрия или двадцатипроцентной свежегашеной известью. Для лечения широко используются антибиотики. Однако прежде чем приступать к лечению, нужно проконсультироваться с ветеринарным врачом.

Оспа. До поры, до времени мы не задумываемся о возможности той или иной болезни. Многие знают о существовании оспы у птиц и читали о ней в ветеринарных справочниках. Читали и забывали. Мало ли есть болезней. Так было и с нами.

Однажды для проведения экспериментов с острова Сахалин в Ленинградский университет было доставлено около 300 полевых воробьев. Немыслимо описать, сколько времени, средств, нервного напряжения и труда было затрачено, прежде чем птицы оказались на месте и были поселены в хорошо оборудованных уличных вольерах. Птицы чувствовали себя прекрасно. Привыкание к неволе прошло успешно. Можно было приступать к опытам. Но у воробьев появились признаки болезни — наросты внутри клюва и около глаз. Через два месяца в живых остались три десятка птиц. Долго не могли мы определить причину их гибели, пока не нашли специалистов в ветеринарном институте, которые установили диагноз. У павших воробьев обнаружили вирус оспы. Но откуда взялась болезнь, погубившая птиц и сорвавшая работу целого коллектива?

После этого случая мы стали обращать внимание на домашних воробьев, живущих на воле. Среди них встречались экземпляры, которые вели себя не так, как все: клюв у них был постоянно открытым, дыхание тяжелым и частым, прыгали они вяло, как бы нехотя, иногда трясли головой, разбрызгивая по сторонам слюну. Такие птицы с большим трудом проглатывали крошки брошенной булки. Наблюдая за этими птицами, мы поняли, от кого могли заразиться полевые воробьи, жившие в уличных вольерах. Ведь мы не придавали особого значения контактам с дикими воробьями и не принимали мер предосторожности для изоляции вольерных птиц от свободно живущих.

Обследование домашних воробьев подтвердило наличие у них вируса птичьей оспы.

Все ли виды могут заболеть оспой? Специфичен ли возбудитель оспы для птиц разных систематических групп? Какие виды птиц могут заразиться от домашних воробьев? Эти и многие другие вопросы интересуют специалистов-вирусологов. Их решение необходимо для борьбы с болезнью. На сегодня твердо установлено, что существуют разные штаммы вирусов оспы у кур, домашних голубей и канареек. Известно также, что вирусом оспы канареек заражаются некоторые вьюрковые птицы. Нам удалось заметить, что при вспышке оспы в природе среди воробьев в уличных вольерах заболели чижи, клесты, шуры и не было случаев заболевания жаворонков, синиц, дроздов, скворцов, которые также были в контакте. В тот год, когда погибли в клетках воробьи, погибли от оспы и зеленушки, снегири, урагусы, чечевицы, то есть все вьюрковые птицы, в то время как желтые и белые трясогузки, жившие в этом же помещении, оспой не заболели.

При хороших условиях содержания и разнообразном кормлении оспа проявляется довольно редко, болезнь, по-видимому, протекает скрыто, и птицы, внешне похожие на здоровых, являются носителями вируса.

Так, зимой 1980/81 года в нашей лаборатории заболели оспой малые арчевые чечевицы и арчевые дубоносы. Оставшиеся в живых особи все лето чувствовали себя хорошо, и признаков болезни у них не замечалось. Однако осенью 1981 года, в период похолодания и резкого увеличения влажности, болезнь возобновилась и стала прогрессировать. Птицы начали погибать. Пришлось срочно перевести питомцев в теплое помещение и улучшить кормление. Падеж прекратился, а через две недели наступило улучшение состояния здоровья.

Заражение вирусом оспы происходит от больных птиц через выделения из носовой полости, через кал и отпадающий эпителий. Эти выделения должны оказаться в организме здоровой птицы, проникнув сквозь кожу или слизистую ротовой полости. Здоровые птицы очень устойчивы к заражению. Если нет повреждений на коже и слизистой, то заражения не происходит. В первую очередь заболевают птицы, ослабленные другими болезнями или авитаминозом.

Вирус оспы хорошо сохраняется при высушивании и замораживании. В речной воде при температуре 18—21 градус Цельсия он живет до двух и более месяцев. На перьях птиц при комнатной температуре он не погибает в течение пяти месяцев. Исходя из этого, при заболевании птиц в вольерах или клетках нужно соблюдать строгие карантинные меры. Заболевших особей необходимо содержать изолированно и регулярно проводить дезинфекцию. Остатки корма и помет, прежде чем выбросить, нужно обеззараживать, чтобы уберечь от болезни птиц, живущих на воле.

Дезинфекцию помещения при оспе лучше всего проводить высокой температурой — при 60—70 градусах Цельсия вирус гибнет. Хорошие результаты нам удавалось получить, используя бактерицидную лампу. В помещении, где жили заболевшие чижи, объемом примерно в 100 кубометров постоянно горела одна бактерицидная лампа мощностью 40 ватт, установленная таким образом, чтобы уберечь птиц от прямого попадания на них излучения, поскольку в противном случае возникли бы ожоги глаз.

Можно ли вылечить птиц, заболевших оспой? Эффективных специфических средств лечения птиц пока нет. Однако бороться с болезнью нужно. Непременными условиями выздоровления являются полноценное питание, сухость в помещении и хорошая вентиляция. Не случайно заболевание оспой у диких птиц вспыхивает осенью, с установлением сырой холодной погоды. Лечение оспы может принести пользу только при своевременном вмешательстве, когда болезненный процесс не зашел далеко, не захватил глубоких частей пораженных органов, не осложнен вторичными инфекциями и требует большой аккуратности, внимания и настойчивости. Лечить язвы на коже нет необходимости, так как они проходят сами по себе. Их можно, однако, прижечь ляписом или йодом. Дивтерические перепонки и пленки в полости рта, на глазах и под крыльями осторожно снимают ватой, намотанной на палочку или пинцет, и обнаженную раневую поверхность смазывают лекарствами.

Из медикаментов для лечения оспы применяют дезинфицирующие и прижигающие средства. Они рассчитаны на бактерицидное действие. Особенно часто употребляют смесь йода с глицерином в равном соотношении, ляпис, 50-процентный раствор глицерина в воде, 3—5-процентный раствор медного купороса, 1—2-процентный раствор молочной кислоты и т. д. Кровоточащие язвы прижигают 5-процентным раствором ляписа или полуторахлористым железом. Полость клюва и рта прополаскивают раствором марганцевокислого калия. Глаза промывают теплой водой, чтобы разъединить склеивающиеся веки и открыть глазную щель.

Для лечения птиц, у которых оспа осложнена вторичной бактериальной инфекцией, применяют антибиотики. Лучшие результаты в таких случаях приносит тетрациклин. Давать его можно с мягким кормом следующим образом. В приготовленной смеси пищи тщательно размешивается истертая в порошок таблетка тетрациклина (500 000 единиц на 300 граммов смеси). Затем смесь кладется в кормушки птицам в качестве основного корма. Курс лечения длится 10 дней, после чего делается 10-дневный перерыв, а затем курс лечения повторяется. Всего проводится три сеанса дачи препарата, таким образом, все лечение занимает 50 дней. Следует помнить, что тетрациклин очень сильный антибиотик, разрушающий витамины. Поэтому его побочным эффектом, как правило, бывают авитаминозы. Чтобы их избежать, во время лечения необходимо использовать витаминные препараты В, А, D, С, которые замешиваются в ту же мягкую смесь.

Применение тетрациклина дало положительные результаты при лечении насекомоядных птиц: славков, дроздов, мухоловок, трясогузок. При лечении вьюрковых и ткачиковых оно оказалось малоэффективным.

Некробациллез. С этим заболеванием относительно часто приходится сталкиваться при ловле

птиц. У больной птицы образуются на ногах твердые, шаровидные вздутия желтоватого цвета, размером от просяного зерна до горошины. Чаще всего они поражают концевые фаланги пальцев или суставы между ними, могут появляться в основаниях пальцев на цевке или на голове в углах рта и глаз. Среди воробьиных птиц нами эта болезнь отмечена у вьюрковых, овсянковых, завирушек и трясогузковых. Наблюдается она и у дятлов, особенно часто у вертишейек. У дятлообразных птиц некротические вздутия обычно возникают вокруг клюва и глаз, внутри ротовой полости и в пищеводе. Из литературы некробациллез известен у домашних кур, голубей и гусей, так что дикие виды этих отрядов птиц, по всей вероятности, также восприимчивы к заболеванию.

Возбудителями болезни являются специфические бактерии. Они попадают в организм через раны на коже или через повреждения слизистой. На ногах диких воробьиных птиц некробациллез нередко развивается совместно с кнемидокоптозом. По-видимому, поврежденный клещами эпидермис становится путем проникновения инфекции.

В местах поражения у птиц развивается фиброзно-некротическое вздутие, приводящее к отмиранию тканей. При некротических образованиях в ротовой полости, пищеводе и на глазах спасти птиц не удастся. Обычно заболевшая особь гибнет в течение двух-трех недель от побочных явлений — слепоты и невозможности заглатывать пищу. Образование некротических вздутий на ногах обычно заканчивается омертвением и отсыханием более дистальных отделов конечностей. При этом птица теряет способность сидеть на ветвях деревьев или совсем передвигаться на ногах. Много таких калек попадает осенью в конце пролета. В природе они неминуемо гибнут. В неволе переболевшие некробациллезом птицы могут жить долгие годы.

Некробациллез — заразная болезнь, и в случае ее появления больную особь надо немедленно изолировать, а затем провести дезинфекцию помещения лизолом, креолином или высокой температурой.

Для лечения домашних сельскохозяйственных птиц рекомендуют применять антибиотики — пенициллин и тетрациклин. Использование этих препаратов при лечении диких птиц было малоэффективным. При поражениях ног хорошим способом лечения, особенно на начальных стадиях болезни, оказалось смазывание вздутий цинковой мазью. Смазывание следует проводить ежедневно, продолжая его не менее недели после того, как вздутие исчезнет. В противном случае оно через несколько дней развивается вновь. Таким образом, даже в самом



122. В результате некробациллеза отмирают пораженные болезнью пальцы.

(Фото Г. Носкова).

благоприятном варианте лечения ежедневное смазывание надо проводить не менее 10 дней. Применение цинковой мази спасло ноги многим белым трясогузкам, чечевицам, дубоносам, пуночкам, канарейкам.

Аспергиллез. Аспергиллез — довольно распространенная болезнь птиц, которая поражает органы дыхания. Возбудителями болезни являются плесневые грибы. От аспергиллеза страдают как домашние, так и дикие птицы. В природе гибель птиц от аспергиллеза наблюдается нередко. Так, в осенне-зимний период 1979 года нам довелось констатировать несколько фактов гибели птиц от этой болезни. Первую больную птицу принесли в зоопарк в начале сентября. Это была молодая серебристая чайка. Птица была истощена, летать не могла, лежала на брюхе с раскрытым клювом и тяжело дышала. Попытка накормить чайку не увенчалась успехом, и через несколько часов она погибла. Причина гибели была установлена при вскрытии. Чайка пала от отравления продуктами жизнедеятельности гриба. Все воздухоносные мешки и трахея у нее были покрыты плесенью. В

сентябре были принесены еще две чайки, пораженные грибом. В ноябре в парках с обильным урожаем плодов рябины появились щуры. Такого налета щуров не было давно, и птицеловы не упустили возможности отловить гостей севера. Зоопарк приобрел десять птиц. Через две недели в живых остались только четыре особи, остальные пали от ас-пергиллеза. В этом же месяце были отловлены восемь снегирей, и пять из них погибли через 10—15 дней от аспергиллеза.

Заражение аспергиллезом происходит от контакта с больными птицами, а также при наличии спор гриба в воздухе, подстилке и корме. Известно, что эти грибы живут как сапрофиты, но при определенных, благоприятных для развития условиях могут приобрести свойства паразита.

Аспергиллез может протекать остро и хронически. При остром течении болезни хорошо проявляются симптомы, связанные с поражением органов дыхания. Во время вдоха больная птица вытягивает шею и голову вперед, раскрывает клюв, глотает воздух, иногда чихает. Если птицу погонять по клетке, она начинает задыхаться, воздух выходит со свистом и хрипом. У воробьиных, голубиных, хищных и куриных птиц эти признаки проявляются заметнее, чем, например, у гусеобразных. При хроническом аспергиллезе симптомы заболевания затухают. Если птицу хорошо содержать и обеспечить полноценным кормом, то больная аспергиллезом особь может жить несколько лет. В зависимости от сезона года и условий содержания признаки могут то усиливаться, то затухать, но выздоровление не наступает.

Прижизненный диагноз этой болезни поставить весьма сложно. Симптомы ее очень сходны с признаками туберкулеза, инфекционного бронхита и микоплазмоза. Однако при вскрытии павшей птицы болезнь определяется почти всегда. В воздухоносных мешках, трахее и легких обнаруживаются пленки гриба различного цвета в зависимости от вида плесени.

Эффективных средств и методов лечения аспергиллеза нет. Прежде всего надо устранить погрешности в содержании и кормлении. Если болезнь не запущена, для лечения можно применять аэрозоли из йода, нистатина или моронала. В питьевую воду добавляют йодистый калий из расчета 200 миллиграммов йодистого калия на килограмм массы особи. О более эффективных методах лечения нужно проконсультироваться у ветеринарного врача.

Фавус, или парша. Грибы приспособились жить и на теле птиц, причиняя им серьезный вред. Летом, когда в природе изобилие корма и тепла, зараженная грибом особь легко переносит заболевание. С наступлением холодов и бескормицы болезнь прогрессирует, и тогда можно встретить ослабевших от болезни птиц.

За окном мороз, все бело от снега. На прикормочном пункте жизнь бьет ключом. Снуют синицы, хватая семена подсолнуха. Осматриваясь по сторонам, поедают просо воробьи. Но среди оживленной суеты одна синица ведет себя необычно. Она, нахохлившись, прыгает на кормовую столику, пытается удержать семечко подсолнуха в лапах, однако птица настолько слаба, что уже не может раздолбить оболочку. Через пять минут синица поймана в поставленную ловушку. На поверхности кожи под крыльями, на боках, видны желтовато-серые и серовато-белые корочки. Перья здесь либо выпали, либо скручены и торчат, как стержни. Это признаки парши. Просмотр под микроскопом подтверждает наличие гиф и спор гриба.

В природе птицы, зараженные паршой, обнаруживаются редко. Они первыми становятся жертвами хищников или погибают от переохлаждения. Вероятность находки мертвой особи совсем мала. Однако зимой 1978 года в зоопарк принесли пять погибших больших синиц. Их подобрали около прикормочных столиков, когда резко похолодало. Исследования показали, что они погибли от переохлаждения в результате поражения грибковой инфекцией.

Гриб развивается на коже вокруг перьев. Постепенно он проникает в их влагалища, вызывая воспалительный процесс, сопровождающийся образованием на коже корочек или чешуек серовато-белого цвета. Если гриб попадает в сумки перьев, последние деформируются, расшатываются и выпадают, а на их месте остаются болезненные язвочки. Иногда поражаются носоглотка, верхние дыхательные пути, зоб и тонкий отдел кишечника (особенно у куриных и голубей). В таких случаях у больных появляется понос, приводящий к истощению и гибели птиц.

Мелкие воробьиные птицы, оставшиеся зимовать с заболеванием кожи от фавуса, как правило, гибнут, и болезнь не распространяется. Однако в условиях неволи при совместном содержании болезнь может охватить всех птиц. Поэтому заболевшую особь изолируют для лечения, а помещение, где она находилась, дезинфицируют 10-процентным раствором хлорной извести или 3—4-процентным горячим раствором каустической соды. В качестве лечения применяют 15-процентный спиртовой раствор салициловой кислоты для втирания в пораженные участки кожи. Можно использовать двухпроцентную вазелиновую мазь антибиотика гризеофульвина или однопроцентный спиртовой раствор трипофлавина.



БОЛЕЗНИ ОБМЕНА ВЕЩЕСТВ

При содержании в неволе у диких птиц часто наблюдаются болезни, связанные с несбалансированным подбором кормов по белкам, жирам и углеводам или с использованием кормов, обедненных витаминами и минеральными веществами. Выяснить причину такого заболевания бывает трудно без специальных биохимических анализов. Однако некоторые нарушения обмена веществ проявляются столь характерным образом, что при наличии определенных навыков можно поставить правильный диагноз и вылечить заболевшую птицу. Чаще всего дикие птицы страдают гиповитаминозами, переходящими в авитаминозы, или болезнями, возникающими из-за недостатка

минеральных компонентов в кормах.

Авитаминозы. Витамины, как известно, это биологически активные органические соединения, играющие роль катализаторов многих обменных реакций в животном организме. Они совершенно необходимы для поддержания нормальной жизнедеятельности. К настоящему времени выделено и изучено до пятидесяти различных веществ, относящихся к группе витаминов. Механизм действия многих из них еще до конца не ясен, а их роль в обменных процессах у разных групп птиц почти не исследовалась. Однако практика содержания показывает, что недостаток или отсутствие некоторых из них обязательно вызывает заболевание животного. О таких наиболее необходимых и достаточно хорошо изученных витаминах и пойдет речь ниже.

Все витамины принято делить на водорастворимые и жирорастворимые. Как правило, витамины, синтезируемые растениями, являются водорастворимыми. Это В₁ (тиамин), В₂ (рибофлавин), В₆ (пири-доксин), В₁₂ (цианокобаламин), холин, биотин, аскорбиновая кислота и другие. Витамины, синтезируемые в животных организмах, чаще бывают жирорастворимыми. Это витамины А (ретинол), D (кальциферол), Е (токоферол), К (филохитон) и другие. Однако в последнее время были получены и водорастворимые препараты витаминов А и D, давать которые животным значительно легче.

Потребность птиц в витаминах зависит от вида, возраста особи, сезона года, условий содержания, индивидуальных особенностей и многих других факторов. Лучший способ предупреждения авитаминозов — правильное, разнообразное кормление. При выполнении этого условия большинство диких птиц хорошо переносит неволю и не болеет. Однако есть виды, содержание которых требует специальных навыков, поскольку даже самые доброкачественные искусственные рационы не всегда могут заменить те корма, к которым данный вид адаптировался в процессе длительной эволюции. Так, от недостатка витамина С чаще всего страдают птицы, в природе круглогодично поедающие сочные плоды, богатые аскорбиновой кислотой. Недостаток витаминов А и D нередко приводит к гибели хищных птиц и сов, которые в природе получают их с внутренностями своих жертв.

Чтобы избежать ошибок при составлении кормового рациона, необходимо иметь четкое представление о содержании тех или иных витаминов в используемых кормах, и если их не хватает, следует добавлять искусственные витаминные препараты в доступном и съедобном для птиц виде. В таблице 2 приводится перечень продуктов, чаще всего употребляемых в корм диким птицам. По таблице можно подобрать необходимый состав кормов, удовлетворяющий потребность птицы в разных витаминах.

В и т а м и н А. Активный витамин А — ретинол содержится в некоторых животных продуктах: сырой печени рыб, печени морских млекопитающих и крупного рогатого скота, в молоке, в сливочном масле, твороге, желтке яиц. Известно, что многие птицы удовлетворяют потребность в витамине А за счет каротина, находящегося в растительных кормах. Большой процент провитамина А содержится в зеленой молодой траве, в корнеплодах желтой репы и моркови, в початках и зернах кукурузы. В организме птиц каротин превращается в активный витамин А, но каротина им требуется в три раза больше, чем витамина А. Накопление витамина в организме происходит медленно; медленно он и расходуется. Откладывается витамин в печени, а у размножающихся особей — также в желтке яиц. Поэтому в период размножения потребность в витамине резко возрастает. Витамин А и каротин всасываются в организм в тонком отделе кишечника, при любых воспалительных процессах кишечника необходимость в витамине сильно повышается. Витамин А всасывается и усваивается лучше и быстрее, чем каротин.

Картина болезни весьма специфична и проявляется почти одинаково у многих видов птиц. Но наиболее ярко выраженной она бывает у хищных птиц и сов, особенно, когда их содержат в комнатных условиях и не дают живой пищи. Как-то в зоопарк пришла женщина с мальчиком лет семи, В руках у нее была сумочка, и по тому, как бережно она ее держала, было видно, что в сумке кто-то сидит. Из ее слов стало ясно, что ночью в открытую форточку к ним залетела маленькая сова и посетители хотели получить консультацию, как ее содержать и чем кормить. Из сумки вынули мохноногого сыча. Он угрожал, пощелкивая клювом. Тельце его было плотным и тяжелым. Никаких видимых повреждений па нем не было заметно. Выяснилось, что совенки хорошо летают и за ним пришлось вдоволь погоняться по комнате, прежде чем его удалось поймать. Убедить женщину выпустить сыча на волю было трудно. Ей объяснили, что он случайно залетел к ним в квартиру, а содержать его в домашних условиях сложно. Она вроде бы согласилась с этими доводами, но когда ее сынишка начал плакать и убеждать мать, чтобы она оставила птичку, от идеи выпустить сыча пришлось отказаться. Новым хозяевам мохноногого сыча рассказали, как нужно содержать сову, как приучать есть мясо, и предупредили о том, что если они будут кормить птицу только говяжьим мясом, да еще замороженным, сыч заболеет авитаминозом и погибнет.

Содержание витаминов на 100 граммов съедобной части продукта
(витамины А, каротин, Е, В₁, В₂, В₆, холин, С — в миллиграммах, витамины D, биотин, В₁₂ — в микрограммах)

Продукт	А	Каротин	D	В ₁	В ₂	В ₆	Холин	Биотин	В ₁₂	Е	С
Пшеница . . .	—	0,014	—	0,41	0,17	0,50	90,0	8,80	—	6,02	—
Рожь , . . .	—	0,018	—	0,44	0,20	0,41	—	6,00	—	5,34	—
Овес	—	0,02	—	0,48	0,12	0,26	110,0	15,00	—	2,28	—
Ячмень . . .	—	—	—	0,33	0,13	0,47	110,0	11,00	—	2,70	—
Просо	—	0,01	—	0,32	0,07	0,43	—	—	—	2,30	—
Греча	—	0,01	—	0,30	0,14	0,34	—	—	—	6,40	—
Рис	—	—	—	0,34	0,08	0,54	85,0	12,00	—	1,00	—
Сорго	—	—	—	0,46	0,16	0,40	93,0	20,00	—	2,70	—
Кукуруза: белая	—	Следы	—	0,38	0,14	0,48	71,0	21,00	—	5,50	—
желтая	—	0,32	—	—	—	—	—	—	—	—	—
Горох	—	0,01	—	0,81	0,15	0,27	200,0	19,0	—	9,10	—
Миндаль	—	0,02	—	0,25	0,65	0,30	—	Следы	—	30,90	1,5
Фундук	—	0,01	—	0,30	0,10	0,70	—	—	—	25,50	1,4
Грецкие орехи	—	0,05	—	0,38	0,13	0,80	—	—	—	23,00	2,8
Мед	0,025	0,015	0,05	0,01	0,03	0,10	23,6	0,04	0,40	0,09	2,0
Молоко коровье	—	—	—	0,04	0,15	0,05	—	3,20	—	—	1,50
Творог жирный	0,10	0,06	—	0,05	0,30	0,11	46,7	5,10	1,00	0,38	0,50
Масло сливочное несоленое	0,59	0,38	1,50	Следы	0,10	Следы	—	Следы	Следы	2,20	Следы
Конопляное масло	—	—	—	—	—	—	—	—	—	57	—
Масло подсолнечное	—	—	—	—	—	—	—	—	—	67	—
Мясо говяжье (мышечная ткань)	—	—	—	0,10	0,20	0,42	—	3,50	3,00	—	Следы
Свиное мясо (мышечная ткань)	—	—	—	0,84	0,20	0,50	—	4,50	1,10	—	Следы
Говяжья печень	8,2	1,00	—	0,30	2,19	0,70	635	98	60	1,28	33
Кура	0,07	—	—	0,07	0,15	0,52	75,7	10,0	0,55	0,20	1,80
Яйцо куриное: цельное	0,35	0,06	4,70	0,07	0,44	0,14	251,7	28,2	0,52	2,0	—
желток	1,26	0,26	7,70	0,18	0,24	0,37	800	56,0	2,00	—	—
Карп	0,02	—	0,14	0,13	0,13	0,17	—	—	1,5	0,48	1,8
Мойва	0,04	—	—	0,11	0,15	0,14	—	0,03	—	—	2,8
Брюква	—	0,05	—	0,05	0,05	0,20	—	0,10	—	—	30
Горошек зеленый	—	0,40	—	0,34	0,19	0,17	—	5,30	—	2,60	25
Капуста белокочанная (поздняя)	—	Следы	—	0,03	0,4	0,14	—	0,10	—	0,06	45
Капуста брюссельская	—	0,30	—	0,10	0,20	0,28	—	—	—	1,00	120
Картофель	—	0,02	—	0,12	0,07	0,30	—	—	—	0,10	20
Лук (перо)	—	2,00	—	1,00	0,02	0,10	—	0,90	—	—	0,15

Морковь красная . . .	—	9,00	—	0,06	0,07	0,13	—	0,60	-	0,63	5
Огурцы грунтовые	—	0,06	-	0,03	0,04	0,04	—	0,90	—	0,10	10
Перец сладкий . . .	—	2,00	—	0,10	0,08	0,50	—	—	—	0,67	250
Салат	—	1,75	—	0,03	0,08	0,18	—	0,70	—	0,66	15
Груши	—	0,01	—	0,02	0,03	0,03	—	0,10	—	0,36	5
Яблоки зимние . . .	—	0,03	—	0,03	0,02	0,08	—	0,30	—	0,63	16
Облепиха	—	1,50	-	10,30	0,03	0,05	—	3,30	—	10,30	200
Смородина черная . . .	—	0,10	-	0,03	0,04	0,13	—	2,40	—	0,72	200
Рябина черноплодная	—	1,20	-	0,01	0,02	0,06	-	—	—	1,50	15

Через три месяца эта же женщина с той же сумкой опять стояла в административном корпусе зоопарка. На дне сумки сидел все тот же сыч, но совсем непохожий на прежнюю здоровую крепкую сову. Он не щелкал клювом и с трудом раскрывал глаза. Роговица глаз помутнела, веки загноились. У него нарушилось пищеварение, он потерял аппетит, ослаб и еле держался на ногах. «Возьмите, пожалуйста, его в зоопарк, я не могу смотреть на страдания птицы,— умоляла женщина.— Мы хотели его выпустить, но он уже не может летать. Почему я не послушала Вас и не выпустила его сразу же!»

Перья крыльев и хвоста сыча были поломаны, и он не мог пролететь более двух-трех метров. Ему предложили мышку. Сыч с трудом удерживал ее в лапках, съесть же ее у него не хватало сил. Птицу пришлось кормить, заталкивая пищу в глотку. Потратив массу времени, с помощью усиленной витаминотерапии удалось спасти жизнь этому горемыке, попавшему в неумелые руки.



Такие случаи авитаминоза очень характерны и часто происходят с многими видами птиц. При недостатке витамина А у молодых птиц в первую очередь заболевают глаза, появляются признаки конъюнктивита, веки «лысеют» и опухают, нарушается аппетит, обнаруживаются слабость и отставание в росте. При прогрессирующей потере запасов витамина А у взрослых особей также опухают веки, оперение становится ломким, взъерошенным, исчезает пигментация кожи, может произойти частичная или полная утрата зрения. У водоплавающих птиц нарушается функция копчиковой железы и оперение начинает намокать, кожа ног, клюва теряет пигментацию.

124. Недостаток витамина А вызывает заболевание глаз. (Фото О. Смирнова).

Хорошим лекарством для птиц, страдающих гиповитаминозом А, может служить морковный сок. Его действие неоднократно испытывалось в Ленинградском зоопарке. Так, например, четыре хохлатые синицы, выкормленные в неволе с шестидневного возраста, специально получали очень однообразный набор пищи: кедровые орешки, дробленые грецкие орехи, мучных червей. Приученные к такому рациону в птенцовом возрасте, синицы предпочитали его и когда стали взрослыми. От однообразного питания у них в конце первой линьки появились признаки авитаминоза А: «кольца» вокруг глаз, шелушение рамфотеки— роговой оболочки клюва. Для лечения вместо питьевой воды начали давать морковный сок. Через три недели признаки авитаминоза исчезли. Лечение гиповитаминоза морковным соком оказалось эффективным для многих так называемых насекомоядных птиц: трясогузок, коньков, соловьев, пеночек, славок и других.

Очень богат витамином А рыбий жир. Однако многие мелкие насекомоядные птицы, а также дрозды, скворцы, хищники и совы плохо поедают корм, смоченный им, или вообще отказываются от корма. Нередко рыбий жир вызывает расстройство пищеварения. Поэтому применять рыбий жир в рационе птиц надо крайне осторожно.

В тех случаях, если обеспечить питомцев естественными кормами, содержащими достаточное количество витамина А, не удастся, приходится использовать витаминные препараты. Их можно купить в аптеке. Чаще других препаратов продается тривитамин — масляный раствор витаминов А₁, D₃ и Е. В миллилитре препарата содержится 15 000 международных единиц (ИЕ) витамина А, 20 000 ИЕ витамина D₃ и 10 миллиграммов витамина Е. Лечебная доза — две-три капли препарата на килограмм массы птицы, профилактическая доза — в три раза меньше. Продолжительность лечения — около месяца. Другой препарат — раствор ретинола-ацетата в масле. Доза для скармливания составляет 1000—1500 ИЕ на килограмм массы птицы. Промышленность выпускает также концентрат витамина А-325 в виде порошка или водорастворимый витамин А—аквитал.

При использовании препаратов витамина А не рекомендуется одновременно давать витамин В₆, так как они являются антагонистами. Наоборот, добавление витаминов С и Е способствует усвоению и накоплению витамина А в организме.

В и т а м и н Д. Этот витамин — кальциферол является веществом, необходимым для правильного протекания кальциево-фосфорного обмена. Он участвует также в регуляции разных форм белкового, жирового и углеводного обменов. При недостатке витамина Д прежде всего происходит декальцинация костей, скорлупы, нарушается нормальное соотношение кальция и фосфора в крови.

Особенно чувствительны к отсутствию нормального количества витамина Д молодые птицы, у которых идет формирование и окостенение скелета. Рахит, развивающийся на почве авитаминоза Д, представляет собой хроническое заболевание, возникающее от неправильного кормления и недостатка прямых солнечных лучей. Поэтому им чаще всего болеют птицы, воспитанные в неволе с птенцового возраста. Такие птенцы либо гибнут, либо вырастают жалкими уродцами, обреченными всю жизнь на страдание.

Принесли как-то в зоопарк птенца сороки. Посетительница раз вязала ящик и выпустила сорочонка на пол. Более несчастной птицы видеть не приходилось. Он не стоял, а лежал на ногах. При ходьбе упирался на всю цевку, а пальцы были сжаты и отогнуты в стороны, они не разжимались. Перья напоминали иглы дикобраза. Клов был изогнут, как у клеста. Летать он не мог. Однако взгляд у молодого птицы был бодрый, глаза блестели, и, шустро взмахивая уродливыми крылышками, она засеменила к стулу. Махая крыльями и цепляясь полусогнутыми, крючковатыми лапками, сорочонок забрался на стул. Как здоровая птица, он задорно наклонил голову и заинтересованно стал высматривать, что лежит на столе и нельзя ли туда забраться.

По внешнему виду и поведению птицы было нетрудно догадаться, что она в раннем возрасте страдала от рахита, но сейчас поправляется. Признаки перенесенной в детстве болезни остались на всю жизнь. При правильном кормлении в очередную линьку у сороки вырастут нормальные перья, но лапы так и будут кривыми — скелет сформировался и окостенел.

Птенца сороки содержали в сарае. Оберегая от многочисленных бродячих кошек, на улицу выпускали редко. Основным кормом в период выращивания была манная каша, вареные овощи и, очень редко, вареная колбаса и кусочки сыра. От столь скудного набора пищи и от недостатка солнца у сорочонка развился рахит. К сожалению, истории подобного рода очень типичны и ежегодно случаются с многими птенцами, подбираемыми летом на даче.

Признаки рахита при внимательном анализе заболевания можно распознать. Обычно больная птица (особенно молодая) передвигается с трудом, хромотает или совсем не может ходить. Перья растут изогнутыми, рыхлыми и закручиваются. Может произойти вздутие зоба или живота. Пища переваривается плохо. Птица начинает выдергивать и поедать перья. Иногда увеличивается надклювье и загибается вниз. У птиц появляется восприимчивость к инфекционным болезням.

Обеспечение организма птиц витамином Д может осуществляться двумя путями: в результате биосинтеза из провитаминов под действием ультрафиолетовых лучей или при использовании готовых витаминов. Витамин Д в небольшом количестве содержится в молоке, сливочном масле, яичном желтке, печени рыб и крупного рогатого скота и в других продуктах животного происхождения. В растениях витамина Д нет (см. таблицу 2). Но они богаты эргостерином (провитамин Д), который под влиянием лучей солнца переходит в активный витамин Д₂. Высушенная на солнце трава содержит больше витамина Д₂, чем трава свежая.

В аптеке можно приобрести препараты витамина Д. Различают до десяти витаминов Д: Д₂, Д₃, Д₄ и другие. Для птиц применяют Д₃ (холикальциферол). Он обладает повышенной устойчивостью и более длительное время сохраняет активность по сравнению с витамином Д₂ (эргокальциферолом). Чаще продается раствор витамина Д в масле в концентрации 0,125 процента. В миллилитре этого раствора находится 50 000—100 000 ИЕ витамина Д₂. Одна капля раствора содержит 1700 ИЕ витамина Д₂. Но, по-видимому, он малоэффективен при лечении диких птиц. Другой препарат — видеин представляет собой концентрат витамина Д₂. Это порошок без вкуса и запаха. Он очень стоек и удобен в употреблении. В грамме порошка содержится 200 000 ИЕ витамина. Наиболее удобным и ценным для диких птиц является концентрат витамина Д₃ (видеин Д₃). Грамм препарата содержит 225 000 ИЕ витамина Д₃. Профилактическая доза — 500—1000 ИЕ на килограмм массы. С целью лечения рахита доза повышается в три-пять раз.

В и т а м и н Е. Этот витамин в большом количестве содержится в растительных маслах, зеленых растениях, пророщенном зерне (см. таблицу 2). В организме этот витамин не синтезируется. Витамин Е участвует в водном, белковом и жировом обменах, обладает антистерильным и антидистрофическим действием. Он способствует развитию зародыша, предупреждает нарушение функции органов размножения, повышает инкубационные качества яиц, предохраняет от окисления витамин А.

Поставить диагноз авитаминоза Е по внешним признакам больной птицы довольно трудно. Усложняется это еще и тем, что болезнь усиливается при недостатке витаминов А и В₆. Тесная связь витаминов А и Е приводит к сходству клинических симптомов при нехватке в организме того и другого витаминов. При авитаминозе Е чаще всего нарушаются функции половой системы. У самцов пропадает способность оплодотворять самок. У самок при недостатке витамина Е формируются яйца, в которых эмбрионы погибают на ранних стадиях развития. Нередко под кожей в области груди или головы, живота, у основания бедер и крыльев появляются отеки, имеющие вид бесцветных или красноватых пузырей. Со временем кожа на этих местах приобретает синий или сине-желтый оттенок. Больные птицы отказываются от корма, становятся малоподвижными, у некоторых может появиться искривление шеи, анемия одной или обеих конечностей, судорожное подергивание головой и ее выворачивание или запрокидывание на спину, как при авитаминозе В.

Для лечения используют витамин Е—токоферол. Это маслянистая жидкость желтоватого цвета, хорошо растворяется в маслах. При доступе света легко разрушается. В аптеке продается в ампулах в

виде масляного раствора. В грамме препарата содержится 3 или 10 миллиграммов токоферола. Лечебная доза—150—250 микрограммов на килограмм массы (1 ИЕ токоферола на килограмм). Другой препарат— аевит. Это масляный раствор, в миллилитре которого содержится 100 миллиграммов токоферола и 35 миллиграммов аксерофтола. Выпускается в ампулах по одному миллилитру. Эффект лечебного действия витамина Е усиливается при одновременном введении витаминов А и С.

В и т а м и н ы г р у п п ы В. К витаминам группы В относятся В) — тиамин, В₂ — рибофлавин, В₆ — пиридоксин, Н — биотин, В₁₂—цианокобаламин, холин и другие. Действие названных витаминов на организм птиц имеет много общего, симптомы болезней зачастую сходны, и поэтому с ними целесообразно знакомиться вместе.

Витамин В₁ в большом количестве содержится в зародышах и оболочках различных злаковых растений, в семенах бобовых, в зеленых кормах, в пророненном зерне, особенно много его в дрожжах, меньше в животных продуктах — молоке, печени, мясе, в яичном желтке (см. таблицу 2). При недостаточном поступлении его с кормами у птиц развиваются полиневриты. У заболевшей птицы снижается аппетит, появляются общая слабость, истощение. Нарушается координация движений, а в более тяжелых случаях наступает паралич мышц ног и шеи. Часто возникают спазмы мышц, во время которых птица падает с жердочки, бьется в агонии, запрокидывает голову на спину, трепещет крыльями. Затем птица успокаивается и снова становится внешне здоровой. В дальнейшем частота таких судорог возрастает и птица погибает. Мелкие птицы умирают через два-три дня, крупные живут до двух-трех недель и более. При постановке диагноза можно спутать с авитаминозом Е, чумой и холерой птиц.

Для лечения используют препараты тиаминбромиды или тиамин-хлорида, выпускаемые в виде порошков, таблеток и в ампулах. Доза как добавка к основному корму равняется 0,2—0,5 миллиграмма на килограмм массы птицы.

Витамин В₂ содержится в тех же продуктах, что и витамин В₁. Рибофлавин синтезируется в небольшом количестве в пищеварительном тракте птиц, но этого количества им недостаточно. И если рибофлавина мало в кормах, птицы заболевают параличами, дерматитами. Картина болезни сходна с авитаминозом В₂.

Препарат рибофлавина выпускают в виде порошка, таблеток и однопроцентного раствора рибофлавина мононуклеотида в ампулах по одному миллилитру для внутримышечного введения. С профилактической целью рибофлавин дается в дозах по 0,4—0,6 миллиграмма на килограмм массы особи. Лечебная доза увеличивается в три-пять раз.

Витамин В₆ находится в тех же продуктах питания, в которых присутствуют витамины В, и В₂. Птицы редко страдают от недостатка этого витамина. При заболевании симптомы сходны с гиповитаминозами и авитаминозами В₁ и В₂. У молодых птиц наблюдаются снижение аппетита, уменьшение массы, слабость конечностей, конвульсии, некоторые особи падают на бок, перебирают ногами, вскидывают голову вверх или опускают вниз. Появляется дерматит вокруг глаз, клюва, на пальцах.

В лечебных целях пиридоксин дают внутрь в дозах 0,3—0,5 миллиграмма на килограмм массы птицы.

Витамин Н широко распространен в природе, много его в печени, яичном желтке и других продуктах. Относится к витаминам группы В. Симптомы заболевания сходны: у молодых птиц развивается дерматит, ухудшается оперение. Имеет большое значение для развития эмбрионов. При достаточном количестве в рационе свежей зелени, творага, куриного яйца и других продуктов, содержащих биотин, птицы не страдают от нехватки этого витамина.

Для профилактики применяют искусственные препараты биотина в дозах 0,03—0,05 миллиграмма на килограмм массы птицы. Рекомендуется добавлять совместно пантотеновую кислоту (В₃) в дозе 0,5 миллиграмма на килограмм массы особи.

Витамин В₁₂ в тканях животных не образуется. В природе он синтезируется микроорганизмами. Фабриками витамина являются сине-зеленые водоросли, актиноциеты. Витамин В₁₂ синтезируется микрофлорой желудочно-кишечного тракта птиц, откуда он поступает в кровь и накапливается в печени, почках, селезенке. При нарушении синтеза цианокобаламина в желудочно-кишечном тракте и недостаточном его поступлении с кормом у птиц развиваются гиповитаминоз и авитаминоз В₁₂.

Витамин В₁₂ участвует в регуляции белкового, углеводного и жирового обменов, в деятельности эндокринной, нервной систем и кровеносных органов. Он особенно необходим птицам при отсутствии в рационе животных белков, недостатке холина и рибофлавина. Авитаминозы чаще всего случаются в период линьки, когда идет интенсивный синтез белков для растущего пера. Симптомы болезни сходны с другими гиповитаминозами и авитаминозами группы В. Для диких птиц дозировка этого витамина не разработана. Доза для домашних куриных порядка 0,001 миллиграмма на килограмм массы птицы.

Холин по физиологическому действию относится к витаминам группы В, содержится в дрожжах, бобовых, зерне, кукурузе. Много его в рыбе, мясе, твороге и других кормах животного происхождения. Действие холина на организм диких птиц не изучено.

Для домашних куриных рекомендуется профилактическая доза препарата холина хлорида 15 миллиграммов на килограмм массы птицы в день.

В и т а м и н С. Витамин С — аскорбиновая кислота в большом количестве содержится в иглах хвои, в плодах шиповника, рябины, черной смородины, в капусте, крапиве, в ботве корнеплодов и во многих других продуктах растительного происхождения (см. таблицу 2). Состояние, когда в организме птиц не хватает витамина С, в настоящее время изучено плохо. Однако несомненно, что при его недостатке отмечается задержка в росте, понижается устойчивость к инфекционным

болезням, может нарушаться нормальный ход линьки. Аскорбиновая кислота обладает также противовоспалительным действием, стимулирует образование эритроцитов, повышает активность некоторых пищеварительных ферментов, участвует в образовании гормонов и усиливает их активность. Под влиянием витамина С лучше проявляется действие витамина В₁.

Искусственный препарат витамина С выпускают в виде таблеток, порошков и растворов в ампулах. Дневная доза аскорбиновой кислоты внутрь равна 3—5 миллиграммов на килограмм массы птицы.

Как давать птицам витамины. Обеспечить птицу полноценной витаминизированной пищей бывает проще, чем лечить ее с помощью витаминных препаратов. При скармливании витаминных препаратов всегда приходится сталкиваться со следующими трудностями: каким препаратом начать лечение, какую дозу того или иного препарата давать заболевшей птице, как заставить птицу быстро съесть эту дозу целиком.

Масса некоторых птиц в граммах

Вид	Самец	Самка	Без учета половых различий
Волчок	—	—	136-45
Серая цапля	1350—1770	1100—1470	—
Крякпа.....	940—2000	800—1400	—
Чирок-свиистунок . . .	250—450	200—1400	—
Осоед.....	600—730	825—950	—
Перепелятник	100—150	200—300	—
Чеглок.....	165—208	238—247	—
Кеклик	600—700	400—530	—
Серая куропатка . . .	315—510	310—470	—
Перепел.....	—	—	76-102
Погоньш.....	—	—	80-130
Камышница	—	—	155^350
Чибис.....	191—227	180—210	—
Перевозчик.....	43—74	54—73	—
Турухтан	130—235	95—120	—
Сизая чайка	—	—	375-.550
Серебристая чайка	—	—	1000-1800
Клинтух	—	—	250-300
Малая горлица . . .	104—121	95—119	—
Домовый сыч . . .	—	—	158-482
Ушастая сова	—	—	243-303
Черный дятел	—	—	300-360
Большой пестрый дятел	—	—	70-100
Малый пестрый дятел	—	—	21-25
Лесной жаворонок . .	—	—	23-32
Полевой жаворонок	—	—	35-43
Деревенская ласточка	—	—	15-24
Желтая трясогузка	—	—	14-21
Лесной конек	—	—	18-27
Свиристель	—	—	46-68
Крапивник	—	—	8-11
Лесная завирушка . .	—	—	14-22
Зарянка	—	—	13-20
Рябинник	—	—	79-122

Вид	Самец	Самка	Без учета половых различий
	—	—	50—77
Садовая славка	—	—	15—24
Псочка-весничка . . .	—	—	6—11
Желтоголовый королек	—	—	4—10
Мухоловка-пеструшка	—	—	10—15
Пухляк	—	—	9-13
Большая синица . , .	—	—	15—23
Поползень.....	—	—	19—25
Обыкновенная овсянка	—	—	23—35
Камышевая овсянка	—	—	15-21
Зеленушка	—	—	24—34
Чиж	—	—	11 — 17
Щегол	—	—	13-21
Клест-еловик	—	—	30—47
Дубонос	40—58	47—63	—
Домовый воробей . . .	24—37	21—33	—
Скворец	—	—	58—89
Сорока	—	—	192—234
Галка	—	—	139—257
Ворона	440—610	360—472	—

гося в некоторой потере координации движений ног или в судорогах с закидыванием головы на спину, мы использовали препарат, содержащий все витамины группы В и прибавляли в корм еще несколько капель витамина В₁. При возникновении «очков» вокруг глаз — признака авитаминоза А — птицам скармливали препарат тривит, содержащий витамины А, D, E, и добавляли еще одну-две капли витамина А.

Не менее важно при лечении авитаминозов рассчитать необходимую дозу препарата. Она определяется в первую очередь массой птицы. В то же время масса птиц сильно колеблется в течение года и зависит от возраста и физиологического состояния особи. Опыт показывает, что при расчете доз витаминов сезонными колебаниями массы у некоторых видов птиц можно пренебречь. К таким видам можно отнести хищных птиц, сов, уток, дятлов (кроме вертишейки), пастушковых, синиц, жаворонков, врановых. Эти виды обычно имеют сезонные изменения массы, не превышающие 20—40 процентов. В то же время вертишейка, славки, камышевки, мухоловки, соловьи, зарянка, большинство овсянок, чечевича в периоды миграционного состояния и зимовок накапливают столько жира, что их масса может увеличиваться почти вдвое. Вполне понятно, что при лечении болезней этих птиц приходится учитывать, в каком состоянии находятся особи — с запасом жира или без него.

Авитаминозы, как и всякая болезнь, приводят к истощению птицы, поэтому они чаще наблюдаются при минимальной ее массе. Незначительная передозировка витаминных препаратов обычно вреда не приносит. Мелким птицам она даже необходима, так как у них интенсивность обменных процессов выше, чем у крупных птиц, для которых в основном и рассчитаны дозы.

Масса птиц, нередко живущих в зоопарках или содержащихся в неволе у любителей, приведена в таблице 3. В том случае, если заболевшая птица не имеет подкожных жировых запасов, а они легко просматриваются на брюхе при раздувании пера, следует брать из таблицы минимальные из приведенных значений. Если птица упитана и жир как бы выпирает над поверхностью грудных мышц,— максимальные. Для молодых птиц, только что покинувших гнездо, лучше брать минимальные значения массы тела.

Принцип расчета дозы препарата сводится к установлению массы тела заболевшей птицы и определению количества витамина, необходимого для лечения. В медицинской практике активность витаминных препаратов принято выражать в единицах измерения, получивших название «интернациональная единица» — ИЕ. Поэтому при применении витаминов приходится выяснять, сколько ИЕ содержится в одном миллилитре или капле раствора.

Ниже представлены данные по переводу интернациональных единиц (ИЕ) в микрограммы (мкг) витаминов:

1 ИЕ каротина	—0,3 мкг витамина А
1 ИЕ витамина А	—0,6 мкг каротина
1 ИЕ витамина D ₂ или D ₃	—0,025 мкг витамина D ₀ или D ₃
1 ИЕ витамина D ₃	— 30 ИЕ витамина D ₂
1 ИЕ витамина D ₂	—0,033 ИЕ витамина D ₃
1 ИЕ витамина Е (токоферол)	— 1 мкг витамина Е
1 ИЕ витамина В ₁ (тиамин)	—3 мкг витамина В ₁
1 ИЕ витамина В ₂ (рибофлавин)	— 2,5 мкг витамина В ₂

Например, необходимо рассчитать дневную дозу витамина А для заболевшей большой синицы. На упаковке или в инструкции по применению препарата указано, что в одном миллилитре содержится 15 000 ИЕ витамина А. Лечебная доза на килограмм массы организма равняется 1000—1500 ИЕ. Отсюда следует, что для большой синицы с массой в 20 граммов лечебная доза будет в 50 раз меньшей, то есть составит 20—30 ИЕ на особь, или пятисотую часть миллилитра данного раствора. Нами подсчитано, что в одном миллилитре любого масляного раствора витаминного препарата находится 50—60 капель, то есть одна капля содержит 250—300 ИЕ. Таким образом, лечебная доза препарата для большой синицы составит десятую часть капли.

На практике это значит, что в мягкий корм надо капнуть одну каплю витамина, тщательно перемешать его и одну десятую часть приготовленной пищи постараться за час-два скормить птице. При больших лечебных дозах препараты можно капать птице прямо из пипетки в рот. Но скармливание с пищей удобнее, так как меньше травмирует птиц. Однако в этом случае иногда возникают затруднения, связанные с плохой поедаемостью пищи, смоченной витаминным препаратом. Кроме того, в общей вольере здоровые, доминирующие особи часто быстро съедают лакомую пищу, в которую добавляется витамин, и ослабшей птице она не достается. Поэтому, давая витаминные препараты с кормом, надо обязательно проследить за поведением заболевшей особи и при необходимости отсадить ее в отдельную клетку.

Минеральная подкормка, гастролиты. В обменных процессах у птиц важную роль играют такие химические элементы, как кальций и фосфор. Недостаток в пище фосфора приводит к неправильному усвоению кальция, и наоборот. Об этом надлежит помнить при составлении рациона, и прежде всего рациона размножающихся птиц и птенцов. У птенцов фосфорно-кальциевые нарушения в обмене веществ снижают аппетит, задерживают рост, уменьшают массу костей. Размножающимся самкам большое количество кальция необходимо для формирования скорлупы яиц. Кто содержит в неволе полудомашних японских перепелов, тот, по-видимому, знает, что одна самка может отложить за месяц до двадцати яиц. Если в это время не давать ей в избытке вещества, содержащие кальций и фосфор, самка начнет откладывать яйца с утонченной скорлупой, потом только в подскорлуповой оболочке, и, наконец, яйца совсем не будут иметь оболочки и станут выливаться из яйцевода. Такие лишённые скорлупы яйца иногда задерживаются в яйцеводе, что вызывает гибель птиц. Явление подобного рода мы наблюдали у многих видов, содержащихся в неволе, при отсутствии минеральной подкормки.

Источники минеральных веществ могут быть различными. Если птиц мало и они некрупные, в аптеке можно приобрести для них глицерофосфат или глюконат кальция и добавлять в корм в количестве 0,2—0,3 процента от общей массы пищи. Если же птиц много или они крупные, применение этих препаратов обходится дорого. В таких случаях используют измельченную ракушку, кормовой мел, скорлупу куриных яиц.

От недостатка фосфора и кальция чаще всего страдают птенцы куриных, хищных птиц, когда им скармливается мясо без хрящей и костей, а также врановых. Напротив, птенцы рыбацких птиц хорошо растут при поедании даже только одной рыбы. Известно, что рыба богата фосфором и кальцием.

Важными элементами кормового рациона являются натрий и хлор. Обычно они поступают в организм в виде поваренной соли, и на практике редко встречаются болезни, связанные с недостатком этих веществ. Однако к гибели некоторых видов птиц может приводить их избыток. Нам известны случаи отравления поваренной солью фазановых, тетеревиных, вьюрковых птиц. Смертельная доза установлена пока лишь для домашних птиц. Для домашних кур она составляет 0,5 грамма на 100 граммов массы тела.

Для успешного переваривания грубой пищи многим видам птиц необходимы гастролиты, то есть камушки, заглатываемые ими и находящиеся потом в желудке. Особенно нуждаются в гастролитах куриные, гусеобразные, голуби и зерноядные воробьиные. Об этом нельзя забывать, и в клетках должна постоянно находиться кормушка с крупным речным песком и гравием.

ТРАВМАТИЗМ, ОКАЗАНИЕ ПЕРВОЙ ПОМОЩИ, РАЗНЫЕ ЛЕЧЕБНЫЕ И ПРОФИЛАКТИЧЕСКИЕ СОВЕТЫ

Общаясь с птицами, непременно столкнешься со всевозможными несчастными случаями, и прежде всего с травматизмом. Травму птица может получить при нападении хищника, при ловле и перевозках, при случайном ударе о выступающие предметы в клетке, во время драк разных особей при их совместном содержании и т. д. Нередко раненых птиц люди подбирают на улице и для оказания помощи приносят домой к человеку, умеющему обращаться с ними, в надежде на его знания и опыт. Поэтому сама жизнь заставляет заниматься лечением раненой птицы.

Повреждения крыла. Вылечить дикую птицу с переломанным крылом можно, но вернуть ей прежнюю подвижность почти никогда не удастся. Если после выздоровления птица и будет летать, то она все-таки не достигнет прежней скорости и маневренности полета. Выпущенная на волю, она погибнет либо от хищника, либо от голода. Особенно мало шансов на полное выздоровление у хищных птиц, чаек, ласточек, мухоловок и других птиц, охотящихся на лету. Поэтому их из гуманных соображений лучше оставлять у себя.

Повреждение крыла может быть разной сложности, и в каждом конкретном случае нужно поступать, исходя из сложившихся обстоятельств.

Допустим, у птицы старый открытый перелом. Наиболее верное средство спасения такой особи — срочная ампутация. Гусеобразные птицы с ампутированным крылом чувствуют себя в неволе хорошо и даже способны размножаться. Хищные, совы, куриные также могут жить в условиях неволи с одним крылом, но, как правило, не размножаются. Журавлиные, цапли, аисты, кулики при утрате крыла на уровне плеча теряют способность не только летать, но и бегать и долго не живут. При случайном испуге они падают и им требуется много времени и усилий, чтобы встать. Они пачкают оперение и приобретают жалкий вид. Держать таких калек в неволе вряд ли целесообразно.

Как-то принесли в зоопарк молодого серого журавля с раздробленным в плечевой области крылом. Крыло пришлось ампутировать. Рана быстро зажила, но страдания птицы не прекратились. При неожиданных прыжках, резких поворотах журавль падал на бок, бил здоровым крылом, кружился на полу, ломая перья, прежде чем ему удавалось подогнуть ноги и встать. От постоянных стрессовых ситуаций он потерял аппетит, стал пугливым и в конце концов погиб.

Перепела, жаворонки, лесные воробьиные птицы, мелкие совы и многие другие приспособляются жить в клетках с одним крылом, но для них нужно оборудовать помещение дополнительными жердочками и укрытиями.

Если в руки попала птица со свежим открытым переломом крыла, ее нужно срочно лечить. Операцию необходимо делать вдвоем: один держит раненую птицу, другой оперирует. Вокруг перелома, на один-полтора сантиметра, выщипывается оперение, и все это пространство смазывается йодом. Сама рана очищается перекисью водорода и дезинфицируется раствором марганцевокислого калия или риванола. Наощупь определяют смещение костей и наличие обломков раздробленной кости. Мелкие осколки кости осторожно вынимают пинцетом. Для наложения шины подготавливают кусочки твердого картона, листовой пластмассы или деревянные лучины в зависимости от размера птицы. Затем крылу придают такое положение (сложенное или полураскрытое), при котором концы сломанной кости совместятся. Ранку присыпают стрептоцидом, прикрывают кусочком бинта, накладывают шинки и прибинтовывают. Если маховые перья мешают забинтовать рану, их подрезают в самом основании. Очень туго бинтовать не следует, чтобы не нарушить кровообращение в крыле.

После закрепления шин необходимо зафиксировать крылья. В зависимости от сложности перелома крылья либо связывают между собой, либо прибинтовывают к телу наложением круговой повязки. Для этих целей можно использовать старый носок, которому придают форму цилиндра. Сбоку делают отверстия для лапок, и носок надевается на птицу. С такой повязкой птица не может расправить крылья и рана быстро заживает.

Иногда больная птица стаскивает клювом повязку и рана начинает кровоточить. Помнится случай с пустельгой, которую принесли с крылом, поврежденным в области кисти. Ей удачно совместили кости, наложили шины, забинтовали. Через десять минут повязка была разорвана клювом и рана снова открылась. Как ни пытались отвлечь внимание птицы от повязки, этого не удалось. Кто-то предложил надеть пустельге на шею картонный цилиндр, чтобы она не могла поворачивать голову. Так и сделали. Через несколько дней с пустельги сняли цилиндр, а еще через две недели птица уже летала по комнате.

При лечении диких птиц в каждом конкретном случае нужен творческий подход. Предугадать все варианты травм невозможно.

Необходимо учитывать не только видоспецифические, но и индивидуальные особенности поведения. У одних видов крыло длинное, у других — короткое. Некоторые виды при испуге взлетают резко вверх, используя всю мощь мускулатуры; таких птиц лечить наиболее сложно. Другие при опасности убегают или прячутся в укрытия; лечить крылья у таких птиц значительно проще.

При закрытых переломах крыла достаточно наложить повязку и посадить птицу в укромный уголок. Довольно часто закрытые переломы срастаются без вмешательства человека, а иногда даже можем произойти «самоампутация». Как-то гулявшие в городском парке люди подобрали серую неясыть со сломанным крылом; ее посадили в сарай и пять дней кормили, посещая один раз в сутки.

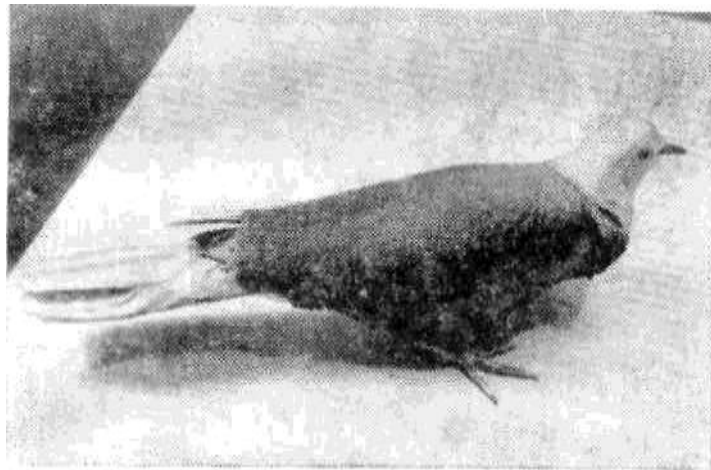

125. Зафиксировать поврежденное крыло можно с помощью старого носка.

(Фото О. Смирнова).

На шестой день сову принесли в зоопарк. Когда ее стали доставать из коробки, перебитая часть крыла отвалилась. Отпавшая часть разлагалась и издавала резкий запах гнилого мяса. К удивлению всех присутствующих, культя крыла хорошо зарубцевалась и даже не гноилась.

Если при переломе крыло сильно отвисает и птица цепляется им за стенки клетки или запутывается в нем лапами, тогда нужно отстричь все маховые перья. Облегченное таким образом крыло заживает быстрее.

Раны на ногах и коже, ушибы. Повреждения ног у птиц чаще всего происходят в области цевки. Нередки случаи вывихов и переломов пальцев. При переломах костей накладывается шина и делается тугая повязка. В качестве шин можно использовать полиэтиленовые и полихлорвиниловые трубочки, очин крупных перьев, стебли злаков и тростника или просто палочки. Трубочку подбирают по толщине ноги, отрезают кусок необходимой длины, разрезают вдоль и надевают в области перелома. Перед наложением шины нужно совместить кости, а если рана открытая, продезинфицировать. После совмещения концов кости и наложения шины перелом туго забинтовывается. Повязка снимается через десять-пятнадцать дней.

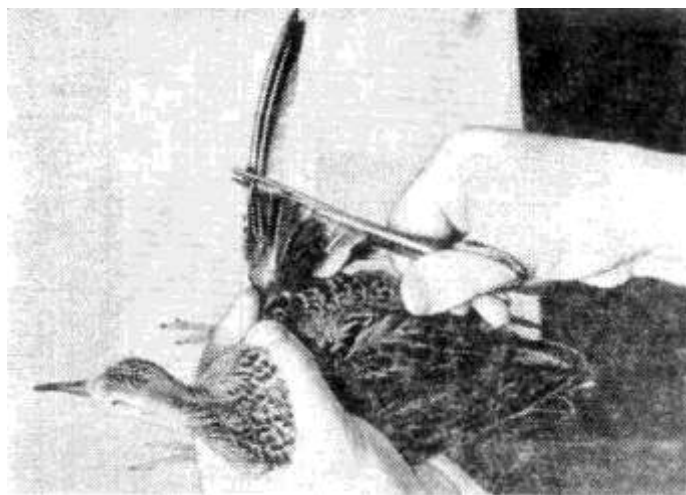

126. Подрезанием маховых облегчается свисающее поврежденное крыло, которое быстрее заживает и принимает правильное положение после выздоровления. (Фото О. Смирнова).

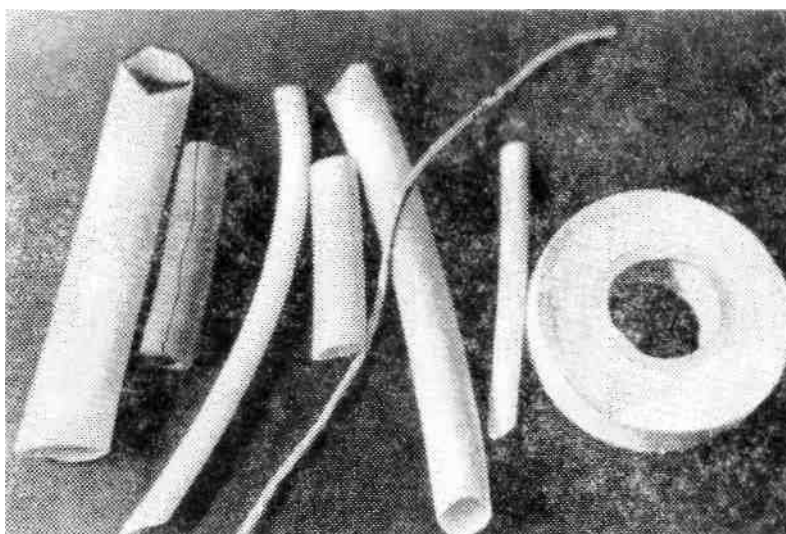

127. Материалы для наложения шины на сломанную ногу. (Фото О. Смирнова).

При переломе пальцев у мелкой птицы ее достаточно поселить в отдельной клеточке и оставить в покое, чтобы наступило выздоровление.

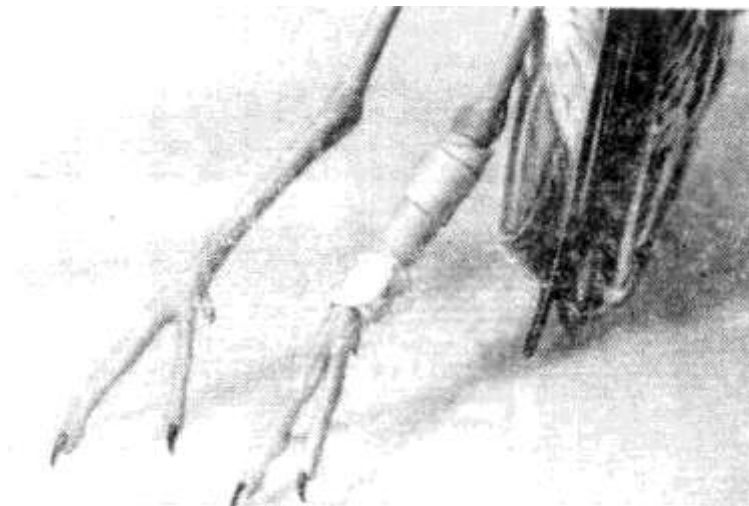

128. Способ наложения шины на сломанную ногу. (Фото О. Смирнова).

У длиннопальцевых птиц, таких, как пастушковые, цапли, при переломах пальцев можно наложить шину. Если перелом старый или повреждены связки, палец ампутируется. Переломы ног в области голени бывают редко, а если случаются, то, как правило, происходит самоизлечение, так как кость окружена здесь мощным слоем мускулатуры и не смещается. Для выздоровления птице нужно обеспечить лишь покой.

Иногда, при переломе ноги в неудобном для лечения месте или при открытом запущенном переломе, целесообразнее ампутировать лапу совсем. Мелкие воробьиные птицы очень быстро приспособляются в неволе обходиться одной ногой. Трудно переносят отсутствие одной лапы совы, хищные птицы, врановые, а кулики, журавли, цапли, пастушковые, стрепет, потерявшие одну ногу, выглядят очень жалкими. Таких птиц гуманнее усыпить.

Повреждения кожных покровов у птиц наблюдаются довольно часто. Только что отловленная особь может поранить кожу вокруг клюва, стремясь вырваться на свободу. Иногда покровы на затылке и на спине расклеиваются друг другу самцы во время драк. Поранить кожу могут и кошки, сойки, совы и прочие хищники, пытаясь достать птиц через решетку. Кожа у птиц заживает очень быстро. При обнаружении повреждений ранки смазывают хлорным железом, йодной настойкой или бриллиантовой зеленью. Если кожа разошлась и оголилась подкожная клетчатка, необходимо края кожи сшить нейлоновой ниткой или гетгутом. Операцию можно сделать самому либо обратиться за помощью в ветеринарную лечебницу.

Бывает, что птица случайно вылетает из клетки и ударяется головой о стекло. Иногда при неожиданных испугах она стучится головой о предметы, находящиеся в клетке. Ушибленная особь обычно сидит нахолившись, не берет корм. При сильных ушибах могут наблюдаться судороги, припадки. Птицу с таким повреждением нужно посадить в отдельную клетку, изолировать от шума, не тревожить и надеяться на самовыздоровление. Крупных птиц, величиной со скворца и больше, если они сами корм не берут, нужно первое время кормить насильно.

При сильных ушибах у птиц иногда происходит разрыв воздушного мешка, в результате чего воздух начинает накапливаться под кожей. Кожа тогда отслаивается и натягивается пузырями на груди, боках туловища, шее и спине. Чаще всего такие повреждения случаются в момент отлова у кукушек, щеглов, щуров, снегирей, синиц, клестов. При содержании в неволе разрывы воздушных мешков зарегистрированы у перепелов, чечеток, снегиря, щегла, чижа, зарянки, большой синицы и серого сорокопуга.



129. Разорванная кожа может быть зашита через край.

У птицы с таким повреждением надо немедленно сделать маленький надрез кожи острым скальпелем, перочинным ножом либо просто два-три раза проколоть ее булавкой или иголкой, чтобы выпустить скопившийся воздух. Эту операцию следует производить сразу же, как только обнаружено «надувание» птицы, иначе она может вскоре погибнуть от удушья. Иногда бывает необходимо надрезание кожи повторить, так как не все особи выздоравливают с первого раза. После разрыва воздушного мешка и надреза кожи птицы, как правило, на три-четыре дня теряют способность к полету, но потом ее почти всегда восстанавливают.

Уход за клювом и когтями. Иногда у птиц, живущих в неволе, чрезмерно отрастают когти и клюв. Они мешают птице захватывать корм, передвигаться и могут даже стать причиной ее гибели.

Как-то загнездились в вольере майны. Прошел срок насиживания, из яиц появились птенчики. И вдруг однажды утром мы обнаружили птенца, валявшегося на полу с небольшим количеством гнездовой подстилки. Чтобы выяснить причину, пришлось заглянуть в домик. Самка выскочила из гнезда, но на ее лапах болтались кусочки гнездовой подстилки. Гнездо оказалось разрушенным, а птенцы были выброшены за его края. Все стало ясно. У птицы очень сильно разрослись когти и, когда она садилась на птенцов, на них наматывалась подстилка. Если птица резко соскакивала, она своими длинными когтями выдергивала гнездовой материал. Видимо, вместе с ним самка случайно зацепила и выбросила птенчика. Птицу пришлось отловить и подрезать не в меру длинные, закрученные в спираль когти. Известно много случаев, когда длинный коготь застревал в щели клетки или гнездового домика и птица либо повреждала ногу, либо погибала, повиснув вниз головой.

Не менее важно следить за состоянием рогового чехла клюва. При чрезмерном его разрастании птица не может схватывать и удерживать корм. Иногда надклювье удлиняется и загибается вниз или происходит смещение краев надклювья и под-клювья и зерноядная птица лишается возможности очищать семена. Поэтому во всех случаях, когда птица попадает в руки, нужно обращать внимание на состояние клюва и когтей и, если есть необходимость, производить их подрезку. Для этих целей лучше иметь маникюрный набор: ножницы, щипцы, надфиль. Чтобы подрезать клюв и когти у крупных птиц, следует приобрести миниатюрные кусачки или бокорезы.

Провести подрезку клюва и когтей несложно. У мелких птиц, величиной от чижа до скворца, эта процедура под силу одному человеку. При работе с крупными птицами нужен помощник. Для подрезания когтей мелкую птицу берут в левую руку, ее голова должна находиться между указательным и средним пальцами. Лапки захватывают большим и безымянным пальцами и выдвигают вперед.

Прежде чем отрезать коготь, надо определить границу «живой» и «мертвой» части. Если коготь не пигментирован, его смотрят на просвет, находят конец кровеносного сосуда и, на два-три миллиметра отступив от него, отрезают отросшую часть когтя. Если сосуд не виден, приходится действовать «на глазок». Для этого лучше всего сравнить длину когтей у здоровой и больной птицы. У видов, бегающих по песку или плотному грунту, коготки, как правило, короткие; у древолазов и лесных птиц они длиннее. Жаворонки и коньки имеют очень длинный коготь на заднем пальце. Если при обрезании когтя произойдет ошибка и выступит кровь, нужно смочить кусочек ваты хлористым железом или йодом, подержать тампон на коготке одну-две минуты, и кровотечение прекратится.

При обработке клюва птицу также берут в левую руку, но голову зажимают большим и указательным пальцами. Здесь важно зафиксировать голову, чтобы при подрезании не соскочили щипцы. Действовать нужно очень осторожно, так как птица будет пытаться вытолкнуть языком режущий инструмент. Образовавшиеся после обрезки заусеницы сразу же подпиливают надфилем, чтобы птица не поранила язык. Для сохранения естественной формы клюва подрезку производят с боков.

«Намины» и подагра. У куликов, чаек, пастушковых, чирков, передвигающихся в природе по мягкой влажной почве, а также у некоторых видов сов и соколов при содержании в неволе на лапах могут появиться так называемые - «намины». При этом заболевании кожа на подошвах лап становится плотной и толстой, теряет эластичность, на ней образуются бугорки и кровоточащие трещины. В результате птица, которой больно опираться на ноги, много времени проводит, лежа на брюхе, а поскольку ей трудно подходить к кормушке или удерживать в лапах пищу, она постепенно тощает.

Чтобы избежать этого явления, необходимо создать в клетке подстилку из мягкого субстрата, совам и соколам сделать мягкие насесты. Ведь не случайно соколятники держали ловчих птиц на стуле, обитом бархатом! В природе сокол много времени проводит в полете, а если садится, то на кочку, скалу, обросшую лишайником и мхом, на ветку с достаточно мягкой корой. Живя в клетке, соколу и сове приходится сидеть на одной и той же сухой и твердой жердочке. Поэтому, чтобы уберечь птицу от наминов, ее любимый насест следует обернуть чем-нибудь мягким и сделать такой толщины, которая бы соответствовала размеру лап.

У водных и околводных птиц на дне клетки всегда должен быть слой мягкой подстилки из торфа, травы или увлажненного песка. Жаворонкам и перепелам для предупреждения наминов требуется толстый слой песка.

Намины лечат мазями. Неплохое действие оказывают синтомициновая и тетрациклиновая мази, рыбий жир и витамин А в масле. Очень хорошо делать пятиминутные ванночки в теплом водном растворе марганцовокислого калия, а затем тщательно втирать мазь.

Иногда на суставах лап образуются круглые, различной величины узелки желтого, темно-желтого или бурого цвета. Если такой узелок вскрыть, то из него выдавливается сыроподобная масса или вытекает бурая жидкость. Это признаки суставной подагры. Причиной подагры, как правило, служит нарушение функций почек, которое приводит к избытку мочекислых солей в крови и их отложению в суставах.

Заболевших птиц следует поселить в теплом сухом помещении, им надо усиленно давать

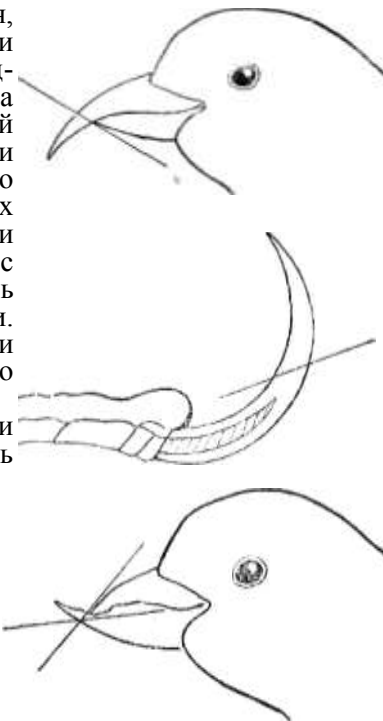

130. Так подрезают не в меру отросшие клюв и когти.

витамины А, а растительными видами увеличить количество зелени в рационе. Зимой можно класть в клетку Побеги хвойных и лиственных деревьев, проращивать злаки и подсолнух. Кроме того, можно использовать местнодействующие препараты, содержащие антибиотики, кортизоны, витамины. Самый доступный способ их применения — втирание после теплых ванн.

Первая помощь при отравлениях, обморожениях и ожогах. В нашем быту, в производственных процессах, в сельском и лесном хозяйствах используется большое количество различных токсических веществ. Отравления птиц этими веществами могут произойти как в природе, так и в неволе. В организм птицы они попадают с кормами, модой, при дезинфицировании помещений, при борьбе с эндопаразитами. Иногда вылетевшая из клетки птица может случайно наклеваться оставленных открытыми моющих средств. Причиной отравления могут быть и недоброкачественные корма.

Чаще всего живущие дома птицы гибнут вследствие обработки помещений инсектицидными препаратами, и в первую очередь карбофосом. Появятся в квартире тараканы и с ними придется бороться. Клетки с птицами выносят в другую комнату или на балком, помещение обрабатывают карбофосом, а через сутки, после генеральной уборки, птиц возвращают на старое место. Однако вечером на дне клетки обнаруживают мертвую зарянку или большого соловья. Произошло отравление. Но как? Клетки чистые, помещение вымыто, поилки со свежей водой, а кормушки с новым кормом. Примерно через полчаса причина трагедии становится ясной. Из клюва оставшейся в живых варакушки торчит таракан. Ведь тараканы после обработки ядом могут прожить до пяти суток и лишь потом погибнут. Одурманенные карбофосом насекомые забегают в клетки, и птицы их съедают.

Определив источник отравления, приступают к инактивации птицы. Нужно помнить: чем раньше начато лечение, тем выше его эффективность. Необходимо всегда иметь в аптечке препараты, применяя мые при отравлениях, такие, как активированный уголь, глюкоза, молочная кислота, атропин. Ими можно спасти жизнь многим особям В таблице 4 приведены вещества, наиболее часто служащие причиной отравления домашних птиц, и препараты, используемые для их обезвреживания.

При отравлениях каждая пострадавшая особь отлавливается и ей с помощью пипетки, резинового шланга или маленькой груши вводится тот или иной препарат — антидот. Чем меньше по размерам птица, тем труднее ее лечить. Крупным птицам, таким, как куропатки, чирок, соколиные, можно вводить противоядия внутримышечно или внутривенно, что намного эффективнее. Поэтому, если поблизости имеется ветеринарная лечебница, следует воспользоваться ее услугами.

Т а б л и ц а 4 Вещества — противоядия при отравлениях птиц

Вещество, вызвавшее отравление	Противоядие
Карбофос, хлорофос, метафос, метилнитрофос и другие фосфорорганические соединения	Атропин, глюкоза, метиленовый синий, сульфат натрия, хлорид кальция и другие
ДДТ, гексахлоран, гексахлорбензол и другие хлорорганические соединения	Хлорид кальция, глюконат кальция, глюкоза
Кальций мышьяковистый (арсенат кальция), натрий мышьяковистый (арсенат натрия) и другие мышьяк-содержащие соединения	Глюкоза, метионин, сульфат железа, унитиол, окись магния
Нитрат аммония (аммонийная селитра), нитрит и нитрат натрия	Метиленовый синий, перманганат калия, селенит натрия, молочная кислота
Фосфид цинка	Раствор Люголя, раствор сульфата меди, перманганат калия
Поваренная соль	Хлорид кальция, глюкоза, селенит натрия
Медный купорос и другие соли меди	Окись магния, унитиол, тиосульфат натрия, сера очищенная
Испорченные (прогорклые) жиры	Витамины А, D, Е в обычных дозах, селенит натрия, хлорид холи-на — добавка в корм до 0,2 процента

Нужно помнить, что не всегда бывает известна причина отравления. В сомнительных случаях, а они встречаются чаще всего, крупным и средним птицам можно промыть зоб, пищевод или желудок теплым чаем, ввести глюкозу. При незначительных отравлениях помогают народные средства: молоко, заваренный черный чай, касторовое масло. Касторовое масло дается для быстрого выведения не успевших всосаться ядовитых веществ из кишечника птицы.

Живущим в неволе птицам иногда может потребоваться помощь при переохлаждениях и обморожениях. Птицы, обитающие круглый год в умеренных широтах, хорошо приспособлены к перенесению низких температур. Их тело плотно укрыто густым пушистым оперением, поэтому при

полноценном кормлении и правильном содержании очень многие виды отечественной фауны могут благополучно зимовать в уличных вольерах. Даже в морозную зиму 1978/79 года, когда температура воздуха опускалась до 35—40 градусов Цельсия ниже нуля, в уличных вольерах Ленинградского зоопарка успешно перезимовали скворцы, несколько видов дроздов, серый сорокопут, голубая сорока, малая арчевая чечевица, горная овсянка, пустельга, дербник, горлицы.

Обморожения и переохлаждения происходят главным образом от недоучета тех факторов, с которыми в природе птицы не сталкиваются. Прежде всего в неволе дикие птицы обмораживают конечности. Особенно часто примерзают ноги к металлическим и цементным предметам. Поэтому при содержании в уличных вольерах зимой уток, чаек, куликов и других водных и околоводных птиц вокруг бассейна или купальни обязательно нужно насыпать сено или опилки, а в сильный мороз — при минус десяти градусах и ниже — воду для купания не наливать вовсе.

Не менее часто лед и снег намерзают на оперение в области груди, брюха и головы. Таких птиц нужно немедленно перенести в теплое помещение (но не жаркое), а через сутки, когда они обсохнут и приведут в порядок перо, их можно снова поместить в вольеру без риска для здоровья. Если же птиц дольше выдерживать в тепле, то они отвыкают от холода и высаживать на мороз их будет опасно.

Но как поступить с птицей, если несмотря на все принятые меры предосторожности, она все-таки обморозилась? Пострадавшую особь немедленно переводят в теплое помещение. Обмороженные участки тела смазывают йод-глицерином в соотношении один к трем, вазелином, мазью Вишневского, тетрациклиновой или цинковой мазью. При сильных обморожениях могут отмереть пальцы или вся стопа, но птица при этом обычно чувствует себя вполне удовлетворительно.

Мелкие воробьиные птицы, как правило, не обмораживаются, а замерзают и гибнут. Поэтому их здоровье и жизнь в сильный мороз целиком зависят от внимательного к ним отношения. Переохладиться мелкие птицы могут даже и летом при ветреной и прохладной погоде. Особенно часто переохлаждение наступает в результате купания или намочения оперения от неправильно поставленной поилки или попадания капель косого дождя. Если какая-то птица намочилась, хохлится и не выходит из этого состояния даже после того, как ее погоняли по клетке или подержали в теплых руках, значит, она сильно переохладилась и ее нужно немедленно пересадить в тепло. Переохлажденную птицу лучше всего поместить в маленькой клеточке под лампу, около печки или отопительной батареи и держать там до тех пор, пока она не высохнет, согрется и станет активной.

Иногда свободно живущие в комнате особи могут получить ожог. Известно довольно много случаев, когда вылетевшая из клетки птица попадала в пламя газовой горелки, садилась на раскаленную плиту, пыталась напиться кипящей воды или падала в тарелку с горячей пищей.

Так, один скворец — любимец семьи — свободно летал по комнате. Совершенно неожиданно, когда в тарелку наливали горячий суп, он выхватил лакомый кусочек мяса из бульона и обварил себе слизистую рта и язык. Питомец выздоровел, но его пришлось несколько дней кормить насильно через резиновый шланг.

Трагический случай произошел и с рябинником, которого подобрали в парке и выкормили дома. Научившись уже летать, он упрямо преследовал свою приемную мать, выпрашивал корм и угодил в кастрюлю с горячей водой, когда ее снимали с плиты. Птица сильно обварилась и спасти ее не удалось.

Если ожог обнаружен сразу, поврежденное место смазывают растительным маслом, вазелином или трех-пятипроцентным водным раствором марганцовокислого калия. При слабом ожоге (без образования пузырей) дальнейшего лечения не проводят, так как быстро наступает самоизлечение. При сильном повреждении тканей нужно немедленно обратиться в ветеринарную лечебницу.

Как уберечь птиц от простуд. Простудные заболевания чаще всего случаются у птиц, живущих в уличных вольерах, не оборудованных специальными укрытиями от ветра и косых дождей. Нередко простужаются птицы в клетках, стоящих у открытых форточек, или подсадные птицы, которых содержат в теплых помещениях и затем вывозят на ловлю в сильные морозы, дождь или ветер.

Поставить диагноз простудного заболевания сложно. Как правило, простудившаяся птица становится вялой, плохо ест, нахохливается, иногда кашляет и чихает. Появляются выделения из ноздрей, дыхание затрудняется и учащается. В верхних дыхательных путях прослушиваются хрипы и свисты. Однако следует помнить, что насморк и кашель могут быть признаками различных заразных болезней, поэтому птицу надо обязательно изолировать и показать ветеринарному врачу.

Предварительный диагноз ставится на основании анализа условий содержания. Так, если признаки болезни появились после перенесения птиц из теплого помещения в уличную вольеру весной, то можно предполагать наличие именно простуды. Дополнительным симптомом простудного заболевания служит быстрота возникновения болезни после охлаждения. Кашель, чихание и насморк появляются в тот же или на следующий день после намочения или сквозняка, в то время как при вирусных болезнях птица заболевает постепенно.

Заболевшую птицу переводят в теплое помещение и приступают к лечению. При легкой простуде достаточно прогреть ее с помощью лампы в отражателе. Прогревание нужно проводить осторожно, расположив лампу так, чтобы птица могла в любое время найти в клетке прохладный уголок, когда ей станет жарко. В тяжелых случаях для лечения применяют стрептоцид, сульфадимезин или норсульфазол: десятая-пятнадцатая часть таблетки на птицу величиной с дрозда в день. Эту дозу нужно скормить за два раза. Переболевшую птицу помещать в уличную вольеру в холодное время года не следует. Иногда при содержании в сильные морозы, особенно при коротком световом дне, простудное заболевание возникает из-за недостатка высоко калорийного корма. Птицы не успевают восполнять затраты энергии на поддержание теплового баланса в период продолжительной ночи.

Поэтому в осеннее и зимнее время необходимо увеличивать в рационе количество кормов, богатых жирами и углеводами.

Лечение заболеваний глаз. Глаза птиц хорошо защищены от механических повреждений и попадания в них различных инородных частиц. Если понаблюдать за купающимися в дорожной пыли воробьями, часто можно заметить, как один воробей, ловко подцепив крыльями пыль, выбрасывает ее на голову соседу, сплошь запорошив ему глаза. Видно, как прилипшая на глазах серая пыль темнеет от обильно выделившихся слез, ползет на нижнее веко, а через несколько секунд глаз очистился полностью и воробей, как ни в чем ни бывало, продолжает свое занятие.

И все-таки иногда попавшая под веко соринка, врезавшись в слизистую глаза, вызывает ее воспаление. Воспаление конъюнктивы (конъюнктивит) может произойти и от ожогов, химических раздражений и других причин. В любом случае у птицы обнаружатся слезотечение, светобоязнь, припухание и покраснение конъюнктивы, выделение гноя из внутреннего угла глаза; могут появиться эрозии и язвочки на краях век.

Для лечения в первую очередь устраняют причину, вызвавшую болезнь. Затем промывают глаза трехпроцентным раствором борной кислоты или очень слабым раствором марганцевокислого калия. После этого в глаза капают тоже слабый раствор риванола. Можно использовать раствор пенициллина или 10—30-процентный раствор альбуцида, закапывая его по два-три раза в день. При помутнении роговицы глаза применяют одно-двухпроцентную жидкую ртутную мазь, 10—20-процентную мазь альбуцида или вдвуют в глаза порошок йодоформа. При стойком помутнении роговицы употребляют порошок каломеля, дионин в каплях или в виде мази, а также двухпроцентную желтую ртутную мазь. Следует помнить, что помутнение роговицы глаза может возникнуть и при авитаминозе, и тогда требуется иное лечение.

В зимнее время, когда уменьшается разнообразие в питании и резко снижается содержание витаминов в пище, прибегают к облучению птиц кварцевыми и эритемными лампами. Если после кварцевания птицы прячутся в темные уголки, щурятся, сидят нахохлившись, значит, допущена передозировка и глаза получили ожог. Переоблученных птиц отлавливают, капают в глаза двухпроцентный раствор атропина и до выздоровления переносят в сумеречное помещение. Проводя облучение ультрафиолетовым светом, нужно соблюдать осторожность. При сильном переоблучении птица может полностью ослепнуть.

Помощь при затруднительной откладке яиц. При размножении птиц в неволе нередко наблюдается задержка яйца в яйцеводе самки, вследствие чего она погибает прямо на гнезде или на полу клетки. Причины этого явления специально не изучались, однако известно, что задержка яйца может произойти из-за недостатка минеральных веществ или витамина D, ослабления общего тонуса мускулатуры приограниченности движений, от нарушения перистальтики яйцевода. Бывают также аномалии в строении и форме яиц, скорлупа которых приобретает шероховатую или бугристую поверхность.

Птица, которая не может отложить яйцо, обычно сидит на дне клетки с полузакрытыми глазами и взъерошенными перьями. Она не реагирует на внешние раздражители и позволяет взять ее руками. Яйцо обычно легко прощупывается пальцем, и его иногда можно увидеть, если открыть клоаку.

Для оказания помощи самке бывает достаточно сделать легкий массаж брюшка. Если это не способствует откладке яйца, пипеткой в клоаку вводят растительное масло, рыбий жир или витамин А на масле. Можно ввести раствор масла и посредством резиновой трубочки (велосипедный ниппельный шланг), надетой на шприц вместо иглы. После введения препарата птицу сажают в тепло, а клетку прикрывают тряпкой, чтобы самку не беспокоили. Если в течение часа яйцо не выйдет, прибегают к насильственному извлечению яйца. Когда яйцо оказывается без известковой скорлупы, что обычно случается при минеральной недостаточности, его захватывают кончиком пинцета и вытаскивают. При удалении яйца приходится быть предельно осмотрительным, чтобы не повредить стенку яйцевода, которая может присохнуть к оболочке яйца. Если застрявшее яйцо покрыто скорлупой, ее осторожно раскалывают кончиком пинцета и вытаскивают по частям. Такая операция не всегда заканчивается благополучно, но риск оправдан, так как в противном случае гибель птицы неизбежна.

Ветеринарная аптечка. У того, кто связал свою судьбу с птицами, обязательно возникнет потребность в комплектовании домашней ветеринарной аптечки. Так что не нужно ждать, пока заболит птица. Необходимо заранее сформировать набор инструментов и быть готовым к оказанию первой помощи заболевшему пациенту.

Лучше всего аптечку разместить в небольшом ящичке. Чтобы было удобно ею пользоваться и все было на виду, в ящичке следует устроить несколько отделений. В одном будут храниться перевязочные материалы, в другом — инструменты, в третьем — лекарства и т. д. При подборе лекарств для комплектования аптечки необходимо ориентироваться на болезни, которые возникают чаще всего. Как правило, у диких птиц, содержащихся в неволе, на первом месте находятся желудочно-кишечные заболевания, затем болезни, связанные с травматизмом, далее идут авитаминозы, заражения экто- и эндопаразитами и т. д. Трудно предугадать, что потребуется в первую очередь, однако можно рекомендовать следующий комплект аптечки:

1. *Инструменты:* два пинцета с плоскими кончиками, ножницы средней величины и маленькие, скальпель глазной, две пипетки, хирургические иглы, мерная посуда (пробирки, стаканчики), шприц, резиновые шланги разных диаметров для введения лекарств внутрь, бокорезы и надфиль для подрезания когтей и клюва.

2. *Перевязочный материал:* вата, бинты узкие, лейкопластырь, шелк хирургический, нитки

швейные, клей БФ-6 или фурупласт, набор вспомогательных материалов для наложения шин при переломах конечностей.

3. *Лекарства*: настойка йода, иод-глицерин (1:3), марганцовокислый калий, хлорное железо, стрептоцид, синтомицин, биомицин, йодинол, глазная мазь, борная кислота, вазелин, деготь березовый, касторовое масло, глюкоза, уголь березовый в порошке, растительное масло.

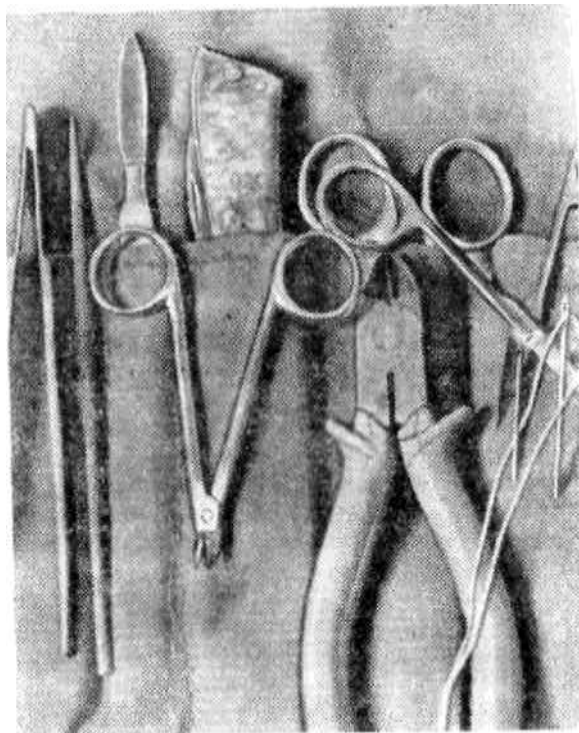

131. Инструменты для оказания птицам первой помощи.
(Фото О. Смирнова).

4. *Витаминные препараты* — их надо хранить в отдельном отсеке. Особенно важно иметь под рукой V_1 в ампулах, так как этот препарат снимает приступы полиневритов, которые могут наступить внезапно.

Пользуясь аптечкой, нужно постоянно следить, чтобы лекарства были свежими, и по мере истечения срока годности заменять их новыми. Наличие под рукой лекарств и необходимых инструментов, которые можно применить моментально, во многом определяет успех лечения и сохранит жизнь многим питомцам.

Как и чем проводить дезинфекцию и дезинсекцию. Один раз в год независимо от количества особей, размещенных в клетках, нужно освобождать их от птиц и устраивать генеральную уборку с применением дезинфицирующих средств. Лучшее время для проведения таких работ конец августа — сентябрь. Это мероприятие позволит уничтожить предполагаемых паразитов и очаги инфекций, которые могли появиться в клетках в благоприятный для распространения весенне-летний сезон.

Для дезинфекции применяют пятипроцентный горячий раствор кальцинированной соды, трехпроцентную горячую эмульсию дезинфекционного креолина, двухпроцентную горячую эмульсию ксилонафта, пятипроцентную эмульсию нафтализола, однопроцентный раствор формальдегида, двухпроцентный раствор едкого натра и другие средства. К сожалению, креолин, ксилонафт и нафтализол обладают стойким запахом, и поэтому их обычно используют для дезинфицирования уличных вольер. В комнатных условиях лучше всего зарекомендовал себя одно-трехпроцентный раствор хлорамина. Он не имеет резкого запаха и эффективно действует на микрофлору.

Поилки, кормушки, гнездовые домики для ускорения работы помещают в полупроцентный раствор хлорамина на 30—40 минут, а затем споласкивают в чистой воде. Клетки желательно опрыскивать из пульверизатора. Если его нет, надо с помощью капроновой кисти тщательно смочить все части клетки и жердочки и через два-три часа вымыть. Уличные вольеры с земляным полом можно продезинфицировать следующим образом: на пол насыпают хлорную или негашеную известь в количестве 0,8—1,0 килограмма на квадратный метр, затем увлажняют водой и через сутки снимают верхний слой на 3—5 сантиметров, снова дезинфицируют одним из указанных растворов и после этого насыпают землю или укладывают дерн. Такой способ дезинфекции очень эффективен при вспышке чумы, сальмонеллеза, туберкулеза, при гельминтозах.

Для борьбы с паразитическими насекомыми проводят дезинсекции с применением полупроцентного раствора карбофоса или двухпроцентного хлорофоса. Надо помнить, что большинство дезинсекционных средств не действует на яйца насекомых. Самый эффективный метод их уничтожения — ошпаривание клеток горячей водой или прожигание с помощью паяльной лампы.

Чтобы уничтожить паразитов на теле птицы, используют полупроцентные растворы карбофоса и трихлорметафоса. Этими растворами опрыскивают птиц из расчета 20 миллилитров на особь массой в килограмм.

Для перепелов, жаворонков и других птиц, которые купаются в пылевых ваннах, можно рекомендовать безвредные народные средства: дорожную пыль, золу, молотый кварцевый песок. Мельчайшие пылинки, размером от 3—5 до 10 микрон, закупоривают дыхальца паразитов, и они погибают. Конечно, пылевые ванны в городской квартире устраивать никто не захочет, а если птицы содержатся на улице или на балконе, этот способ борьбы с эктопаразитами птиц вполне приемлем.

При проведении любой профилактической или экстренной генеральной уборки в городских условиях можно использовать одно-двухпроцентный раствор хлорамина, 0,2-процентный раствор хлорной извести, двухпроцентный раствор лизола как наиболее доступные и не обладающие резким и стойким запахом вещества.

О НЕОБХОДИМОСТИ ПОСТОЯННЫХ НАБЛЮДЕНИЙ ЗА ПТИЦАМИ

Наблюдения за содержащимися в неволе птицами помимо удовольствия, которое они доставляют, преследуют и другие цели. Регулярные наблюдения позволяют заметить признаки болезни в ее начальной стадии и своевременно принять меры к лечению, обнаружить неисправность клеток и появление врагов птиц, выявить сезонные изменения в их поведении, установить пригодность корма. Все это дает возможность сохранить жизнь птиц.

Поведение птицы — зеркало ее физиологического состояния. Так, еще вчера овсянка-ремез доминировала над другими особями в вольере. Она активно пела, отгоняла всех от кормушки, когда хотела есть, первой занимала место у свежей воды в купальне. Сегодня она тихо сидит на жердочке и безразлично относится к своим соседям, которых еще накануне так и пыталась клонуть. Такое поведение должно сразу же насторожить. Птицу надо немедленно отсадить от других, выявить причину недуга и оказать ей первую лечебную помощь. Делать это надо незамедлительно. Через час может быть уже поздно.

Чаще при таких внезапных ухудшениях здоровья причина, их вызвавшая, бывает не очень серьезной. Наматается волос на ногу, присохнет капля помета к клоаке, появится небольшая ранка на теле. Эти причины можно сразу же устранить, и уже через час-другой птица будет выглядеть совершенно здоровой. Но они могут привести к затяжной и тяжелой болезни и даже к гибели, если на них вовремя не обратить внимание.

Не менее важно своевременно уловить сезонные изменения в поведении, связанные с переходом из одного физиологического состояния в другое, и предупредить их нежелательные последствия. Такие переходы всегда осуществляются очень резко, и надо успеть должным образом на них отреагировать. Например, в определенное время у самки может появиться стремление строить гнездо, и она примется активно выщипывать перья из своих соседей. У дальних мигрантов может начаться ночное миграционное беспокойство, и за одну ночь они могут разбиться насмерть. Но, пожалуй, самые большие хлопоты доставляют самцы с приходом половой активности. Они могут убить не только своих соперников, но и других птиц, живущих вместе с ними. Вот вычищена клетка и любимым дроздам поставлены свежий корм и вода. Но что такое? Один из двух черных дроздов сразу же спрыгнул к кормушкам, а второй сидит на дне клетки в каком-то оцепенении, внимательно следит за первым и не притрагивается к еде. Может быть, он заболел? Еще две-три минуты наблюдений, и все становится ясным: птицы пришли в состояние половой активности, и первый дрозд начал доминировать над вторым. Если одного из них не отсадить, то слабый погибнет от непрерывного стресса и от побоев.

Постоянное внимание следует уделять и состоянию клеток, а также признакам появления врагов и паразитов. Из отечественных птиц в первую очередь портят клетки клесты и дятлы. Они очень любят ломать деревянные части своего жилища и таким образом разбирают клетку. Помимо сохранности самой клетки крайне важно следить за тем, чтобы при такой деятельности птиц не образовывались излишне широкие зазоры между прутьями, в которые птицы могут просунуть голову и погибнуть повиснув. Лучший способ предотвратить подобные нежелательные последствия — предоставить им возможность заняться ломкой более податливых и привлекательных предметов: еловых или других шишек, веток деревьев с мягкой древесиной, куска ствола трухлявого дерева.

Многие птицы научаются открывать дверцы своих клеток и вылетать из них. Чаще других это делают врановые, клесты, шур, снегири, дубоносы. Чтобы избежать этого, надо вовремя заметить тот интерес, который начинает проявлять птица к запору, и изменить способ запираания двери, укрепив, например, ее пружинкой или бельевым зажимом.

Очень опасно появление в помещении, где содержатся птицы, крыс, кошек и прочих хищников. Если вовремя не обнаружить новую крысиную нору или какой-либо другой лаз, за одну ночь можно потерять большую часть питомцев. Как правило, такое покушение готовится не один день, и в первое посещение хищник лишь примеряется к нему. Поэтому утром чрезвычайно важно отметить для себя, как прошла ночевка. Включив свет в помещении, где живут птицы, всегда надо обратить внимание на места их ночлега. Обычно каждая особь в клетке имеет свой любимый уголок для отдыха, и если птицы сидят на своих местах, значит, ночь прошла спокойно. Но если птицы находятся на полу или прицепились в необычной позе к решетке, следовательно, кто-то беспокоил их ночью. При внимательном осмотре можно заметить нору крысы или след кошки.

При содержании птиц на улице не менее важно наблюдать за состоянием погодных условий. Так, в жаркую погоду мягкий корм может быстро испортиться и птицы отравятся им. Во время

осенних заморозков часто замерзает вода, и птицы могут погибнуть от жажды. Скованный морозом мягкий корм может стать недоступным для насекомоядных птиц. Снежная поземка иногда закрывает кормушки.

Все эти и десятки других непредвиденных «мелочей» могут быть предупреждены только путем регулярных наблюдений за птицами. А мастерство в содержании птиц в неволе по существу и заключается в умении предусмотреть любые непредвиденные «мелочи» и вовремя избежать их неприятных последствий.

ПУТЬ К МАСТЕРСТВУ

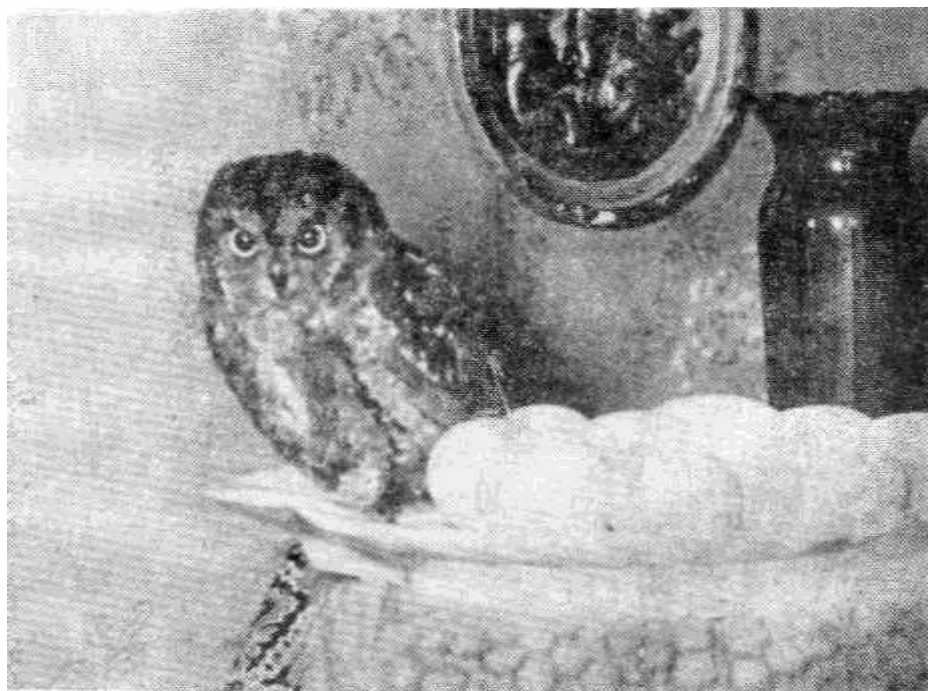

ОТ СИНИЧКИ ДО СОЛОВЬЯ

Ловля синиц. Почти каждый птицелов начинал свой путь с пойманной синички. Действительно, осенью или зимой большую синицу поймать нетрудно. Для этого не требуется хитрых приспособлений, за пей не надо ехать далеко в лес, она может попасться на простую и доступную приманку. И, пожалуй, главное — большие синицы становятся самыми заметными птицами в это время. Когда людей охватывает грусть о прошедшем лете и улетевших птицах, синицы сами приходят к ним. Они появляются около дома, тут, под боком, во дворе, в саду, парке, на улицах городов. Даже в заводском поселке, среди дыма, грохота, железа и гари, осенью и зимой обитают эти птицы, был бы лишь корм, которым можно поживиться. Да и находят пищу они почти всегда первыми. Только выплеснули ведро грязной воды или высыпали мусор — синицы уже старательно осматривают его в поисках съестного. Способность быстро, тщательно и умело обследовать все новое помогает им обнаружить и за короткий срок освоить прикормки, которые устраивают для птиц осенью и зимой люди. На таких прикормках легче всего и ловить синиц.

Поймать большую синицу можно любой ловушкой: западной, бойком, лучком, вершей, а если их нет, то и просто клеточкой; дверца которой захлопывается, когда дергают за нитку. С такой, с позволения сказать, ловушки начинают ловлю птиц многие мальчишки.

Когда поймана первая синица и приучена к жизни в неволе, ее можно использовать в качестве манной. Ловля «на ходу» с манной — один из увлекательнейших видов ловли в октябре-ноябре. Именно в период предзимья у больших синиц идет перераспределение по территории, и они занимают участки обитания, где смогут найти пищу зимой. Синицы становятся драчливыми и легко ловятся «на драку». Поэтому ловля в такую пору года может быть очень результативной. В некоторые из осенних дней нам удавалось кольцевать до пятидесяти-семидесяти синиц.

В качестве подсадной для осенней ловли лучше выбрать самку мелких размеров, которая хорошо кричит и подзывает птиц к себе, но не принимает поз угрозы и при подлете вольных синиц к бойкам не отпугивает их своим видом. При работе ее следует поместить в клеточку-барашек, на которую по сторонам можно навесить два, три или четыре бойка. Такое сооружение легко носить на веревке, а бойки сразу же по приезде на место лова надо насторожить.

Идешь по лесу или парку и, как только услышишь крики синиц, ставишь свой ловчий агрегат на пенек или вешаешь на сучок, а иногда и просто опускаешь на землю. Подсадная птица тут же начинает «работать». Вот подлетела первая синица. Полуоткрыв крылья и приспустив их вниз, расправив слегка подогнутый хвост, она демонстрирует свои права и силу и бросается на незваного гостя. Хлоп — синица в бойке. Тут же подлетает вторая, за ней третья... Если ловушка из четырех бойков, то иногда за полминуты удается поймать до четырех птиц. Быстро, без резких движений подходишь к ловчему агрегату и вынимаешь попавшихся синиц, рассаживая их в разные клеточки, иначе они будут драться между собой и так кричать, что ловля в этом месте будет испорчена. Настороживаешь ловушки заново. Когда вокруг есть еще синицы и ловля продолжается, то пойманных птиц пока кольцевать а выпускать не следует. Оказавшись на воле, они могут начать беспокоиться — «давать тревогу», и вся ловля будет испорчена. Если же синиц больше нет и надо пойти на другое место их кольцевать и выпускаешь.

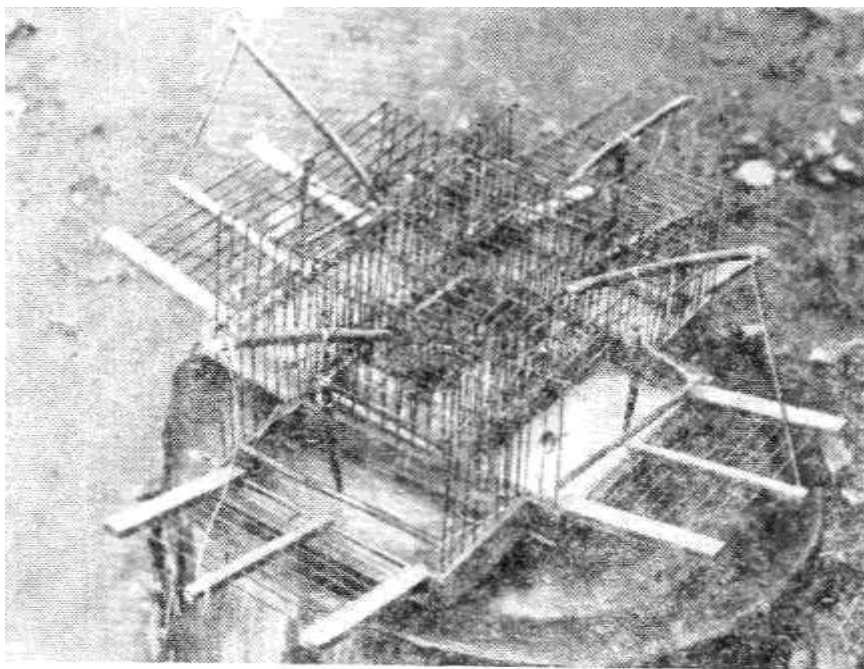

132. «Барашек» с четырьмя бойками эффективен для осенней и зимней ловли синиц «на ходу».
(Фото О. Смирнова).

Таким же способом можно ловить и других синиц — лазоревок, москочков. Пухляки и гренадерки обычно боятся подсадной особи и, подлетев на ее крики, вертятся вокруг бойков, но в них не влетают. Их проще ловить на прикормках без подсадных.

В зимнее время, да и весной, ловля синиц бойком проходит менее успешно. Прежде всего с наступлением морозов ее нельзя рекомендовать из-за опасности того, что попавшаяся синица, пытаясь выбраться из ловушки, может приморозить глаза к прутьям. Кроме того, сами синицы становятся менее агрессивными и не так активно атакуют подсадную особь. С приходом же весны появляются и другие интересные виды птиц, которых с нетерпением ждешь всю зиму и которые привлекают к себе внимание птицелова. До синиц ли тут!

За чижами. Ловля синиц хотя и увлекательна, но все же «птицелов», который ничего кроме синиц не ловил, особого уважения не заслуживает. Другое дело — ловля чижей. Тут уже требуется мастерство. Это и выбор места, мимо которого будет больше всего лететь птиц, и устройство тока, в который чижи будут охотно «скидываться», и раздумья, на что ловить при первом морозце или ранней оттепели, и, конечно же, главное — умелый выбор подсадных. Все зависит от них. Поэтому к поездке готовишься заранее. От предыдущей ловли оставил чижигов, рассадив их по одному в клеточки, несколько дней изучаешь, кто из них как работает: хорошо ли кричит, «сажает» с песней или без нее, не «чекрыжит» ли, не бьется ли в клетке. За несколько дней до ловли надеваешь одной чижовке хомутик, чтобы она привыкла к нему и спокойно вела себя на шпоре, а еще трех-четырех приучаешь жить привязанными за концы крыльев на нитках.

Сборы в дорогу — это тоже целое дело. Подготавливаешь клеточки с подсадными чижами. Рассаживаешь по клеткам птиц-подвзвез и чижовку в хомутике; складываешь в рюкзак пролетку или переноску под новых чижей, корм в ток, корм своим птицам, противень под воду, лопатку, топорик, тайник, веревки, нитки, блокнот, карандаш, все, что надо для кольцевания, бинокль... А в руках — сошки и сумка с подсадными, чтобы их на плечах не растрясти. Да еще на всякий случай (вдруг полетят) манные снегири, клест, щур. И ничего забыть нельзя. Поилки для подсадных оставлены дома — значит, ловля испорчена. И птиц без воды держать жалко, да и работать они от жажды быстро перестают. Ножа нет — колышки не вырезать. Без веревок сошки не привязать. Поэтому сами сборы превращаются в увлекательную многодневную процедуру.

Если едешь ловить на новое место, где нет готового тока, первый день ловля все равно не получится. Как бы рано ни приехал, пока место выбираешь, тайник устанавливаешь, подсадных птиц устраиваешь, полдня пройдет. А после полудня ловить и смысла нет: птицы почти не летят. Да обычно день-другой и присмотреться надо, чтобы понять, где тайник лучше ставить, как сам ток оборудовать. Ведь чижи-то неодинаковы.

Хорошо разместить и оборудовать ток под чижей — это, пожалуй, больше искусство, чем ремесло. Конечно, пять-десять птиц можно поймать на любом току. Но поставить тайник так, чтобы чижи стая за стай «кидались» в ток, сидели там долго и кормились, не поднимая головы, под силу лишь опытному и наблюдательному птицелову. А главное — их отношение к одному и тому же току меняется день ото дня. В чем причина? Ее не всегда удается установить сразу. То семена примерзли, то лужа рядом оттаяла, то соседняя ольха на ветру семян насыпала, то крапива обледенела. И таких причин бесконечное множество.

Чижей лучше всего ловить на осеннем и весеннем пролете. В это время они теряют связь с хвойным лесом, где гнездятся, и появляются везде. Кроме того, пролетные чижи охотнее слетают в ток, собираются в нем целыми стаями, быстро берутся за корм в клетках.

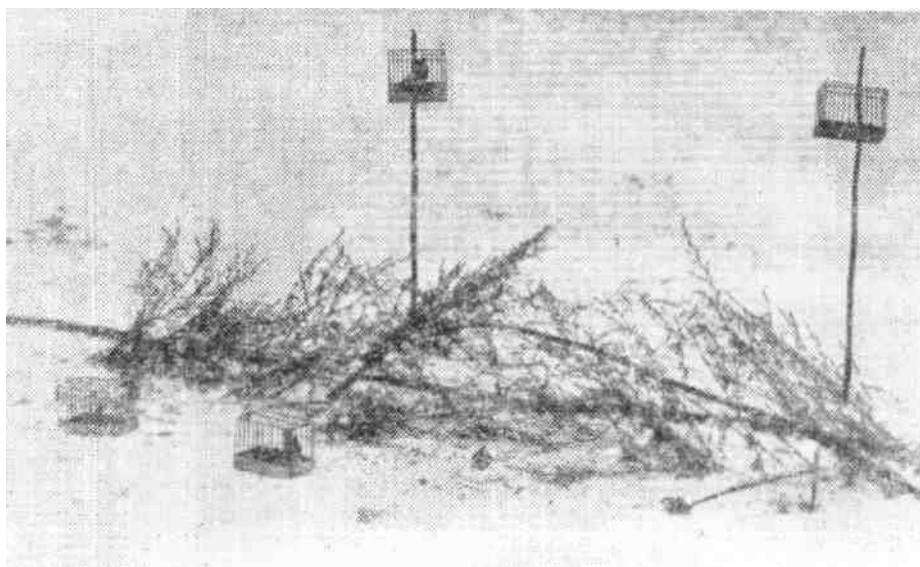

133. Осенняя ловля чижей на току чрезвычайно увлекательна. (Фото Г. Носкова).

Зимняя ловля несколько сложнее, да к тому же установить тайник на снегу, выстоять на морозе у него три-четыре часа без привычки бывает трудно. Летом интересно ловить токующих самцов («ярчиков») на подсадную самку. Уж очень красиво они подлетают с песней, токут перед ней. Но всех пойманных птиц надо сразу же после кольцевания выпускать, у некоторых из них самки сидят на кладках и можно разбить пару. Так что, повторяем, лучше всего ловить чижей осенью и весной. И тогда их шумливые стаи, суевающиеся в кронах при первых осенних заморозках и вдруг устремляющиеся в ток, и удачный рывок тайника останутся в памяти на долгие годы, а может быть, на всю жизнь.

Соловей. Соловей — птица опытных любителей. Попытаться держать ее в неволе следует уже после того, как в совершенстве овладеешь навыками содержания и, главное, навыками приучения к корму таких птиц, как чиж, щегол, снегирь, чечетка, большая синица. Когда ловить соловья? Конечно же, весной! Весна и соловей неразделимы. И если хотите поймать настоящего соловья, ловить его нужно в первые дни после прилета.

Почему же все-таки весной и сразу после прилета? Потому, что соловей ценится песней. А в это время можно «выслушать» и выбрать ту особь, которая действительно хорошо поет. Уже в июне соловьи перестают петь, а стало быть, осенью не отобрать соловья по песне.



134. Соловей.

(Фото В. Храброго).

У соловьев самцы и самки не различаются по цвету оперения, и отловленная птица может оказаться самкой, которая не запоет к весне. Соловьи — скрытные птицы. Найти их в густых кустах можно только тогда, когда они поют и песней обнаруживают свое присутствие. Наконец, ловить сразу после прилета надо потому, что уже через неделю — дней через десять птицы начинают строить гнезда и поймать самца — значит разбить сложившуюся пару и разорить гнездо.

Для того чтобы поймать соловья, надо еще предыдущим летом найти места, где поют соловьи и в каких «устах» они держатся. Здесь и ждите соловьев весной. Сроки их прилета очень постоянны. После того как соловей «выслушан» и выбран по песне, можно приступать к его отлову. Проще всего соловья поймать паутинной сетью. Сеть ставится между двумя наиболее часто посещаемыми соловьем кустами, и за один-два часа он сам запутается в ней. Можно ловить соловья и лучком. Для этого под тем кустом, который служит излюбленным местом его пения, ставят лучок, а в качестве приманки вешают гирлянду из мучных червей. За час-другой соловей обычно попадает в лучок.

Можно ловить соловья и с подсадной самкой или на драку с самцом. В этом случае можно использовать клетку-хлопушку или лучок-самолов. С такой ловушкой подходят возможно ближе к поюшему на дереве соловью и подставляют под него птицу в клетке. Можно привлечь к ней внимание, издавая призывный крик самки с помощью специальной свистульки. Услышав этот крик-призыв своей подруги, соловей камнем валится на землю, распускает рыжий хвост и, захлебываясь песней, бросается на клетку. Такой способ ловли соловьев, пожалуй, самый увлекательный.

Но поймать соловья — меньшая часть дела. Главное — приучить его к корму и не дать разбиться. Пойманную птицу следует сразу же посадить в кутейку или пролетку, которую плотно обтягивают тряпкой. Если птица и в этом случае продолжает упорно пытаться вылезти из клетки, ей надо связать крылья. К корму соловьев, как и других насекомоядных птиц, приучают, сначала давая мучных червей и постепенно заменяя их муравьиными коконами и смесью из рубленого куриного яйца и тертой моркови. Если птица взялась за корм и перестала биться в клетке, она быстро запекает. Петь в неволе соловей начинает уже на второй-третий день. Его первая песня всегда оказывается

чем-то неожиданным и чуждым в стенах комнаты, хотя вы ее ждете с момента отлова. Чтобы птицу не беспокоить во время пения, клетку первоначально лучше накрыть белой тряпкой и поставить в такое место, где соловья меньше тревожат, иначе он будет обрывать пение после одного-двух колен. Полную песню в том виде, в котором вы ее слушали в природе перед ловлей, соловей начинает исполнять примерно через неделю жизни дома.

Сезон пения соловьев непродолжителен. Как в природе, так и в неволе они поют около двух месяцев. Птицы из северных частей ареала поют меньший срок, соловьи из более южных областей поют дольше. Поют соловьи в мае-июне, то есть в то время, когда в природе и так песен много. С точки зрения любителя это основной недостаток соловьев. Заставить бы их петь зимой, как чижа или шегла! Это можно сделать, зная закономерности регуляции сезонных явлений жизни птиц. При наших лабораторных экспериментах соловьи, да и многие другие насекомоядные птицы, запевали значительно раньше положенного им в природе времени.

Сроки наступления сезона половой активности, а стало быть, связанного с ним сезона пения регулируются длиной светового дня. Отпущенная природой продолжительность пения (2—3 месяца) не может быть увеличена, поскольку она является наследственным признаком и закреплена в генотипе птицы так же, как сама способность петь. Но период пения может быть перенесен по срокам на более раннее время — на зиму — путем определенных манипуляций с продолжительностью дня.

Реагирует организм соловья на соотношение светлой и темной частей суток не весь год, а лишь в определенные сезоны: в пору осенней линьки и весной, когда в природе соловьи летят с зимовок на родину. В это время птицы как бы подстраиваются к внешним условиям окружающего их мира, и остальную часть лета они живут по той программе, которая закладывается в их организм в названные фоточувствительные периоды. Вот эти-то светочувствительные периоды жизни соловья можно использовать, чтобы заставить его жить по неправильной программе — программе, опережающей тот режим, который необходим при обитании в природе. На воле такая птица, конечно, погибла бы, но жизнь в клетке у нее будет протекать великолепно, и она запоет раньше срока на три-четыре месяца, то есть в январе—марте. Для этого необходимо применить следующий прием: летом, в июле-августе, когда птица начинает линять, ей надо постепенно сокращать длинный летний день и за месяц довести его продолжительность до 13—14 часов, накрывая «на ночь» птицу тряпкой. На таком режиме птица быстро перелиняет, накопит много жира, и ее организм «будет считать», что она уже улетела на зимовку. После окончания линьки соловью следует уже укоротить день до 11—10 часов и в этих условиях держать до начала января. В январе соловью надо постепенно удлинить день минут на 15—20 за сутки и довести его до 15—17 часов, и соловей обязательно запоет. Тогда всю вторую половину зимы вы сможете наслаждаться его пением под свист февральских вьюг. Месяца через два он кончит петь и залиняет. В этом случае необходимо опять сократить ему день до 13—14 часов, так как при длинном дне соловьи плохо линяют и часто гибнут.

Примерно так же, как соловья, можно ловить, содержать и заставлять петь в зимнее время некоторых других насекомоядных птиц: зарянку, варакушку, синехвостку, каменок, чеканов, горихвосток, коньков, крапивника, завирушек. Славки, камышевки, пеночки, мухоловки живут в неволе хуже. В декабре—марте они линяют на местах зимовок и очень плохо переносят смену оперения в неволе. Создать же необходимые световые условия бывает крайне трудно вследствие незнания районов зимовок особей из той или иной местности. Среди перечисленных птиц менее требовательны к световому режиму и корму черноголовая славка, пеночка-теньковка и мухоловка-пеструшка. Поэтому они чаще других благополучно переносят зимовку в неволе. Однако прежде чем ловить для содержания в неволе любую насекомоядную птицу, надо трезво оценить свои возможности и те заботы, которых она потребует. И только тогда решать, а стоит ли идти на все это.

НЕТРАДИЦИОННЫЕ ОБИТАТЕЛИ КЛЕТОК

Щур. Ни один птицелов, считающий себя настоящим натуралистом, знатоком ловли и содержания птиц, не останется равнодушным от встречи со щуром. Это, по-видимому, неудивительно, так как щур — птица не только красивая, но и немного загадочная. Многочислен щур на севере, а для большинства районов нашей страны это редкость, а редкость всегда желанна.

Щуры обитают на границе тайги и тундры. Питаются они почками, ягодами, цветами, семенами, молодыми побегами очень многих видов деревьев, кустарников и травянистых растений. Летом часто поедают насекомых и кормят ими своих птенцов. На зиму щуры продвигаются к югу, но обычно недалеко. Однако в зависимости от урожая рябины они меняют районы своих зимовок. При большом урожае ягод в северной тайге щуры могут остаться почти на местах размножения или лишь незначительно продвинуться к югу. Нет рябины на севере — щуры летят дальше, в подзоны смешанного леса или южной тайги. Отсюда первая загадка для птицеловов из центральных районов России: почему в одну осень они появляются во множестве, а в другую их нет? Вот и сложилось мнение, будто щуры мигрируют не всякий год. На самом-то деле щуры летят каждую осень, но в один сезон дальше и их тогда видят в центральных районах, а в другой сезон ближе и не долетают до средней полосы нашей страны.

Вторая загадка — питание щура. Как и большинство видов вьюрковых птиц, щуры могут использовать очень разнообразный набор кормов и в зависимости от наличия в природе той или иной пищи кормятся именно ею. Поздней осенью и зимой, когда щуры добиваются до мест зимовок, набор вариантов пищи всегда ограничен. В год урожая рябины птицы кормятся исключительно ею и не обращают внимания ни на что другое. В год ее неурожая они могут поедать почки ивы или

кормиться исключительно почками ели. В октябре в Якутии мы видели щуров, которые питались семенами ольхи. Интересно, что при неурожае рябины, когда щур целиком переключается на почки ивы или ели, он как бы разучивается есть ягоды рябины и, будучи пойманным, никак на них не реагирует. Такая смена вкусов в разные годы, естественно, производит большое впечатление на птицелова: в один год щуры «валяются» в ток на рябину, а в другой не обращают на нее внимания. Значит, при ловле щуров прежде всего надо понять, что они едят в данный сезон в природе, и начинать отлов именно на этот корм. Иначе все старания будут напрасными.

Поражают щуры и разнообразием своей окраски. Особенно ценятся малиновые щуры. Они действительно имеют оттенок переспевших ягод малины и очень красивы. По-видимому, это старые самцы. Кроме малиновых, но реже них попадаются «брусничные» щуры. Они бывают всех оттенков брусники, а иногда на одной птице встречаются разные переходы цвета — от яркого оранжево-красного на груди до тусклого серо-красноватого на боках и подхвостье, совсем как на разных сторонах недозревшей ягоды. Большинство молодых самцов и самок имеет желтовато-красновато-сероватую окраску разных тонов. Однажды на берегу Финского залива удалось поймать щура совершенно неожиданного цвета. Его грудь была ярко-желтой, лимонной. Ни до, ни после этого случая таких щуров не приходилось не только ловить, но и видеть.

Существует удивительный контраст между внешностью щура и его голосом. Когда смотришь на эту относительно крупную, солидную птицу, кажется, что она должна издавать низкий и скрипучий крик. А тут, на тебе, такой поразительно чистый, переливчатый, мелодичный свист. Услышав первый раз призывные крики щуров в лесу, никак не можешь понять, откуда они исходят и кто их издает. А песня щура — это замечательная, излучающая свет, то тихая, то нарастающая флейтовая мелодия. Очевидно, именно за песню больше всего и любят щура.



135. Самые замечательные свойства щура — его солидность и невозмутимое спокойствие. (Фото Г. Носкова).

И, наконец, характер птицы. Щуры могут быть необыкновенно доверчивыми, но могут быть и очень осторожными. Обычно они доверчивы в те сезоны, когда питаются ягодами рябины. Помнится как в один год щуры буквально ошеломляли жителей Ленинграда своим поведением на улицах города. Тот год оказался очень урожайным на рябину. Ягод было много в лесу, на приусадебных участках в пригородах, в парках и садах самого города. Появившись в ноябре, щуры вместе со снегирями, свиристелями и дроздами съели все ягоды в окрестных лесах и дачной местности, но, привыкнув к ним, не перешли на питание почками ивы и ели, а стали кочевать в поисках ягод. Так они постепенно перебрались в город, где рябина была еще не тронута. На многих улицах, в садах и скверах Ленинграда можно было наблюдать крупных красивых птиц с расстояния в один-два метра. Прохожие удивлялись и любовались птицами, а некоторые даже звонили к нам на кафедру и в зоопарк и просили оказать помощь «заболевшим», по их мнению, птицам.

Щуров ловят на осеннем пролете тайником с подсадной птицей, используя в качестве приманки ягоды рябины, ветки ивы или лапки ели. Подсадная птица при этом должна хорошо «работать» как на большом расстоянии, чтобы осадить пролетающую стаю, так и на близком, чтобы привлечь птиц в ток. С плохим подсадным щуром не ловля, а одно расстройство, лучше и не ловить.

Как правило, пойманные щуры ведут себя в клетке спокойно, но иногда попадают и очень «дикие» особи. Таким птицам следует связывать крылья. За корм щуры берутся не всегда быстро и не всегда наедаются предложенной пищей. Насыплешь в пролетку с только что пойманными щурами коноплю или давленных семечек, а птицы их как будто не замечают и начинают выбирать мельчайшие зернышки случайно попавших сорняков. Создается впечатление, что щур ест, а на самом деле он

лишь раскидывает корм клювом. Попрыгает так полдня, глядишь, нахохлился. Чтобы не загубить птицу, необходимо знать, действительно ли щур поедает корм. Для этого ему надо раздуть перья на шею со стороны спины и посмотреть, есть ли пища у него в пищеводе.

Наш опыт показывает, что быстрее всего щуры привыкают к конопле. Но для начала лучше им предложить смесь из конопли, давленных семечек, проса, канареечного семени и посмотреть, что птица станет есть. Что ест, то и надо давать, лишь бы была она сыта. Ни в коем случае не следует только что пойманной птице класть рябину, другие ягоды, почки. Начав есть эти корма, щур не «возьмется» уже за остальные. А это значит, что он может погибнуть от голода через несколько дней, поскольку необходимого количества такой пищи запастись невозможно. Поэтому лучше делать наоборот: сначала приучить птицу к сытным кормам, которыми можно накормить досыта, а затем постепенно добавлять лакомство и витамины в виде ягод, почек, побегов, зелени, яблок, листьев капусты. Тогда красавец-щур будет долго доставлять радость прекрасной песней, спокойствием, невозмутимостью, доверчивостью и добродушием, которых столь не хватает человеку в его бурной и быстротечной жизни.

Водяной пастушок. Иногда в руки к людям попадают совершенно неожиданные птицы. В нашем доме таким нежданным гостем оказался водяной пастушок. Для Ленинградской области эта птица редкая. Всего-то, наверно, раз пять встречали. А тут в ноябре, в мороз. Нашли его вмерзшим в лед клювом и лапками. Еле шевелился. Пока изо льда выковыривали ножом, клюв повредили. А может быть, он и сам его вывихнул, пытаясь освободиться из ледового плена. Когда его принесли домой, он сразу же начал есть мучных червей, а спустя час-другой уже клевал кусочки мяса, рубленое яйцо, мотыль. Через неделю совершенно оправился и стал полноправным членом семьи. Считалось, что он живет в нижнем отделении вольеры, но там ему было скучно, и он ходил вдоль решетки, пытаясь выскользнуть наружу. Когда клетку открывали, он выбегал из нее, залезал под шкаф или за диван и там спокойно дожидался сумерек. Захочет есть — бегом в клетку. Поест и опять за диван. Днем его почти не было видно и, казалось, что он не вылезает из-под шкафа, но маленькие кляксы помета выдавали его прогулки. Так его и назвали — Кляксой.



136. Камышница, как и многие пастушки, быстро привыкает к людям.
(Фото Г. Носкова).

К вечеру пастушок оживал. Он любил несколько раз стремительно пронестись по квартире. Помахать крылышками. Нередко приближался к человеку и тщательно рассматривал и ощупывал его клювом. Но особенно интересна была для него собака сеттер. Если она лежала на полу среди комнаты, Клякса подходил к ней и начинал разгуливать по ее лапам, спине, голове. Чрезвычайное удовольствие доставляло ему перебирать клювом шерсть собаки. Он мог часами обследовать ее брюхо, уши, засовывал клюв в пасть, поднимая брыли, и копался там среди зубов. Своей доверчивостью, простодушием и бесцеремонностью он шокировал пса и доставлял нам много веселых минут.

Интересно, что за семь месяцев жизни в квартире его ни разу не видели летающим. Сначала даже казалось, что пастушок не может летать вследствие какого-то повреждения. Но если его брали в руки и подбрасывали, он пролетал несколько метров, а затем всегда опускался на пол и убегал за шкаф. Глубокая уверенность в том, что он никогда сам не взлетит, позволяла без опасений открывать при нем окно, и он, действительно, семь месяцев не обращал на него никакого внимания. Но однажды в мае Кляксы не стало. Поначалу это даже не заметили. А потом поняли, что он вылетел в форточку.

Своим занятым поведением, спокойствием и неприхотливостью пастушок заслужил всеобщую

любовь и уважение. Уже после него мы держали погоньша, коростеля, камышницу. Эти птицы, оказалось, очень неприхотливы к корму. Они быстро привыкают к людям и хорошо живут в неволе. Единственным неудобством в их содержании была потребность в «большой воде». Вода нужна им не только для питья, но и для постоянного купания. Поэтому купальницу диаметром в 20—30 сантиметров приходилось ставить на противень, предохраняющий пол клетки от намокания.

В научных целях иногда требуется ловить пастушковых птиц. Ловля их относительно проста: крупноячеистую паутинную сеть ставят в густой траве на болотах, перегораживая тропинки, по которым ходят эти птицы. Лучшее время отлова — август-сентябрь. Наличие пастушков устанавливается по их следам на мокрой почве или можно просто запомнить место, где кричали птицы в летние месяцы.

Восточная сплюшка. Когда один из авторов этой книги был студентом, ему посчастливилось попасть в экспедицию Зоологического института и поехать в качестве лаборанта на Дальний Восток. Из этой поры вспоминается один случай, которым нельзя не поделиться.

...Лето шло быстро. Каждый день экскурсии в поисках гнезд, встречи с новыми видами птиц. Во время одной из таких экскурсий я остановился отдохнуть, сел на пенек, облокотился на ствол монгольского дуба, и вдруг рядом с моим ухом кто-то четко произнес: «Пиффф... пиффф...». От неожиданности я вздрогнул, подскочил и оглянулся. Сзади никого не было, да и кругом ни души. Решив, что это мне померещилось, я снова сел на пенек и опять возле уха раздался тот же звук. Его необычность заставила даже поежиться. Я заглянул за ствол, там никто не прятался. Но теперь я уже точно знал, что звук — реальность, а не галлюцинация. В некотором замешательстве я разглядывал крону дерева, пенек, ствол и, наконец, заметил в нем узкую морозобойную трещину, а в ней несколько пар круглых ярко-желтых глаз. Такие глаза бывают только у сов. Значит, в вертикальном и глубоком дупле было гнездо. Пришлось залезть на дерево и достать совят. Что за прелесть дети сов! Они всегда мягкие, пушистые, как бы испуганные и чуть обиженные...

Это были птенцы восточной сплюшки, ближайшего родственника нашей сплюшки. Их оказалось четверо. Один сильно отставал в росте и неминуемо бы погиб, не выдержав борьбы за пищу со своими братьями. У сов разновозрастность птенцов — типичное явление и младшие почти всегда либо погибают еще в гнезде от недоедания, так как старшие отнимают у них большую часть пищи, либо бывают съеденными более крупными совятами. Чаще всего случаи каннибализма встречаются у мохноногих и воробьиных сычей, ушастой и болотной сов, неясытей. У совок они наблюдаются реже, но при значительной разнице в размерах птенцов проявляются и у них. Чтобы спасти маленького совенка от неминуемой смерти, пришлось взять его с собой. За голос его назвали Пивкой.

Во время работы экспедиции совенки жили в палатке. Кормили его тушками грызунов, саранчовыми и ночными бабочками, прилетавшими на свет мощной керосиновой лампы. Чувствовал совенки себя превосходно. Пивка настолько привязался к людям, что можно было гулять с ним по лесу, гладить его по голове и брать в руки. Больше всего совенку нравилось, когда ему чесали голову за ухом.

Осенью после приезда в Ленинград совка перелиняла и надела наряд взрослой птицы. В этом оперении она стала очень красивой. Пивка сохранял свою доверчивость к людям, он явно отличал членов нашей

семьи от гостей. На незнакомых он обычно сердился, принимая позу угрозы: раздвигался, топорщил перья на спине и голове, распускал крылья. Если же он чего-нибудь боялся, все перья на его теле плотно прижимались к туловищу, а на голове поднимались «ушки». Но милее всего он становился, когда был спокоен. Наблюдать за ним можно было часами. То, утомительно крутя головой, он рассматривал ползущую муху, то, летая за человеком, выпрашивал мучного червя, то садился на плечо, терся о щеку и подставлял свою голову, чтобы ему почесали за ухом. От такой процедуры птица приходила в состояние полного блаженства: она вытягивалась, распускала крылья, удовлетворенно попискивала и, наконец, теряла равновесие и падала с плеча на пол. После этого она еще несколько минут издавала что-то вроде мурлыканья, означавшего удовольствие.

Очень интересно было наблюдать за охотой сплюшки. Если ей бросали на пол мучного червя или жука, она сразу же принимала «хищный» вид, выгибалась, делала несколько вращательных движений головой, как бы рассматривая добычу с разных точек, потом срывалась со своего насеста, на лету хватала личинку или взрослого жука, устремляясь с жертвой на любую присаду и там, стоя на одной ноге, другой лапкой подносила пищу к клюву всегда головкой вперед, раздавливала ее клювом и заглатывала насекомое. Если птице давали крупную ночную бабочку, она также хватала ее одной лапкой, закрывала глаза, оберегая их от ударов трещащих крыльев, подносила насекомое лапкой ко рту, ощупывала его щетинками, которые растут вокруг клюва, с их помощью ориентировала головой вперед, умерщвляла и лишь потом заглатывала.

Пивка жил в неволе семь лет и погиб от аспергиллеза. Потом не раз у нас дома обитали сплюшки, и они тоже превращались в милейших ручных птиц. Такими же спокойными и ручными



137. Восточная сплюшка.
(Фото Г. Носкова).

были сплюшки, жившие у наших знакомых. Так что совки могут считаться одними из наиболее простых и приятных для содержания в неволе видов сов.

Крупным совам жить в домашних условиях трудно, поскольку им нужны большие вольеры. Для сычей и совок вполне пригодна вольера объемом полтора-два кубических метра. В ней они могут прожить долгие годы и даже выводить потомство.

Для содержания в неволе сов не ловят. Все они относительно редкие, а некоторые из них (филин, рыбный филин, бородастая неясыть) могут быть причислены к очень редким видам. Поэтому их ловля запрещена законом. Тем не менее совы при тех же обстоятельствах, что и дневные хищники, нередко попадают в руки людей. То они залетают на чердаки или в квартиры через открытые окна, то их надо спасать от ворон, то отошавшую сову подбирают в городском сквере или парке. Таким птицам приходится оказывать помощь, и те из них, которые вынуждены прожить в неволе неделю-другую, уже теряют навыки охоты и не способны прокормиться на свободе. При надлежащем уходе и просторном помещении выздоровевшая сова быстро привыкает к своему хозяину, становится очень доверчивой и доставляет много радостных минут.

ЧТО ДЕЛАТЬ С НИМИ?

Дятлы в неволе. Мало кто может себе позволить держать в домашних условиях такую крупную птицу, как дятел. Постоянная долбящая деятельность дятлов не только приводит к порче вольер и клеток, но и сопровождается очень сильным шумом, который отнюдь не доставляет удовольствия в жилой квартире. Поэтому дятлов обычно держат в юннатских кружках, лабораториях, зоопарках.

Самый массовый вид дятлов в наших лесах — большой пестрый дятел, пожалуй, лучше всех остальных видов живет в неволе. Эта птица всеядная, и ее рацион очень прост: семена подсолнуха и конопля, куриное яйцо, говяжий фарш, творог, каши, а если есть, то различные взрослые насекомые и их личинки. Всеядность большого пестрого дятла, как и других так называемых «всеядных птиц», отнюдь не означает, что птицу можно постоянно кормить чем-то одним. Напротив, всеядность свидетельствует о потребности в солидном наборе разнообразных кормов. Поэтому всеядные птицы, которые в целом просты для содержания, нередко быстро «хиреют» и гибнут от расстройства пищеварения, если рацион их скуден.

Для нормальной жизни в неволе дятлу не обойтись без обрубка ствола дерева или трухлявого пенька. Для ночевки необходимы домик-скворечник или дуплянка. Ствол нужен не только для того, чтобы птица лазала по нему и его долбила, но и для того, чтобы в нем она смогла устроить «кузницу» — углубление, в котором дятел будет обрабатывать еловые и сосновые шишки, извлекая из них семена. Кстати, шишки дятлу необходимы. Когда дятел раздалбливает шишки, он получает естественный корм, так как семенами хвойных дятел питается подавляющую часть года. Кроме того, долбящая деятельность — необходимое условие стачивания рогового чехла клюва, который у птицы постоянно отрастает и в неволе может стать слишком длинным и принять уродливую форму.

Почти так же хорошо, как и большой, живет в неволе малый пестрый дятел. Он более насекомояден, -и ему необходимы и живые корма. Малые дятлы легко и быстро приручаются и могут даже доставить удовольствие своей доверчивостью.

Остальные виды дятлов чувствуют себя в неволе довольно плохо и, как правило, уже через месяц-другой погибают или от расстройства пищеварения, или от инфекционных болезней. Все наши попытки держать желну, седого, трехпалого, белоспинного дятлов окончились неудачей. Недолго жили они и в зоопарке. Те, кто пробуют содержать этих дятлов, обычно берут птенца из гнезда и выкармливают его вручную. Птенцы сперва хорошо растут, но уже через два-три месяца после того, как начинают сами кормиться, чувствуют себя все хуже и хуже, а затем погибают. Приходится признать, что создавать благоприятные условия для этих видов в клетках еще предстоит научиться. Но стоит ли их держать в любительских целях? Наверное, нет.

Есть среди наших дятлов птица, во многом необычная, — вертишейка. Вертишейки — перелетные птицы, они совершают регулярные дальние миграции. Места зимовок европейских особей находятся в северной половине Африки, сибирские вертишейки зимуют в тропической Азии.

Весной вертишейки прилетают всегда как-то неожиданно: в самом конце апреля вдруг в разных местах леса зазвучит их однообразная песня. Поют птицы недели две или три и опять вроде бы исчезают. А когда начинаешь обследовать дупла или кольцевать птиц в дуплянках, обнаруживаешь следы их разбойничьей деятельности: разоренное гнездо большой синицы, разбитые кладки мухоловки-пеструшки, а то и само гнездо этого дятла, устроенное на остатках постройки изгнанного прежнего хозяина. Несколько раз мы пытались выкормить птенцов, беря их перед вылетом. По внешности и повадкам они очень похожи на птенцов воробьиных птиц. Они также реагируют на шорох и свет, открывая рот, повзрослев, хорошо схватывают с пинцета длинным языком корм.

Пока кормишь птиц муравьиными коконами, мучными червями, личинками ос, все идет нормально. Едва добавишь в рацион куриное яйцо или творог, птенцы сразу же заболевают. Падает активность, ухудшается аппетит, появляется понос. Стоит исключить корма-заменители, и опять птенцы вроде бы здоровы. Попытки делать смеси из муравьев с мясом, куриным яйцом или творогом также оказываются неудачными. Корм поедается охотно, но переваривается плохо, и птенцы страдают расстройством пищеварения. В результате огромных затрат времени и труда некоторые птенцы вырастают, но радости общения с ними не доставляет. Большую часть дня неподвижно сидят они в углу клетки, иногда ссорятся между собой и при любой возможности стараются ударить других обитателей клетки клювами.



138. Принимая позу затаивания, вертишейка замирает и становится как бы неживой.

(Фото О. Смирнова).

Самое удивительное у вертишейки — ее язык. Он длинный, круглый, с шипиками на конце и приспособлен для того, чтобы извлекать насекомых из трещин в стволах и из-под коры деревьев. С помощью языка добывает вертишейка и земляных муравьев из их норок. Но эта способность вытаскивать языком корм из укромных мест нередко губит птиц, живущих в неволе. Если тщательно не вычистить клетку, то вертишейка обязательно отыщет в щелях частички испортившегося корма, съест его и заболит.

Едят вертишейки часто и помногу и всегда бывают удивительно жирными. Жирность птиц сохраняется даже в период зимней линьки, чего никогда не наблюдается, например, у воробьиных. Зимой обычно кончается запас муравьиных коконов и птицы начинают чувствовать себя очень плохо. Ранней весной из леса удается приносить живых рыжих муравьев и состояние птиц улучшается, а некоторые самцы даже запевают. Особенно ручными вертишейки никогда не становятся. Всегда они остаются замкнутыми, достаточно пугливыми и малоподвижными. В периоды миграционной активности они, напротив, проявляют столь сильное беспокойство и так сильно бьются в клетках, что ранят себя и ломают перья. Даже полное затемнение в такие периоды не способно подавить их стремление к полету.

Все это приводит к тому, что многочисленные заботы и трудности ухода за вертишейками не окупаются радостью общения с ними, и, как большинство других дятлов, они вряд ли когда-нибудь станут любимыми объектами комнатного содержания.

«Бессмертный» лунь. Для любительского содержания в неволе хищников не ловят, это запрещено законом. И тем не менее они чаще других неворобьиных птиц попадают в руки людей.

Много хищников (орлов, канюков, орланов) гибнет в больших городах, хотя причин тому, казалось бы, нет. Просто залетят в город, попадут в незнакомую обстановку и не могут в ней сориентироваться. Сидит такой заблудившийся орел где-нибудь на крыше до тех пор, пока уже и летать не может от истощения, а затем либо умирает, либо его подбирают и приносят в зоопарк. Да и в естественной среде — в лесу, на полях — нередко можно заметить молодых птиц, так и не научившихся добывать себе корм. У нас, на севере, этих обреченных можно часто встретить среди канюков и осоеда, в лесостепной и степной зонах — среди коршунов и луней. Нередко хищники получают травмы и гибнут на линиях электропередач, и не только от ударов электрическим током, но и разбиваясь о провода.

Хищники — легкоранимые птицы. Их уязвимость тесно связана со способом добывания пищи. Охота за живым кормом требует от них мобилизации всех возможностей, и малейшая травма или даже попадание в непривычную обстановку приводят к тому, что преимущество в единоборстве между хищником и жертвой оказывается на стороне жертвы: хищник уступает ей в скорости, маневренности, сноровке. Следствие этого — гибель от голода.

Очень сложен у хищных птиц переход молодых особей к самостоятельной жизни. Навыки охоты приобретаются лишь в определенном возрасте. В отличие от других птиц хищные наследуют не само умение добывать пищу (как, например, мухоловки хватать летающих насекомых), а только возможность приобрести его в строго определенный период развития организма. Наличие и сроки такого периода обуславливаются врожденной программой развития, а отработка самих навыков, строго соответствующих требованиям окружающей среды, определяется внешними факторами и осуществляется по принципу «запечатлевания». В возрасте «запечатлевания» птенец хищной птицы «начинает понимать», что ему надо броситься на кузнечика, птицу или мыш — все, что движется и имеет подходящие размеры.

Опыт выкармливания молодых ястребов, коршунов, канюков, осоедов показал, что слетки этих птиц после оставления гнезда вначале с одинаковой готовностью нападают на любой движущийся предмет. Они охотятся за кусочком мяса, привязанным к нитке, за смятой бумажкой, живой белой мышкой и даже за ботинком. Но через семь-десять дней у них уже появляется дифференцированный подход и они нападают только на съедобные объекты. В это же время у них вырабатываются и навыки охоты. Вначале птенцы охотятся столь неумело, что в природе им под силу бывает совладать лишь со слетком, едва-едва научившимся летать. Стоит же выводку ястребов или луней запоздать в сроках, и вылетевшим птенцам уже очень трудно найти необходимое для их пропитания количество слетков воробьиных птиц, а это значит, что они обречены на гибель. Поздние сроки рождения еще одна причина, из-за которой истощенные птенцы-слетки попадают в руки людей.

Попав в неволю даже на непродолжительное время (5—10 дней), нужное для того, чтобы подкормиться или залечить полученное увечье, хищник уже не может вернуться к вольной жизни. Он утрачивает должный уровень охотничьих навыков и, будучи выпущенным, погибает от голода прежде, чем может его восстановить. Десятки канюков, осоедов, ястребов, принесенных в зоопарк, подкормленных в течение нескольких дней, необходимых для восстановления сил и заживания ран, затем окольцованных и выпущенных на волю в местах массовых скоплений птиц, которые могли быть им пищей, всегда поступали назад через 10—20 дней из окрестностей места выпуска. Их находили мертвыми или погибающими от голода. Ни одного кольца, которое бы свидетельствовало о том, что выпущенная птица смогла вернуться к вольной жизни, мы не получили.

Столь же плачевными были наши попытки вернуть свободу хищникам, выкормленным вручную с птенцового возраста. Питаясь только неподвижным кормом или даже научившись схватывать и умерщвлять малоподвижных и хорошо заметных белых мышей, ни один ястреб, лунь, канюк не смог охотиться на своих жертв в природе. По-видимому, только кобчик и пустельга, воспитываемые дома и специально приучаемые ловить в комнате жуков, кузнечиков и стрекоз, могут с середины лета быть возвращены па волю. В нашей практике был случай, когда слеток пустельги, сильно пострадавший в гнезде от личинок мух кровососок и не приобретший своевременно способности к полету, был воспитан в неволе, выпущен в природу и благополучно прожил конец лета на полях, самостоятельно добывая разных саранчевых. Но чтобы привить ему необходимые навыки, потребовались специальные усилия. Так что за правило все же следует считать: если хищник попал в ваш дом, он обречен на пожизненное проживание в неволе. Держать большинство хищных птиц нетрудно. Единственное условие, которое надо выполнять строго, — давать необходимое количество витаминов группы D, чтобы избежать рахита. В комнатных условиях хищная птица приносит столько забот, что подавляющее их число в конце концов оседает в юннатских кружках, вивариях или зоопарках. В неволе хищные птицы живут подолгу, но жизнь эта бывает, как правило, неполноценной.

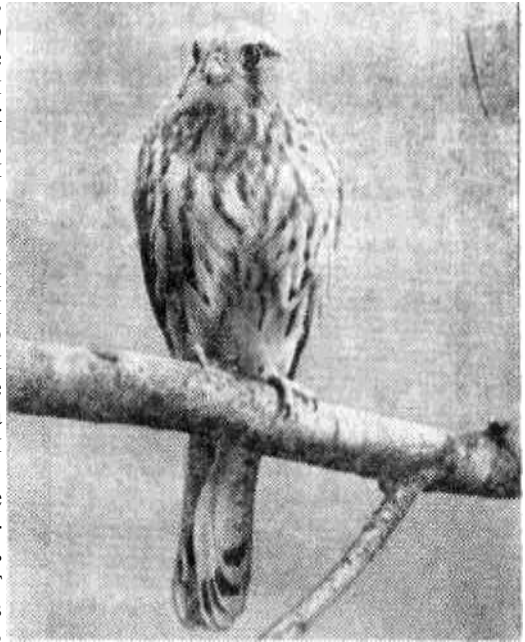

139. Чаше других хищников в руках людей оканчивается пустельга.

(Фото Г. Поскоба).

В 1971 году в зоопарк принесли молодого болотного луня с перебитым крылом. Птицу подлечили, но из-за повреждения связок крыло так и осталось висеть. Известно, что ястребы и луни очень пугливы и в клетках они могут сильно разбиться. И этот лунь не был исключением. Если подходили к вольере, он бросался на сетку, ломал и загрязнял оперение. Оставшись один, лунь успокаивался, оглядываясь по сторонам, приближался к кормушке с мясом и жадно проглатывал кусок за куском. Его невероятная прожорливость радовала и подавала надежду, что птица будет жить. И лунь жил много лет, сыскав славу «бессмертного» луня.

С наступлением холодов луня приходилось переносить в теплое помещение. Это доставляло немало хлопот. В руки он не давался и всегда оказывал отчаянное сопротивление: переворачивался на спину, выставлял лапы с острыми когтями и ловко защищался, обладая невероятно быстрой реакцией. На приближение руки он моментально выбрасывал вперед лапу. Хитростью, которой обычно удается провести других хищных птиц, его было не обмануть. Когда ему подносили какой-нибудь мягкий предмет, например толстую тряпку, он в нее вцеплялся, но в то же время внимательно следил за рукой и схватывал ее одной лапой, продолжая удерживать тряпку другой. От острых когтей луня пострадали многие сотрудники зоопарка.

За жизнеспособность и суровый нрав лунь сыскал себе всеобщее уважение. Его остерегались, но любили, и каждый, кто общался с ним, старался дать ему лакомый кусочек. Однажды решили посадить луня в вольеру с осоедами и молодыми канюками в надежде, что, оказавшись в соседстве с этими спокойными птицами, лунь перестанет бояться людей. Но на следующее же утро увидели, как лунь в углу доедает молодого канюка.

У луня были и развлечения. В августе в клетку, где он жил, стали залетать молодые домовые воробьи. В зоопарке воробьи привыкают к хищным птицам и не боятся их. Лунь обычно сидел на земле под небольшим навесом от дождя и внимательно наблюдал за воробьями. Когда молодой воробушек приближался к нему сантиметров на тридцать, он бросался вперед и ловко схватывал лапой глупую жертву. Воробьи разлетались, но часа через три появлялись вновь и охота возобновлялась.

Лунь прожил в неволе семь лет, а это немалый срок для такой птицы. Вроде бы он неплохо прожил свой век, но оставил после себя грустное воспоминание. Не имея возможности летать, он подавляющую часть времени провел, сидя на полу вольеры; в дождливую погоду сильно намочал, в результате чего у него развился аспергиллез, от которого он и погиб.

Подобные истории типичны для большинства хищников, попавших в неволю.

А стрижу нужна только свобода! Практически невозможно создать условий, в которых бы при содержании в неволе мог летать стриж. Его стремительный безостановочный полет требует простора. Да и пищу он ловит только в воздухе, и пока ни одного стрижа нам не удалось научить брать корм из кормушки.

Без полета стриж представляет собой безотрадное зрелище. Целыми часами он может неподвижно висеть в углу клетки с полураскрытыми крыльями или ползать по матерчатой ее стенке. Его попытки взлететь, падения на пол вызывают глубокое сострадание. Поэтому если вы нашли стрижа со сломанными крыльями и надежды на полное выздоровление с восстановлением полета нет, гуманнее усыпить эту несчастную птицу. Браться за лечение взрослого, уже умеющего летать стрижа следует в тех случаях, если он потерял способность к полету в результате легкого ушиба и у него все кости целы или если он от затяжной холодной погоды впал в состояние оцепенения. Таких птиц достаточно в течение трех-пяти дней подержать дома, а затем выпустить на волю.

Если попадет в руки выпавший из гнезда птенец, то общение с ним может даже доставить удовольствие. Уже через день-другой стрижонок начнет открывать клюв при виде пинцета с кормом и ждать вашего появления. Кормить его надо пять-семь раз в день. С приобретением способности к полету молодой стриж становится беспокойным: он активно передвигается по полу, пытаясь найти высоту, с которой можно взлететь. Кроме того, у него появляется своеобразная реакция трепыхания крыльями, когда птица начинает бить крыльями очень часто, как бы в судорогах. После того как молодой стриж научится летать, его необходимо немедленно выпустить на волю.

Содержать взрослого больного стрижа следует в клетке, обшитой плотным материалом изнутри. Это надо для того, чтобы птица за время пребывания в неволе не повредила и не испачкала оперение и ее можно было выпустить после выздоровления. Чтобы накормить стрижа, ему приходится заталкивать комки корма прямо в пищевод. В качестве корма лучше всего использовать смесь из мясного фарша, куриного яйца, муравьиных коконов, резаных мучных червей. Из этой смеси надо сделать небольшие шарики и давать по четыре-пять шариков за одну кормежку. После того как стриж поймет, что его новая пища состоит из таких комочков, он начинает схватывать корм с пинцета. Это значительно облегчает кормление. Поить стрижа можно из пипетки или просто смачивать водой некоторые кусочки пищи.

Выпускать выросшего в неволе молодого стрижа или выздоровевшую взрослую птицу нужно в теплый солнечный день, когда в воздухе много насекомых. Молодые птицы, научившиеся летать, уже способны ловить себе пищу. Для выпуска лучше выбрать место, где летает много стрижей. Птицу подбрасывают как можно выше в воздух и наблюдают, не упала ли она на землю. С земли стриж взлетает с трудом.

Выпуск на волю выздоровевшей птицы всегда вызывает чувство неизъяснимой радости. Подброшенная птица, набрав скорость, взмывает вверх, вливается в шумную стремительную стаю и растворяется в ней. И вы уже видите в небе не просто черные точки, а своеобразных живых существ с большими черными, немножко грустными глазами, с добрым и беззащитным нравом.

ЛОВЛЯ ПТИЦ НА СЛУЖБЕ НАУКИ

На свалке. Свалка—это нежелательное, но пока еще необходимое следствие цивилизации. Что может быть непригляднее мусора и гниющих отходов, собранных в одном месте? Однако свалки привлекают многих животных, предоставляя им дополнительные источники пищи. Не будет преувеличением сказать, что сейчас некоторые виды птиц и зверей существуют в основном за счет свалок.

Свалки бывают разные. Сильнее всего привлекают животных бытовые отходы, отбросы мясокомбинатов и рыбоконсервных заводов. Такие свалки могут обеспечить кормами огромное количество птиц, а потому на них всегда скапливаются крупные стаи из разных видов. В европейской части нашей страны основными обитателями свалок и потребителями пищевых отходов становятся скворцы, чайки, врановые (галки, вороны, грачи, сороки), а также воробьи. По приблизительным подсчетам на свалках только Ленинграда и его ближайших пригородов в начале семидесятых годов осенью ежедневно кормилось около 10—15 миллионов птиц. За сутки они съедали не менее 300 тонн отходов и другой пищи, добываемой в окрестностях свалок.

Надо сказать, что разные виды птиц неодинаково используют пищевые возможности, которые предоставляет им свалка. Скворцы и грачи, например, потребляют главным образом личинки мух; галки, вороны, домовые воробьи и чайки — различные пищевые отходы; полевые воробьи — семена сорняков, обычно в изобилии произрастающих тут.

Каждая свалка имеет свое «лицо». Эти различия особенно заметны по наличию или отсутствию тех или иных видов, их количественному соотношению, поведению при кормодобывании, суточной ритмике кормежки. Все это бывает обусловлено каким-то фактором, который вычленишь на первых порах не совсем просто. Но если присмотреться повнимательнее, проследить пути полета птиц, выясняется, что обилие грачей в одном месте связано с близостью их гнездовой колонии, скопление куликов в другом — с трассой их пролета, а стаи чаек в третьем — с существованием водоема.

Экологические условия самой свалки также сильно влияют на состав, численность и поведение

птиц. Если рядом со свалкой есть хотя бы крохотный пруд, канава или лужа, на ней всегда будут кулики и чайки. Чайки, кормясь на свалке, прилетают к воде для отдыха, купания и питья. Кулики, наоборот, кормятся в воде или в жидкой грязи вокруг нее. В таких водоемчиках, богатых органикой, разводится много ракообразных, червей и насекомых, которые и привлекают куликов. На неглубоких лужах начиная с конца июня всегда множество турухтанов, чернышей, фифи, травников, перевозчиков, а позднее, в июле-августе, здесь появляются бекасы, дупели, чибисы.

В конце лета, осенью и зимой около свалок мусора живут птицы, которым, казалось бы, нечего здесь делать,— это чечетки, коноплянки, снегири, щеглы, зеленушки. Вьюрковых птиц прельщают не сами отходы, а семена тех сорных растений, которые разрастаются вокруг. На удобренной почве старых свалок обильно плодоносят лебеда, марь, репейник, мокрица, разные крестоцветные, то есть те растения, семена которых особенно любят все вьюрковые птицы.

Привлеченные большими скоплениями мелких воробьиных птиц, на свалках во внегнездовое время всегда оседают или держатся в их окрестностях хищники: ястребы, мелкие соколиные, совы. Чаще других видов около свалок в средней полосе нашей страны осенью и зимой обитают перепелятник, дербник, ушастая сова.

Несколько реже свалки приманивают мелких насекомоядных птиц. В центральной полосе Советского Союза только большая синица регулярно наведывается на них и обитает здесь в зимнее время. Старые, заросшие густыми и высокими сорняками пустыри на местах бывших свалок любят посещать в пору осеннего пролета камышевки, варакушки, пеночки, славки. Последних соблазняет, как правило, бузина, кусты которой обычно обильно плодоносят на таких пустырях и в то же время надежно защищают от врагов в своих густых ветвях.

На Дальнем Востоке и Сахалине насекомоядные птицы из отряда воробьиных могут считаться регулярными и многочисленными обитателями свалок бытовых и пищевых отходов. По всей вероятности, это связано со своеобразной специализацией многих дальневосточных видов на питании личинками мух. А такая своеобразная специализация, в свою очередь, объясняется их обилием в естественных биоценозах.

Хорошо известно, что Дальний Восток славится «красной» рыбой. Ежегодно во все реки, речки и даже небольшие ручьи Приморья, Хабаровского края, Сахалина и Курил идут на нерест проходные лососевые рыбы. Идут для того, чтобы в верховьях речек выметать икру, оставить после себя потомство, а затем погибнуть. Это и стало играть своеобразную роль в жизни дальневосточных экосистем.

Оказывается, что помимо позвоночных животных (медведей, лисиц, норок, большеклювой и черной ворон, орланов), поедающих живую и отнерестившуюся рыбу, использовать в той или иной форме погибших особей приспособились многие беспозвоночные и растения. Так, разложение трупов погибшей рыбы чаще всего происходит двумя способами: либо путем развития нескольких весьма специализированных видов плесени, либо посредством развития личинок двукрылых. Эти личинки мух, очень быстро развиваясь в погибшей рыбе, перед окукливанием покидают ее и расползаются подальше от воды, в более сухие места. Там они превращаются в куколки. В процессе расползания их и поедают самые различные птицы: камышевки, овсянки, воробьи, трясогузки, коньки, дрозды. Таким образом, личинки двукрылых на Дальнем Востоке — естественный, легкодоступный, широко распространенный и изобильный корм, существующий независимо от хозяйственной деятельности людей. За те многие миллионы лет, в течение которых формировались биоценоотические связи видов, образующих дальневосточные экосистемы, к нему успели адаптироваться, освоили его и стали использовать в качестве источника пищи представители самых различных групп животных, в том числе и воробьиные насекомоядные птицы.

Помнится, как во время одной из экспедиций на Сахалин мы столкнулись в довольно дикой местности с расползанием личинок мух и кормежкой на них значительных скоплений птиц. На тропинке, идущей вдоль берега небольшого ручья, впадающего в Охотское море, этот корм собирали самые разнообразные птицы. Личинок на тропинке было столько, что скользили ноги. Пока они ползли внутри травы, их можно было заметить с трудом. Но пересекая хорошо утоптанную тропинку, личинки бросались в глаза, и их склевывали здесь тысячи птиц. Особенно много вокруг было седоголовых овсянок, таежных сверчков, дроздов (сизого, рыжего).

Такая кормовая специализация многих видов дальневосточных птиц привела к тому, что на отходах рыбоконсервных заводов, около звероферм, использующих остатки рыбы, и любых других предприятий рыбоперерабатывающей промышленности, где имеются хотя бы небольшие отходы рыбы, в массе скапливаются и кормятся самые разнообразные насекомоядные воробьиные птицы. Нам приходилось ловить на таких свалках белых трясогузок, зеленых коньков, овсянок (седоголовую, дубровника, ошейниковую, сизую), соловьев-красношеек, синехвосток, чернобровых камышевок, таежных сверчков, дроздов (сизого, рыжего).

Ловля на свалке всегда бывает результативной и интересной. Несмотря на непрезентабельный вид мусора и неприятные запахи, обилие птиц и успешность лова доставляют удовлетворение. Чаще всего для ловли в таких условиях применяются паутинные сети или тайник. При ловле паутинными сетями приходится отыскивать место отдыха птиц где-то рядом в кустах и перегораживать путь полета к нему. Ловля тайником бывает эффективной на действующих свалках, куда часто подвозят мусор, где ходят люди и птицы привыкли к постоянно изменяющейся обстановке. В таких местах сеть можно установить прямо на свежие отходы, присмотревшись заранее, куда обычно прилетают птицы.

Ловля птиц на свалках с целью их массового кольцевания дает заслуживающие внимания результаты, так как позволяет изучать птиц как бы в мертвый сезон, когда массовая ловля другими способами довольно трудна. Больше всего птиц концентрируется на свалках во второй половине лета — начале осени, то есть в период между гнездованием и отлетом. Период этот несет в себе много

загадок. Действительно, что делают отгнездившиеся родители после того, как подросшие птенцы перестали в них нуждаться? А как протекает жизнь молодняка после приобретения им самостоятельности? Остаются ли птицы на местах своего гнездования или рождения либо они улетают куда-то на новое место жительства? Может ли столь обильный источник корма, как свалка, удержать нашедших ее птиц на долгое время, или у нее идет постоянная смена особей? С какой территории свалка может привлечь к себе птиц?

Ответы на все эти вопросы могут дать только массовое кольцевание и повторные отловы окольцованных особей. Поэтому ловля во второй половине лета как метод исследования оказывается наиболее удачным способом выяснения послегнездовой экологии целого ряда видов. Так, отлавливая чаек на свалках под Ленинградом, мы узнали, что сюда осенью слетаются птицы со всей восточной Прибалтики — из Эстонии, Латвии, а также из Финляндии, Норвегии. Они проводят здесь большую часть осени, широко кочуя по Финскому заливу, и лишь в октябре улетают в Западную Европу к местам зимовок.



140. Самые разные птицы используют в пищу «отходы со стола». Особенно многочисленными на свалках бывают скворцы и чайки. (Фото Г. Носкова).

Оказалось, что примерно так же ведут себя и скворцы. После летних миграций в июле эти птицы до поздней осени остаются на богатых кормом участках и лишь в сентябре-октябре с наступлением похолоданий улетают к местам зимовок.

В отличие от скворцов и чаек кулики используют кормовые стоянки около свалок недолго. Покормившись на них от одного до пяти дней, они покидают их, и уже через несколько суток могут быть пойманы за тысячи километров (например, в Средиземноморье).

Свалки оказались удобным местом для изучения зимней экологии птиц, в частности вьюрковых, хищников, сов. Их кольцевание и мечение позволили уточнить сроки обязательных передвижений, во время которых кормовой фактор не в состоянии заставить птиц вести оседлый образ жизни, и, наоборот, выявить периоды подвижности, определяемые недостатком в кормах.

Таким образом, ловля на свалках должна считаться весьма перспективным методом сбора научной информации, который таит в себе большие и еще далеко не использованные специалистами возможности.

Что дают отловы на прикормке. Перед орнитологами нередко возникает задача наблюдать за составом местного населения птиц. Решать ее приходится в тех случаях, когда ведутся демографические исследования, если надо выяснить сроки исчезновения или, наоборот, появления какой-либо части особей. Без постоянных отловов на контрольных площадках нельзя, например, узнать, какой процент в том или ином поселении составляют птицы местного происхождения и какой — прилетевшие из других районов.

Исследования подобного рода удобнее всего вести либо методом расстановки большого числа паутинных сетей и постепенного их перемещения по всей изучаемой площади, либо методом создания сети прикормок, которые привлекают к себе подавляющее количество обитающих вокруг особей. Второй способ для многих видов может дать очень хорошие результаты, так как с его помощью удается осуществить поголовный учет местных птиц. Его применение как метода научных исследований заслуживает специального обсуждения, ибо у орнитологов часто возникает законное опасение, не вносит ли прикормка изменений в характер связей птиц с территорией. Поэтому нам представляется целесообразным поделиться накопленным опытом работы с прикормками птиц.

Специально проведенные эксперименты показали, что влияние прикормки на привязанность птиц к территории во многом зависит от типа миграционного поведения вида. Вот почему однозначный ответ на поставленный вопрос дать невозможно.

Перелетные виды птиц, находящиеся в гнездовой части ареала в то время года, когда в природе имеется обилие доступной пищи, привлекаются на искусственные прикормки плохо. В нашей практике использование прикормок оказалось эффективным лишь для чечевицы и славок. Чечевицы охотно привлекаются прикормками из семян подсолнечника на протяжении всего времени их пребывания на местах гнездования. Выполненные в южном Приладожье работы показали, что такие прикормки не отражаются на продолжительности связей особей данного вида с участком обитания и не влияют на сроки наступления или прекращения миграционного поведения.

Использование ягод для прикормки славок оказалось успешным во второй половине лета, когда плоды становятся необходимой составной частью их рациона. Прикормки из ягод изменяли лишь места скопления птиц, поскольку и без них в это время года большинство славок концентрируется у плодоносящих кустов бузины, крушины, жимолости или других ягодников.

Таким образом, у перелетных видов птиц, всей своей экологией приспособленных к обитанию в условиях обилия пищи, дополнительные кормовые источники в форме искусственных прикормок не могут повлиять на закономерности их территориального поведения, то есть этот метод безбоязненно можно использовать для их отлова в любое время года.

Птицы с кочевым типом миграционной активности, например снегири, зеленушки, свиристели, рябинник, в годовом цикле имеют периоды обязательных передвижений, приуроченных к весне и осени, и периоды вынужденных зимних миграций, связанных с поисками новых источников корма. В сезоны обязательных миграций эти птицы реагируют на прикормки так же, как и перелетные виды: корм не может прекратить у них миграционную активность или существенно повлиять на сроки начала и конца передвижений. В зимнее же время, когда миграционное поведение стимулируется исчезновением кормов, постоянно действующая прикормка собирает, и удерживает птиц на постоянном участке обитания. Но как относиться к возникающим изменениям в поведении птиц: как к чему-то неестественному, привнесенному экспериментатором или как к закономерным изменениям, появившимся в ответ на наличие корма? По-видимому, вернее вторая точка зрения. Ведь в природе снегири, нашедшие группу плодоносящих ясеней, или чечетки, отыскав ольшаник с обильно плодоносящими деревьями, тоже воспринимают их как постоянный и доступный источник корма и реагируют на них тем же оседлым поведением. Таким образом, созданная человеком прикормка заменяет собой естественный источник пищи. Следовательно, изучая закономерности поведения кочующих птиц зимой на прикормке, результаты надо приравнивать к таковым, собранным в условиях местности с обильными естественными источниками корма. Важным преимуществом прикормок в данном случае становится возможность по желанию исследователя прервать подачу корма и, имитируя тем самым истощение кормовой базы, изучать реакцию птиц.

Сложнее всего оказывается воздействие прикормки на территориальное поведение таких птиц, как большая синица, сойки, серая ворона и некоторых других. В свое время мы предложили назвать его блуждающим типом миграционной активности. Эти птицы могут вести себя совершенно различно при наличии и отсутствии пищи и на протяжении почти круглого года менять места жительства, отыскивая

корм. Весь образ их жизни по существу направлен на то, чтобы быстро обнаруживать и использовать временные кормовые ресурсы. Кроме того, у перечисленных видов взрослые и молодые особи ведут себя по-разному при недостатке кормов. Так, например, изучая состав больших синиц в условиях Ленинграда, мы выяснили, что среди них очень мало взрослых птиц и обитающие в городской среде синицы почти полностью представлены молодыми особями. Объясняется подобное явление тем, что сравнительно высокая подвижность молодых синиц позволяет им дальше улетать от мест своего рождения и использовать зимой источники пищи в той среде, которая непригодна для них летом в качестве мест размножения. Приведенные факты заставляют чрезвычайно осторожно относиться к сведениям, полученным с помощью прикормок у обсуждаемой группы птиц. Все материалы, связанные с их отловом, также должны рассматриваться только как сведения, собранные у прикормки, и не распространяться на другие места обитания.

При изучении территориального поведения оседлых видов птиц, таких, как пухляк, хохлатая синица, болотная гаичка, сорока и дятлы, необходимо помнить, что прикормка сильнее всего влияет на них в осеннее время, когда молодые птицы выбирают себе участок обитания на всю последующую жизнь. Разлетающийся от мест своего рождения молодняк в эту пору может быть привлечен обилием пищи на прикормках и создать на прилегающих к ним территориях неестественные концентрации. Так, например, в тех участках леса, где многие годы без осенних прикормок оседало четыре-семь пухляков, с помощью подкормки удавалось повысить число осевших птиц до десяти-тринадцати и даже семнадцати особей. В остальное время года оседлые птицы находят прикормку и пользуются ею лишь в том случае, если она попадает на уже занятый участок обитания, ибо сам феномен оседлости не позволяет им отыскивать источник корма за его пределами. Следовательно, метод прикормки в данном случае дает возможность собрать птиц с весьма ограниченных площадей.

Перечисленные особенности связей птиц с территорией необходимо учитывать при планировании любых работ с использованием прикормок, так как без этого бывает невозможно правильно осмыслить собранный материал.

Другая особенность отлова птиц на постоянно действующих прикормках — их способность научиться избегать одни и те же орудия лова. При этом часто они демонстрируют удивительные примеры сообразительности, памяти и находчивости. Широко известны, например, осторожность и «разумность» врановых птиц. Но несравненно большее удивление вызывает тот факт, что такие, казалось бы, простые для ловли птицы, как большая синица, поползень, гренадерка, лазоревка, через две-три поимки начинают избегать знакомую им ловушку или подлетают к прикормке только в отсутствие птицелова. Многие из них демонстрируют просто загадочную сообразительность, причем она представляет собой не редкостное явление, а встречается регулярно у разных особей. Так, почти на каждой прикормке в лесной местности существуют две-три птицы, которых фактически невозможно поймать ни в одну из тех ловушек, где они хоть раз побывали. Нередко пухляки и большие синицы отличают настороженный западок от ненастороженного. Они охотно кормятся в этой ловушке при опущенном сторожке и не подлетают к ней при приподнятом. Чтобы поймать таких сообразительных птиц, вначале к дверце ловушки приходится привязывать нитку и вылавливать нужных особей выборочно вручную. Однако после одного-двух отловов птицы уже знают, «что такое нитка» а многие из них даже проверяют, есть ли на другом конце ее человек.

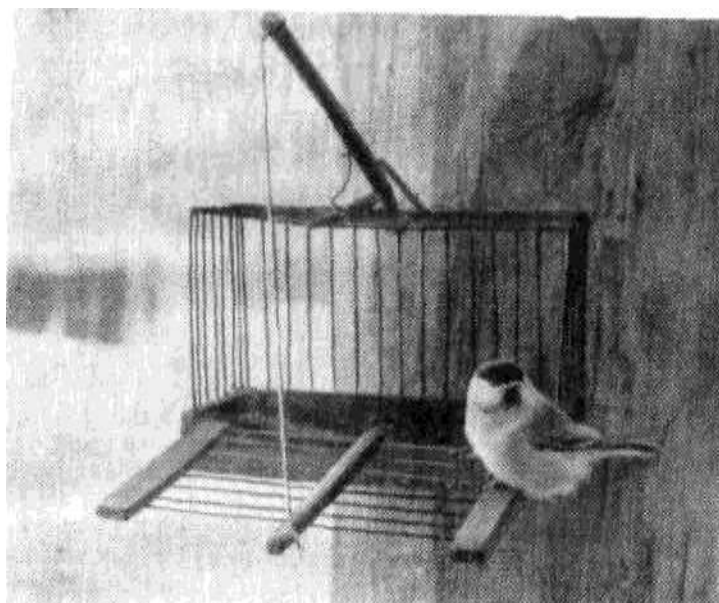

141. Такой бывалый пухляк легко отличает настороженный боек от бойка-кормушки.

(Фото Г. Носкова).

В таких случаях приходится прятаться в палатку или шалаш но и тогда некоторые особи хитрятятся

заглядывать в укрытие и обнаруживать там ловца.

Чтобы не быть пойманными, отдельные большие синицы пухляки и гренадерки умудряются залезать и вылезать из бойков и западков не садясь на сторожок. В этом случае они чаще всего перепрыгивают через него или цепляются за боковые стенки ловушки. Еще более «разумно» научился поступать один пухляк, проживший на прикормке более трех лет. После восьми отловов он вообще перестал залетать в любую ловушку и даже ящик-кормушку, а приспособился добывать семечки, которые запасают другие синицы и поползни. Он всегда вертелся около прикормки и наблюдал за поведением соседей. Если птица брала семечко и начинала его долбить и поедать, то пухляк не обращал на нее никакого внимания. Если же она, взяв корм в клюв, летела прятать его, то сообразительный пухляк подлетал сантиметров на двадцать-тридцать и внимательно следил, где окажется корм. Как только запасаящая птица заталкивала семечко за кору или прятала его между хвоинок, «умный» пухляк тут же извлекал его и спокойно поедал. Подобное поведение требует не только частой смены ловушек и перемены приемов лова, но и творческого подхода исследователя при работе на прикормках. Без этого объективные данные о составе местного населения не могут быть получены.

Наконец, прикормки дают возможность убедиться в наличии памяти у птиц. Так, испытав на себе действие орудий лова, птицы через год или даже через несколько лет помнят их и стараются избегать. Совершая сезонные перемещения и попадая на следующий год в тот же район, они быстро вспоминают, где в предыдущем сезоне находили корм и как до него добраться. Однажды в сарай без двери, где хранились семена лебеды и просо, научились летать и кормиться овсянки. В середине зимы, чтобы сарай не заметало снегом, навесили дверь. Все овсянки перестали его посещать, но одна птица приспособилась через щель под дверью проникать в сарай и продолжала там питаться до весны. Другие птицы делать этого не научились, так как в сарае было сумрачно и семян в щели не было видно. К весне овсянка покинула место зимовки и улетела куда-то гнездиться. В следующий сезон она опять появилась на месте предыдущей зимовки и снова стала летать в сарай за кормом, используя навыки, приобретенные прежде.

Работая с прикормками, знаешь, что в новом сезоне на кормушках первыми всегда появятся те птицы, которые посещали их в предыдущий год. По-видимому, такая память на важные для жизни особи объекты и события необходима птицам для их выживания.

КАК ПОЙМАТЬ ВОРОБЬЯ

Для многих воробей — это что-то сорное, уважения не вызывающее, то, что шмыгает под ногами и что можно не замечать и не рассматривать: времени нет и достоинство не позволяет. А ловить-то его разве серьезное дело, решето накрыл и все. Однако когда-то умный человек придумал поговорку: «Стреляного воробья на мякине не проведешь», — очень меткую поговорку. Она отражает всю сущность воробьиной природы. Живя рядом с человеком, воробей приспособился к нему и готов к борьбе с людским коварством в любом проявлении.

Воробей — птица стайная. Общественный образ жизни позволяет ему использовать опыт и ошибки всех членов стаи. В этом, наверное, основная сила воробьев. Один нашел что-то съестное, другие увидели, и вот уже вся стая безбоязненно клюет просыпанное зерно. Но представьте себе, что один воробей заметил ловушку с кормом, влез в нее и попался. Остальные тут же обнаружат его промах, и больше воробьев этой ловушкой не поймать. Даже если к ловушке и подлетит какой-нибудь новый воробей, который не присутствовал при ловле, так остальные тут же поднимут тревогу, и он все поймет. Нет, что ни говорите, а воробей уважения, а не презрения заслуживает. Презирает же воробьев лишь тот, кто их не знает.

На большей территории нашей страны живут бок о бок два вида воробьев: домовый и полевой. Полевого воробья нет только на самом севере, а домового на Дальнем Востоке. Они очень похожи и поведением, и внешностью, но полевой, пожалуй, симпатичнее. Размерами он чуть меньше, на голове коричневая шапочка, под клювом маленький черный галстучек, а не ошейник, как у шапочкового. Встречаются воробьи везде, где живет человек. А в степях, предгорьях, лесных посадках на юге СССР полевой воробей обитает и там, где нет людей; здесь он может прокормиться зимой семенами трав.

Любители птиц обычно воробьев не ловят. Однако птиц этих держать дома очень интересно. Любопытны они прежде всего своим поведением, особенно, если в клетку поставить дупло или повесить небольшой домик-синичник. В этом случае удачно подобранная пара может приступить к размножению, а строить гнездо будет наверняка. Ведь гнездо у воробья служит не только для выведения потомства, но и для ночлега, а также убежищем от врагов.

Воробьев часто ловят орнитологи и другие специалисты-биологи для экспериментов — их много, человек сам способствует увеличению их числа, поэтому их не так жалко. Довелось ловить воробьев и нам, когда мы собирали сведения об этой птице из разных частей ее ареала. Только тогда мы по-настоящему и поняли воробья.

Представьте большой животноводческий поселок или элеватор. В местах, где рассыпано зерно или комбикорм, концентрируются тысячи птиц. Из них надо добыть штук сорок-пятьдесят. Кругом люди, коровы и другой скот, ездят машины. Одним словом, жизнь идет полным ходом и все заняты своим делом. Прежде всего необходимо получить разрешение ловить здесь птиц. И вот начинаешь рассказывать тому, кто оказался добродушнее, о том, что ты из Ленинграда и приехал сюда, например на Сахалин, под Баку или в Иркутск, половить воробьев. Первыми же своими словами ты производишь на собеседника очень «сильное впечатление». Столь сильное, что он смотрит на тебя с

жалостью. Приходится оправдываться и пытаться доказать, что ты всего лишь навсегда ученый и в подтверждение показывать бумажку, где написано, что ты действительно сотрудник Ленинградского университета и приехал для ловли воробьев. Вокруг собирается несколько человек, и начинаются советы, где и как их лучше поймать. Все сходятся на том, что это очень легко — вон их сколько, прямо под ногами прыгают. И охотно вызываются помочь что-то натянуть, расстелить, установить.

Но вот именно этого делать и нельзя. Из прошлого опыта прекрасно знаешь, что воробьи чувствуют себя спокойно только тогда, когда все люди заняты своим делом. Да, действительно, они тогда будут шмыгать под ногами и под колесами машин. Но стоит хоть чем-то нарушить этот привычный для них ритм жизни, и воробьев нет. Собеседники и помощники будут изумляться, что же случилось и почему воробьи вдруг как сквозь землю провалились. В этот день, считайте, ловля не состоится. И нечего пытаться гоняться за воробьями, переставлять сети или ловушки в другое место, куда они, кажется, перебрались. Это бесполезно и только еще больше напугает воробьев. Лучше всего тайник или другую ловушку оставить в ненастороженном состоянии на день-другой на том же месте с прикормкой, чтобы воробьи к ней привыкли. А потом, когда и люди, и птицы вас будут считать за своего и в отношениях с вами уже не будет ничего необычного, можно попытаться за один раз накрыть столько птиц, сколько надо. И помните: второго раза при ловле воробьев не бывает, так что приходится тщательно проверять тайник и дожидаться, пока на току не соберется необходимое количество птиц.

Как же все-таки ловить воробьев? Пожалуй, можно рекомендовать три способа. Наиболее экономичным по объему затрачиваемых труда и времени может считаться отлов с помощью паутиных сетей. Но его не всегда и не везде удастся применять. Он основан на особенностях поведения воробьев.

В местах скопления этих птиц около источников пищи всегда имеются какие-то укрытия, где воробьи проводят большую часть времени. Здесь они прячутся от непогоды, от хищников и здесь же исполняют свои коллективные концерты. Обычно ими служат густые кусты, заросли крупных сорняков, мотки спутанной проволоки, кучи обломков пиломатериалов. После кормежки и при появлении малейшей опасности воробьи всей стаей стремительно бросаются к таким убежищам и прячутся в них. Если укрытия расположены в местах, где путь пролета к ним можно перегородить паутиной сетью, то этим следует воспользоваться. Паутинную сеть необходимо ставить за два-три метра до влета в куст. Надо постараться также установить ее быстро, не допуская особых изменений в окружающей обстановке, а потом тихонько отойти в сторону и ждать, когда воробьи соберутся на месте кормежки. После этого бывает достаточно хлопнуть в ладоши или кинуть в стаю каким-нибудь нетяжелым предметом, чтобы она сорвалась с места, устремилась к своему укрытию и запуталась в сети. Отлов таким образом можно производить два-три раза, пока воробьи не запомнят место расположения путанки и не начнут облетать ее.

Два других способа ловли основаны на использовании прикормки. Начинать надо с устройства тока, на который высыпается прикормка из проса или других семян. После того как воробьи привыкнут к току и станут его постоянно посещать, можно установить тайник или накрыть прикормку ловушкой с конусами. В обоих вариантах лучше дать несколько дней птицам клевать семена на току и их не ловить. Приступая к отлову, надо стремиться за один раз накрыть тайником или собрать в ловушку возможно большее количество особей, после чего ловушки опять оставлять ненастороженными.

Отлову паутиными сетями отдается предпочтение в том случае, когда воробьи нужны для проведения опытов и не будут выпущены на волю. Отловы на прикормках позволяют получить хороший результат в местах стационарных работ, если, скажем, надо кольцевать птиц и проверять степень постоянства местного населения. Такие работы с воробьями особенно трудны, и для сбора данных, объективно отражающих структуру их населения, приходится затрачивать очень много сил, выдумки и изобретательности, но и тогда получить полноценные сведения не всегда удастся.

Относительно просто ловить молодых воробьев во второй половине лета, пока они не набрались жизненного опыта и не научились подражать поведению взрослых местных птиц. Но уже с конца сентября образ действий у них меняется и воробьи становятся «стреляными». В это-то время, в период предзимья, когда еще нет снега и достаточно корма, а жизненные навыки уже сложились, поймать воробьев особенно трудно. На всю жизнь запомнилась нам якутская история с полевыми воробьями.

Летом и осенью 1974 года экспедиция Ленинградского университета должна была собирать данные по воробьям Якутии. Участники экспедиции остановились в окрестностях города Олекминска и проработали там все лето. Воробьев ловили у зернохранилища, около конюшни и в большом свинарнике, где их было множество. За летне-осенние месяцы мы сильно надоели этим воробьям, и они поняли, что нас надо опасаться. Все члены экспедиции к середине сентября разъехались, и остался лишь один из нас.

...Чтобы завершить исследование и добыть материал по линьке, осеннему токовому поведению и адаптации к зимовке в условиях континентального климата, надо было отловить около ста воробьев. Начались холода, снега не было, стояла ясная, сухая осенняя погода. Воробьи начали токовать и строить осенние гнезда, а я стал пытаться их ловить. Но после трех удачных отловов, давших около пятидесяти особей, оказалось, что все воробьи в радиусе двух-трех километров отлично знают меня в лицо и само мое появление служит для них сигналом к паническому бегству. Стоило мне приблизиться к конюшне, как стая воробьев поднималась в воздух и летела на зернохранилище, идя на зернохранилище, воробьи устремляются к свинарнику, прихожу в свинарник, они удирают в конюшню. За неделю работы в мои руки попали два воробья. Ситуация становилась критической. Якутские воробьи были нужны, как воздух. В Свердловске их ждали для работ по энергетическому балансу. В Ленинграде для них подготовили вольеры, чтобы исследовать фотопериодические адаптации. Морфологи хотели получить материал для изучения географической изменчивости

разных органов. А воробьи тем временем просто издевались надо мной. И всей моей квалификации птицелова с тридцатилетним стажем не хватало, чтобы отловить еще полсотни птиц.

После долгих размышлений и наблюдений за птицами я заметил, что спокойнее всего воробьи ведут себя в свинарнике, а успокаивающее действие на них оказывает местный свинарь-якут дядя Федя. Когда он неторопливой походкой идет в загон для свиней и насыпает в кормушки овес, воробьи безбоязненно подлетают к нему и выбирают мелкие зернышки сорняков среди зерен просыпавшегося овса. Этим я и решил воспользоваться. Только вот свиньи. Они не дают поставить тайник и сразу бегут к кормушкам, которые я хотел накрывать сеткой вместе с воробьями. Пришлось упросить дядю Федю перегнать свиней в соседний загон, а кормушки оставить на старом месте по другую сторону изгороди, установив их в два ряда. Между этими-то рядами кормушек я и расстелил тайник, а сошки и начало веревки накрыл сухой травой, чтобы не видно было. Утром, еще в сумерках, все тщательно проверил. В 8 часов 30 минут дядя Федя пошел насыпать овес в кормушки, а я спрятался в будке рядом. Воробьи сразу же подлетели... к свиньям, но не к кормушкам. Опять-таки им показалось странным, что свиньи и корм разделались, а они привыкли их видеть вместе. Однако через некоторое время потихоньку они начали все же подлетать и к кормушкам. Набралось их штук тридцать, дернул тайник за веревку. Накрыл всех, да только двадцать из них полевыми оказались, а десять домовыми были. А мне для опытов были полевые воробьи нужны. Больше в свинарнике делать нечего. Сетку снял. Но еще тридцать воробьев надо. Решил, что этих лучше настреляю. Для опытов живых уже хватит, а морфологам можно и заспиртованных привезти.



142. Огромные скопления воробьев встречаются у свалок, токов, ферм, зернохранилищ.

На следующий день взял ружье, патроны с мелкой дробью, отправился опять к тому же свинарнику. Пока иду, обычно меня воробьи не боялись, но стоило остановиться и что-то начать делать, они улетали. Вот этим я и решил воспользоваться: стрелять с ходу. Подошел, •смотрю: сидит

стая на вершинках колышков в загоне. Выстрелил «на вскидку». Удалось добыть двенадцать штук. Но после этого выстрела они меня вообще подпускать перестали. Стоит мне появиться в деревне, воробьи на всех соседних домах тревогу поднимают, а на конюшне, в свинарнике, на зернохранилище ближе чем на сто метров не подпускают. Неделью с ружьем прогонялся — двух воробьев убил. И тут произошло самое интересное. Все местные воробьи поняли, что мне именно полевые воробьи нужны, а домовые могут жить спокойно. Как они до этого дошли, угадать невозможно. Но подхожу к свинарнику — стая разделяется: домовые остаются, полевые улетают; иду на конюшню — то же самое. Местные жители, особенно мальчишки, стали на мою охоту как на представление в цирк ходить. Смотрят, удивляются, глазам не верят. Я бы, наверное, и сам не поверил, если бы кто-нибудь рассказал такое. Такое надо увидеть.

Положение становилось безвыходным. Выручил опять же дядя Федя. Предложил свою шапку и ватник надеть, а в руки ведро с кормом взять. Так я и сделал. Удалось выстрелить еще раз. Добыл восемь штук. А остальных уже поодиночке под карнизами домов ночью паутинной сетью ловил.

Вот и сорная птица! Вот и решетом накрывать! Нет, перед воробьем шапку снимать надо. У него впереди великое будущее. И недаром, наверное, он «идет к нему бок о бок» с человеком!

Вместо заключения

У некоторых читателей этой книги, по-видимому, возникли вопросы о том, не может ли повлиять ловля на численность птиц в природе, сколь продолжительна жизнь птиц в неволе, можно ли выпускать птицу на свободу после длительного содержания в клетке. Попробуем ответить на них.

Может ли ловля влиять на численность вида в природе. Чтобы ответить на этот вопрос, надо узнать тот процент особей, который потенциально может изыматься птицеловами из природы. Произведем с этой целью несложные расчеты. Для примера возьмем чижа — самый массовый объект ловли того времени, когда этих птиц принимали для продажи в зоомагазин. Так, в начале семидесятых годов в каждый осенний сезон все птицеловы Ленинграда по примерным подсчетам ловили около двух тысяч чижей в непосредственных окрестностях города. В те же годы в большие ловушки, установленные орнитологами в 200 километрах к северо-востоку, за сезон попадалось приблизительно такое же количество особей этого вида. Окольцованные здесь чижи продолжали свой полет и оказывались в окрестностях города. На тысячу окольцованных птиц от ленинградских птицеловов орнитологи получали в среднем менее одного кольца за сезон. Если считать, что поимка окольцованного чижа столь же вероятна, как и поимка любого другого, то отлавливаемые чижи составляли не более 0,1 процента от числа пролетевших здесь птиц. Много ли это?

Для сравнения можно вспомнить, что наши самые многочисленные и широко распространенные хищники: мохноногий сыч или перепелятник — на своих гнездовых участках изымают до 2—5 процентов особей тех видов, на которых охотятся. Весенние возвраты холодов со снегопадами и обледенением, которые наблюдаются почти ежегодно, могут загубить до 60—70 процентов обитающих в данной местности особей. Наконец, вспомним, что в охотничьих хозяйствах допустимые нормы отстрела дичи достигают 20—30 процентов. Таким образом, процент вылова даже чижа, наиболее часто отлавливаемого вида, столь ничтожен, что практически не может оказать сколько-нибудь заметного влияния на его численность.

Следует учитывать и то, что достаточно массовый отлов птиц некоторых видов, такой, как в пригородах Ленинграда или другого крупного города, где еще сохранились традиции птичьей ловли, проводится на ничтожной части территории нашей страны, в то время как на подавляющем пространстве их ареалов ловля не ведется. Масштабы ловли, которые существуют в окрестностях Москвы, Ленинграда, Казани и некоторых других крупных городов, в значительной степени обусловлены наличием зоомагазинов, птичьих рынков, деятельностью зоокомбинатов, то есть в этих местах ловля стимулируется материальной заинтересованностью заготовителей. Если отлов здесь составляет, как мы уже показали, мизерную долю от числа обитающих на воле особей, то вопрос о вреде ловли в малонаселенных районах снимается сам собой. Ловля здесь, если она и существует, может вестись ради удовлетворения только эстетических и духовных потребностей очень ограниченного круга людей. Следовательно, из всех пойманных ими птиц будут отобраны единичные, чем-то привлекательные экземпляры, а остальные выпущены на волю.

Итак, любительская ловля в настоящее время не может повлиять на общую численность обычных видов. Благополучие вида, а следовательно, и его численность прежде всего определяются наличием пригодных для жизни стадий обитания, отсутствием фактора беспокойства, кормовыми условиями на местах размножения, путях пролета и в районах зимовок, а стало быть, в существенной степени зависят от хозяйственной деятельности человека в целом.

Однако возникает и другой вопрос: а не может ли достаточно интенсивный вылов повлиять на численность вида в какой-то точке ареала и подорвать численность местного населения в ней? Чтобы ответить на него, надо учитывать некоторые закономерности территориального поведения птиц.

Среди видов с высокой численностью есть такие, которые ведут истинно оседлый образ жизни. Чрезмерный вылов этих птиц в каком-то месте может вызвать временное или постоянное исчезновение их локального поселения. Например, вылов пухляков зимой на прикормке, как правило, приводит к полному исчезновению этого вида на примыкающих территориях в гнездовое время в очередном сезоне. Дело в том, что молодые особи оседлых во взрослом состоянии птиц занимают места постоянного жительства в первую осень после рождения. Поэтому место отловленных пухляков может быть занято только молодыми особями на следующий год, теми, которые будут

расселяться по территории во второй половине лета и осенью. Так же ведут себя хохлатые синицы, поползни, болотные гаички. Понимая, какую важную роль играют эти птицы в жизни наших лесов, нельзя допустить их исчезновения даже на короткий срок. Следовательно, вылов оседлых птиц не допустим.

Однако настоящих оседлых птиц немного. Кроме названных к ним относятся некоторые виды дятлов (например, желна), серые куропатки. На последних может особенно сказываться сильный пресс лова. Они ведут сугубо оседлый образ жизни: каждая особь остается на месте рождения всю свою жизнь. В условиях лесной зоны, где вид представлен изолированными поселениями в один-два десятка особей, вылов серых куропаток может привести к полному их исчезновению, а потому должен быть запрещен.

Подавляющее же большинство птиц ведет себя очень подвижно. Одни из них совершают ежегодные сезонные миграции, другие, до недавнего времени ошибочно относимые к оседлым, в течение года много раз изменяют место своего жительства: в поисках корма зимой, пригодного для гнездования участка весной, поиска стаи осенью. Попробуйте понаблюдать за нашей самой обычной «оседлой» синицей. Сколько этих птиц вокруг дома осенью, летом, зимой! Ведь появление или исчезновение, как правило, и есть результат их передвижений. Исследования, проведенные на прикормках, показали, что на протяжении всего года около них появляются все новые особи, и, пожалуй, только зимой, в декабре-январе, наблюдается относительное постоянство состава. Да и то ненадолго. Если место жительства для этих синиц привлекательно, уже с февраля на нем появятся новые особи. И сходным образом ведут себя многие из наших, так называемых оседлых видов.

Перелетные или кочующие птицы еще более подвижны. Их подвижность приводит к многократному обновлению состава поселения в любой точке ареала, а потому в периоды миграций на месте отловленных сразу же появляются новые. Очень показательна в этом отношении история с соловьем. Как-то нам надо было поймать весной соловья с хорошей песней. «Такой соловей» издавна селился в одном из известных нам мест — в кустах, выросших вокруг воронки, образовавшейся во время войны от разрыва фугасной бомбы. Как и всегда, весной прилетели соловьи. Наш соловей тоже запел на своем кусте у воронки. Поставили паутинную сеть, и через десять минут птица была поймана. Ее отвезли домой. Но на следующее утро соловей опять пел в том же кусту. Это удивило нас, и мы поймали и эту птицу. На другой день утром новый соловей опять пел в том же месте. Шесть птиц за семь дней было поймано у воронки, а седьмую и ловить не стали, оставили петь на традиционном кусте.

Этот случай наглядно подтверждает истину: «свято место не бывает пусто», то есть привлекательный участок обитания, освободившийся во время пролета, всегда будет быстро занят другими особями того же вида. Но ведь именно в период миграции отлавливают птиц для содержания дома.

Итак, любительская ловля, регламентируемая определенными правилами, не может сократить запасы достаточно многочисленных и широко распространенных видов. В то же время следует еще раз напомнить, что совершенно недопустимо ловить птиц, имеющих малую численность или сокращающихся в числе на всем ареале. Часть таких видов уже занесена в Красные книги. Остальные ждут помощи от человека. И важно, чтобы она была оказана своевременно.

Сколько птиц выживает в неволе. Большинство отловленных для содержания в неволе птиц уже не возвращается к прежней жизни. Опросы любителей, проведенные нами, изучение судьбы птиц в юннатских кружках, анализ истории жизни особей, содержащихся в лабораторных условиях, свидетельствуют о том, что благополучно возвращается и живет в природе не более 10—20 процентов отловленных особей. Какова же судьба тех птиц, которые попали в руки птицелова? Определенная часть из них гибнет либо в процессе ловли, либо во время приучения к условиям неволи. В процессе ловли некоторые птицы попадают под проволоку лучка, дверцу бойка, под удар веревкой тайника, а некоторые погибают, оставаясь на длительный срок в паутинных сетях или в лучке. Нередко на таких птиц нападают хищники и закалывают их когтями или умерщвляют клювом. Наконец, находящаяся долгое время в ловушке птица может сама разбиться или покалечить крылья, сломать ноги. Подобные случаи гибели происходят по вине птицелова, оставившего ловчие снасти без присмотра. Поэтому их можно и нужно свести к минимуму путем постоянного наблюдения за орудиями лова.

Иногда птицы гибнут от внутренних кровоизлияний и кровотечений, появляющихся во время поимки и когда их берут в руки. Особенно страшны и относительно нередки кровотечения в дыхательной системе. Чаще всего они могут возникать у вьюрковых (снегирей, зяблика, щура, клестов) и синиц. Чтобы избежать их, надо брать птиц как можно осторожнее. При появлении крови в клюве и хриплом дыхании птицу следует немедленно выпустить из рук, поместив в клетку или просто на землю, и дать посидеть так спокойно часок-другой. В этом случае особи, как правило, на некоторое время теряют способность летать, но потом выздоравливают.

Анализ большого материала показывает, что в процессе ловли гибнет от 2 до 10 процентов птиц из числа отловленных. Этот процент несколько выше у начинающих птицеловов, а также в периоды пролета хищников и зимой во время холодной погоды.

Определенный процент птиц погибает при приучении к условиям неволи. Чаще всего причиной гибели становится неумелый перевод на новые виды корма, в результате чего птица умирает от голода. Другой достаточно распространенной причиной смерти бывают травмы при попытках птицы вылезти из клетки. Значительно реже пойманные птицы гибнут, застревая шеей между прутьями клетки, или тонут в глубоких купальнях. В сумме в период приучения к жизни в клетке гибнет до 20 процентов от числа отловленных особей. Таким образом, привыкают жить в клетках около 75 процентов пойманных для содержания в неволе птиц.

Как правило, птицы, приученные к неволе, живут более долгую жизнь, чем особи того же вида

на воле. У многих любителей можно встретить в клетке чижа или щегла, дожившего до 5—6 лет, в то время как в природе найти такую птицу очень трудно. Но и это не предел. Клесты, снегيري, шуры относительно часто доживают до 8—10 лет. Разные хищники, совы, вороны, сороки в зоопарках, юннатских кружках и у любителей при хорошем уходе доживают до 15—20 лет, то есть в среднем живут в 5—10 раз больше, чем в природе. Средняя продолжительность жизни хищных и зерноядных птиц в неволе оказывается в 4—5 раз больше, чем на воле.

Насекомоядные птицы в клетках обычно не доживают до столь преклонного возраста. Большинство из них — птицы перелетные, и их организм требует закономерной смены условий внешней среды в течение года. Однако при комнатном содержании такие режимы создать очень трудно. Именно поэтому у славков, мухоловок, камышевок, пеночек в зимнее время почти всегда начинаются болезни, связанные с расстройством гормонального баланса. Они обостряются во время линьки, когда требуется максимальная мобилизация сил организма на создание большой массы растущего пера. В результате птицы часто не справляются с поддержанием необходимого уровня обмена веществ и редко проживают больше 2—3 лет. Лучше других насекомоядных птиц, имеющих зимнюю линьку, живут в неволе трясогузки, коньки; хорошо справляются с зимней линькой разные виды овсянок. Нам известны особи этих птиц, достигшие в неволе 9—12-летнего возраста.

Как выпустить птицу на свободу. Многие считают, что, подержав птицу в неволе некоторое время, ее уже нельзя выпускать на волю — в природе она все равно погибнет. Действительно, птицы, привыкшие к жизни в маленькой клетке, обломавшие перья на крыльях или хвосте, птицы, получавшие на корм давленные семечки или куриное яйцо, при выпуске, да еще в городе, неминуемо погибнут. Но выпуск любой птицы, если только у нее не сломаны крылья или ноги, можно подготовить. Наш многолетний опыт показывает, что подготовленные к выпуску птицы быстро восстанавливают стереотип поведения вольной особи и вполне способны вернуться к самостоятельной жизни в природе. Многие из них, будучи окольцованными, дают возвраты колец не только из места выпуска, но и с мест зимовок, то есть оказываются в состоянии совершать сезонные миграции.

Для того чтобы выпустить птицу на волю и быть уверенным, что она смогла успешно вернуться к жизни в природе, необходимо убедиться в том, что она может нормально летать, находить корм и кормиться хотя бы одним легко доступным и наиболее массовым видом пищи, что ее физиологическое состояние соответствует сезону года.

При содержании в просторной вольере или садках способность птиц летать, как правило, сохраняется. Однако и в таком случае за несколько дней до выпуска целесообразно предоставить птице возможность полетать по комнате.

В том случае, если птица жила в маленькой клетке, это становится просто необходимым условием ее выпуска. Птице следует в течение 10—15 дней позволить полетать по комнате или ее надо поместить в большую вольеру, и только после того как она научится свободно летать, совершая виражи и пируэты в воздухе, можно решиться выпустить ее на волю.

Однако научаются летать после жизни в маленькой клетке далеко не все особи. Обычной причиной утраты способности к полету служит обламывание маховых перьев, образующих вершину крыла. Для того чтобы птица заменила обломанные перья новыми, за три недели перед выпуском их следует выдернуть. Тогда на их месте вырастет новое оперение. При этом птицу во время роста перьев необходимо поместить в более просторное помещение с правильно расположенными жердочками и хорошо кормить. Для отрастания махового пера у птицы размером с воробья требуется 20—25 дней. Так же следует поступить и при обламывании рулевых перьев.

Приучать к корму, который в данное время года имеется в природе, надо не позднее, чем за 7—10 дней. При выпуске весной, в начале мая, снегирей, чижей, чечеток, щеглов, зеленушек наиболее доступным видом пищи для них будут соплодия разных ив, цветы одуванчика, высыпающиеся семена сосны и ели. В зависимости от того, в каком месте вы намерены выпустить птицу, научите ее использовать тот или иной вид корма, принося домой букеты одуванчиков, венички ив или семена из раскрытых шишек ели, сосны. В июне лучшим кормом для этих же птиц будут семена одуванчика или пастушьей сумки. К осени поспевают уже много видов сорняков и ими можно научить кормиться птицу перед выпуском.

Клестов перед выпуском надо не только научить питаться семенами из шишек, но и потренировать в срывании их с веток ели или сосны. Для этого за несколько дней еловые шишки следует давать птицам в букетах с еловыми лапами. Свиристелей, снегирей, шуров осенью надо потренировать в добывании ягод рябины.

Большинство насекомоядных птиц легко восстанавливает способность схватывать движущихся насекомых. Но перед выпуском их следует научить (если они этого не умеют) поедать движущихся мучных червей внутри клетки. Этим птиц можно выпускать только в летнее время (июнь-июль), когда в природе имеется достаточно пищи.

Хищные птицы и совы, жившие долго в неволе, почти никогда не могут восстановить быстроту реакций, необходимую для отлова своих жертв. Даже после относительно непродолжительного пребывания дома выпускать их не следует.

Врановые птицы (сорока, сойка, ворона, грач) за время содержания в неволе очень сильно привыкают к людям и теряют осторожность. Поэтому перед выпуском этих птиц надо постепенно приучать к самостоятельной жизни и восстанавливать у них навыки самосохранения и добывания корма. Лучше всего это, конечно, делать летом где-нибудь за городом. Клетку вместе с птицей следует поместить во дворе, за окном или в саду и в таком виде продержать своих питомцев не менее недели. За это время птицы привыкают к окружающей их обстановке и запоминают место положения своей клетки. Затем клетку открывают, предоставляют возможность им вылетать на свободу и возвращаться «домой» за кормом. Как правило, они так и поступают, постепенно привыкая к жизни на

воле.

Птицам, содержащимся в вольерах на открытом воздухе, предоставить возможность вернуться к вольной жизни наиболее просто. Для этого достаточно открыть вольеру и около нее продолжать ставить корм. Выпущенные птицы, привыкшие кормиться в вольере, будут летать за кормом до тех пор, пока у них не восстановится способность добывать себе пищу в достаточном количестве.

Выпуская птицу на волю, всегда испытываешь чувство удовлетворения. С другой стороны, всегда бывает боязно, что она погибнет, не испытав вновь всех радостей свободной жизни. Поэтому особенно приятно бывает узнать, что выпущенная на волю птица смогла прожить после комнатной жизни еще и долгую вольную жизнь.

Предоставляя птицам свободу, мы всегда их кольцуем. Многих из них мы встречаем после этого в природе. Чаще всего сталкиваемся с теми особями, которые остались жить на месте, где их выпустили. Некоторые из них здесь же гнездятся и прилетают сюда же на следующий год. Нередко удается получить возвраты колец и из других мест. Так, несколько зеленушек, у которых более года изучали линьку, будучи выпущены весной, через год дали возвраты колец из Эстонии. Клест-еловик, выпущенный осенью под Ленинградом, через год был отловлен в Польше.

Но, пожалуй, самая интересная из известных нам судеб выпущенных птиц была у снегиря. Этого снегиря поймали осенью 1963 года под Ленинградом. У него был сильно деформирован клюв — не хватало правой половины нижней челюсти. Судя по всему, эту половину клюва ему оторвал какой-то хищник, но птице удалось вырваться из его когтей, получив травму. Кроме большого клюва на теле снегиря было много ран, но они тоже начинали зарубцовываться. Когда поймали такую птицу, было совершенно непонятно, как снегирь мог существовать в природе. Предложенные семена он с жадностью хватал клювом, но они большей частью высыпались у него изо рта. Потом оказалось, что птица может кое-как обрабатывать и заглатывать ягоды рябины. По-видимому, в год урожая этих ягод, получив травму, снегирь просуществовал неделю-другую на таком корме. Но дни его были сочтены, птица не могла наестся досыта и худела. Она была сильно истощена, и киль выступал над мускулатурой груди, как лезвие ножа. Из жалости пришлось оставить ее в неволе. Снегирь довольно быстро научился захватывать и заглатывать с помощью языка мягкий корм — куриное яйцо с морковью — и давленные семечки. Через неделю он уже вполне поправился и отлично чувствовал себя в вольере. К весне он, очень ловко орудуя своим полуклювом и ороговевшим языком, научился питаться разными кормами, в том числе и почками деревьев. Поэтому в мае его попробовали выпустить из вольеры и посмотреть, сможет ли он существовать на свободе. Рядом с вольерой росла огромная черемуха, и выпущенный снегирь сразу же начал с удовольствием объедать цветы и бутоны с этого дерева. Через неделю он уже привлек к себе стайку из четырех-пяти вольных снегирей, и они вместе кормились в саду цветами черемухи, яблони и вишни. Птица пела, отлично себя чувствовала и даже токовала перед самками.

Привыкнув к жизни среди людей, снегирь сохранил доверчивость и на свободе, но, кроме того, он приобрел и агрессивность. Стоило подойти к черемухе, на которой кормилась птица, или попытаться сорвать цветущую ветку, как снегирь тут же садился на нее, раскрывал свой покалеченный клюв, шипел, клевался и защищал «свое» дерево.

В конце мая наш снегирь нашел себе подругу и птицы начали строить гнездо. Самым удивительным оказалось то, что для строительства они выбрали пустоту в карнизе дома, то есть такое место, где могут гнездиться, скажем, серые мухоловки, но никак уж не снегирь! По-видимому, доверчивое поведение самца как-то повлияло на самку, и она тоже поверила в человеческую добродетель. После появления -самки и гнезда наш снегирь превратился в очень агрессивное существо. Он нападал на всех людей в радиусе 10—15 метров от гнезда и старался отогнать их подальше. Но особенно он оберегал цветы на всех клумбах приусадебного участка. После того как черемухи и яблони отцвели, тычинки и пестики садовых цветов стали его основным кормом, и он их начал оберегать от людей. При попытках нарвать букет или просто подойти к любой клумбе снегирь тут же нападал на человека и стремился ущипнуть его за пальцы. Если же букет все-таки собирали, он слетал на него и пытался завладеть им. Дрался он самоотверженно. С размаху налетал на руки, кусал ногти, садился на голову и бил в затылок клювом и крыльями. Стоило выпустить букет из рук, он тут же устремлялся к нему и начинал объедать с него тычинки.

Этот снегирь продержался в саду до конца июля, благополучно вырастил выводок, принимал участие в кормлении птенцов и исчез вместе с самкой и своими детьми. Мы очень беспокоились о его судьбе и, откровенно говоря, считали, что он погиб в лапах кошки. Каково же было удивление и наша радость, когда этот снегирь в конце апреля следующего года опять появился в саду. Он, как и прежде, начал летать на кормушку и в крону черемухи, очень ловко шелушил и заглатывал корм, но доверчивость и агрессивность его исчезли. Прожил он в саду до конца мая, нашел новую самку, но не смог заставить ее гнездиться здесь и улетел куда-то с нею строить гнездо. Таким образом, эта птичка, даже будучи калекой, по меньшей мере смогла более года прожить на свободе после выпуска.

РЕКОМЕНДУЕМАЯ ЛИТЕРАТУРА

- Артемичев М. А. Рецептурный справочник по болезням птиц. Изд. 2-е. М., 1972.
 Беме Л. Б. Жизнь птиц у нас дома. М., 1951.
 Беме Л. Б. Певчие птицы. Изд. 2-е. М., 1956.
 Беме Р. Л., Кузнецов Л. А. Птицы лесов и гор СССР. Полевой определитель. Пособие для учителей. М., 1966.
 Бессарабов Б. Ф. Болезни певчих и декоративных птиц. М., 1980.
 Благосклонов К. Н. Птицы в неволе. М., 1960.
 Богданов М. Н. Из жизни русской природы. Спб., 1889.
 Болезни птиц. М., 1962.
 Болезни птиц. Изд. 2-е. М., 1971.
 Бутурлин С. А., Дементьев Г. П. Полный определитель птиц СССР. Тт. I—V. М.; Л., 1934—1937, 1941.
 Виноградова Н. В. и др. Определение пола и возраста воробьиных птиц фауны СССР. М., 1976.
 Гладков Н. А. и др. Определитель птиц СССР. М., 1964.
 Гусев В. Г. Живой уголок. М., 1977.
 Жизнь животных. Т. 5. Птицы. М., 1970.
 Жирнов Л. В., Винокуров А. А., Бычков В. А. Редкие и исчезающие животные СССР. М, 1978.
 Иванов А. И., Штегман Б. К. Краткий определитель птиц СССР. Изд. 2-е. Л., 1978.
 Ивлиев В. Г., Аюпов А. С. Изготовление паутинных сетей из рыболовных провя-зов и применение их для массового отлова птиц (методические рекомендации). Казань, 1981.
 Кайгородов Д. Н. Из царства пернатых. Изд. 5-е. Пг., 1917.
 Кольцевание в изучении миграций птиц фауны СССР. М., 1976.
 Кошелев Н. Т. Самолеты для скворцов.— В кн.: Труды Окского государственного заповедника. М., 1971, вып. 8.
 Кузнецов Б. А. Определитель позвоночных животных фауны СССР. Птицы. Ч. 2. М., 1974.
 Лукина Е. В. Птичий городок. Изд. 2-е. Л., 1959.
 Лукина Е. В. Певчие и цветные канарейки. Изд. 2-е. М., 1973.
 Никонов Н. Г. Певчие птицы. Свердловск, 1968.
 Носков Г. А. Опыт использования манных птиц при полевых орнитологических исследованиях.—Вести. Лепингр. ун-та, 1965, JV s 3.
 Носков Г. А., Бардин А. В., Резвый С. П. О терминологии в описании территориального поведения птиц.— В кн.: Матер. Всесоюз. конф. по миграциям птиц. 1. М, 1975.
 Носков Г. А., Рымкевич Т. А. Методика изучения внутривидовой изменчивости линьки у птиц.— В кн.: Методики исследования продуктивности и структуры видов птиц в пределах их ареалов. Вильнюс, 1977, ч. 1.
 Носков Г. А., Смирнов О. П. Территориальное поведение и миграции большой синицы (*Parus m. maior* L.).— В кн.: Экология птиц Приладожья. Л., 1981.
 Рыгин Ю. В. Сорные растения. Определитель. МЛ, 1952.
 Спятский И. Певчие птицы (ловля, содержание в неволе, нравы и образ жизни певчих птиц). Спб., 1900.
 Сидоров И. В. Лекарственные вещества в птицеводстве. М., 1976.
 Смирнов О. П., Носков Г. А. Структура популяции большой синицы в Ленинградской области.— Экология, 1975, ЛЬ 6.
 Сопиков П. М. Болезни птиц. М.; Л., 1953.
 Свингуров А. Н. Экскурсионный определитель птиц европейской части СССР. М., 1960.
 Флинт В. Е. и др. Птицы СССР. М., 1968.
 Чесалин Г. А. Сорные растения и борьба с ними. Изд. 2-е. М., 1975.
 Шамов И. К. Наши певчие птицы. М., 1896.
 Шлякова Е. В. Определитель сорно-полевых растений Нечерноземной зоны. Л., 1982.
 Шумаков М. Е., Виноградова Н. В. Птичье эльдорадо Балтики. Калининград, 1979.
- Bub H. Vogelfang und Vogelberingung. Die Neue Brehm-Bucherei. Т. I—IV. Wittenberg; Lutherstadt, 1966—1969, 1977. Bub H. Vogelfang und Vogelberingung zur Brutzeit. Die Neue Brehm-Bücherei. Wittenberg, Lutherstadt, 1974. Dost H. Handbuch der Vogelpflege und -ziichtung. Leipzig; Jena, 1954. Dost H. Schwane, Qanse und Enten. Leipzig; Jena; Berlin, 1972. Makatsch W. Wir bestimmen die Vogel Etiropas. 4 Auflage. Leipzig, 1980. Mosby H. S. Wild-life investigation techniques. Ann. Arbor, 1963. Svenson L. Identification guide to European passerines. Stockholm, 1970.

СПИСОК РУССКИХ И ЛАТИНСКИХ НАЗВАНИЙ РАСТЕНИЙ И ЖИВОТНЫХ

Растения	Василек луговой — <i>Centaurea jacea</i> L.
Береза — <i>Betula</i> L.	Вейпнк — <i>Calamagrostis</i> Adans.
Боярышник — <i>Crataegus</i> L.	Ежевика — <i>Rubus</i> L.
Брусника — <i>Vaccinium vitis-idaea</i> L.	Ель — <i>Picea</i> Dietr.
Бузина — <i>Sambucus</i> L.	Жимолость — <i>Lonicera</i> L.
Бук — <i>Fagus</i> L.	Ива козья — <i>Salix caprea</i> L.
	—ушастая — <i>S. aurita</i> L.

Ивы — *Salix* L.
 Канареечник — *Phalaris canariensis* L.
 Клен — *Acer* L.
 Клюква — *Oxycoccus quadriflorus* Gilib.
 Конопля — *Cannabis sativa* L.
 Коринка — *Amelanchier* Medik.
 Крапива — *Urtica dioica* L.
 Крушина — *Frangula alnus* Mill.
 Лебеда — *Atriplex patula* L.
 Лен — *Linum* L.
 Липа — *Tilia cordata* Mill.
 Лиственница — *Larix* Mill.
 Лопух (репейник) — *Arctium* L.
 Мак — *Papaver* L.
 Малина — *Rubus idaeus* L.
 Марь — *Chenopodium* L.
 Можжевельник — *Juniperus communis* L.
 Мокрица — *Stellaria media* Gyr.
 Мятлик — *Poa* L.
 Овес (посевной) — *Avena sativa* L.
 Одуванчик — *Taraxacum officinale* Wigg.
 Ольха серая — *Alnus incana* Wild.
 — черная — *A. glutinosa* Gaertn.
 Пастушья сумка — *Capsella bursa-pastoris* (L.) Med. Пижма — *Tanacetum vulgare* L. Подорожник — *Plantago major* L. Просо — *Panicum miliaceum* L. Птичья гречиха — *Polygonum aviculare* L. Рана — *Brassica napus* L. Рябина — *Sorbus aucuparia* L. Ряска — *Lemna* L. салат — *Lactuca sativa* L. Сирень — *Syringa* L. Сосна — *Pinus* L. Сурепка — *Barbarea vulgaris* R. Br. Традесканция — *Tradescantia* Тысячелистник — *Achillea millefolium* L. Черемуха — *Radus* Mill. Черника — *Vaccinium myrtillus* L. Чернобыльник — *Artemisia vulgaris* L. Чертополох — *Carduus* L. Шиповник — *Rosa* L. Щавель — *Rumex* L. Щавель конский — *R. confertus* Willd. Злодея — *Elodea canadensis* Rich. Яблоня — *Malus domestica* Borkh. Ясень — *Fraxinus* L. Ястребинка — *Hieracium* L.

Беспозвоночные животные

Гамарус — *Gammaridae*
 Дафнии — *Daphnidae*
 Клещи гамазовые — *Gamasoidea*
 Кокцидии — *Eimeriidae*
 Мотыль — *Tendipes* Mg.
 Муравей лесной рыжий — *Formica rufa* L.
 Мухи (мясные серые) — *Sarcophagidae*
 Пухоеды — *Mallophaga*
 Саранча — *Acrididae*
 Стрекозы — *Odonata*
 Тараканы — *Biafa* L.
 Хрущак мучной — *Tenebrio molitor* L.
 Циклопы — *Cyclopoidae*
 Червь дождевой — *Lumbricus terrestris* L.

Позвоночные животные

Аисты — *Ciconia* L. Астрильды — *Estrildinae* Бекас — *Gallinago gallinago* (L.) Белобровик — *Turdus iliacus* L. Белолазки — *Zosterops* Vig. et Horsf. Вальдшнеп — *Scolopax rusticola* L. Варакушка — *Cyanosylvia svecica* (L.) Вертишейка — *Jynx torquilla* L. Веслоногие — *Pelecaniformes* Волчки — *Ixobrychus billb.* Волчок — *I. minutus* (L.) Воробей домовый — *Passer domesticus* (L.) — полевой — *P. montanus* (L.) Воробьи — *Passer* L. Воробьиные — *Passeriformes* — певчие — *Passeres* Ворон — *Corvus corax* L. Ворона (серая) — *C. cornix* L. — большешкловая — *C. macrorhynchos* Wagl. — черная — *C. corone* L. Врановые — *Corvidae* Вьюрковые — *Fringillidae* Вьюрок канареечный — *Serinus serinus* (L.) — красношапочный — *S. pusillus* (Pall.) Вяхрь — *Columba palumbus* L. Гаги — *Somateria leach* Гадюка — *Vipera berus* L. Гаичка (болотная) — *Parus palustris* L. — сероголовая — *P. cinctus* Bodd. Галка — *Corvus monedula* L. Глухарь — *Tetrao urogallus* L. Гоголи — *Vesperhala baird* Гоголь — *V. clangula* (L.) Голенастые — *Ciconiiformes* Голуби — *Columba* L. Голубиные — *Columbidae* Голубь сизый — *Columba livia* L. — скалистый — *C. gupestris* Pall. Горихвостки — *Phoenicurus* Forst. Горлица — *Streptopelia turtur* (L.)

— большая — *S. orientalis* (Lath.)
 — кольчатая — *S. decaocto* (Frivald.)
 — малая — *S. senegalensis* (L.) Горлицы — *Streptopelia* Вр. Горностаи — *Mustela erminea* L. Грач — *Corvus frugilegus* L. Гусеобразные — *Anseriformes* Гуси — *Anser* Briss. Гусь серый — *Anser anser* (L.) Дербник — *Aesalon columbarius* (L.) Деряба — *Turdus viscivorus* L. Дрозд певчий — *Turdus philomelos* C. L. Brehm — рыжий — *T. naumanni* Temm. — сизый — *T. hortulorum* Sclat. — черный — *T. merula* L. Дрозды — *Turdus* L. Дубонос — *Coccothraustes coccothraustes* (L.) — арчевый — *Mycerobas carnipes* (Hodgs.) Дубоносы — *Coccothraustes* Briss. Мусеробас Cab., Еорфона Gould Дубровник — *Emberiza aureola* Pall. Дупель — *Gallinago media* (Lath.) Дятел белоспинный — *Dendrocopos leucotos* (Bechst.) — большой пестрый — *D. major* (L.) — малый пестрый — *D. minor* (L.) — седой — *Picus canus* Gm. — трехпалый — *Picoides tridactylus* (L.) — черный (желна) — *Dryocopus martius* (L.) Дятлообразные — *Piciformes* Дятлы — *Dendrocopos* Koch Жаворонки — *Alaudidae* Жаворонок лесной (юла) — *Lullula arborea* (L.) — полевой — *Alauda arvensis* L. — рогатый — *Eremophila alpestris* (L.) Жулан — *Lanius collurio* L. Журавли — *Gruidae* Журавль серый — *Grus grus* (L.) Завирушка лесная — *Prunella montanaris* (L.) — черногорлая — *P. atrogularis* (Brandt) Завирушки — *Prunellidae* Зарянка — *Erithacus rubecula* (L.) Зеленушка — *Chloris chloris* (L.) Зеленушки — *Chloris* Cuv. Зимородки — *Alcedinidae* Зяблик — *Fringilla coelebs* L. Иволга — *Oriolus oriolus* (L.) Каменки — *Oenanthe* Vieill. Камышевка — *Histrionicus* — *histrionicus* (L.) Камышевка болотная — *Acrocephalus palustris* (Bechst.) — чернобровая — *A. bistrigiceps* (Swinh.) Камышевки — *Acrocephalus* Naum. Камышница — *Gallinula chloropus* (L.) Канарейка — *Serinus canaria* L. Канюки — *Buteo* Lасер. Кардиналы — *Pyrhuloxiinae* Кедровка — *Nucifraga caryocatactes* (L.) Кеклик — *Alectoris kakelik* (Falk) Клесть-ловик — *Loxia curvirostra* L. — сосновик — *L. pityopsittacus* Borkh. Клесть — *Loxia* L. Клинтух — *Columba oenas* L. Кобчик — *Erythropus vespertinus* (L.) Козодой — *Caprimulgus* L. Козодой — *C. etiropeus* L. Коноплянка — *Cannabina cannabina* (L.) — горная — *C. flavirostris* (L.) Коноплянки — *Cannabina* Brehm Конек зеленый — *Anthus hodgsoni* Richm. — краснозобый — *A. cervina* (Pall.) — лесной — *A. trivialis* (L.) — луговой — *A. pratensis* (L.) — полевой — *A. campestris* (L.) — степной — *A. richardi* (Vieill.) Коньки — *Anthus* Bechst. Королек желтоголовый — *Regulus regulus* (L.) Корольки — *Regulus* Cuv. Коростель — *Crex crex* (L.) Коршуны — *Milvus* Lасер. Крапивник — *Troglodytes troglodytes* (L.) Крачки — *Sterna* L. Кроншнеп большой — *Numenius arquata* (L.) — средний — *N. phaeopus* (L.) Крохали — *Mergus* L. Крыса — *Rattus norvegicus* Berkenhott Кряква — *Anas platyrhynchos* L. Кукушка — *Cuculus canorus* L. Кукушка — *Perisoreus infaustus* (L.) Кулик-воробей — *Calidris minutus* (Leisl.) Кулики — *Charadriidae* Куриные — *Galliformes* Куропатка белая — *Lagopus lagopus* (L.) — серая — *Perdix perdix* (L.) Куропатки серые — *Perdix* Briss. Лазоревка — *Parus caeruleus* L. Ласка — *Mustela nivalis* L. Ласточка-береговушка (береговая ласточка) — *Riparia riparia* (L.) — деревенская — *Hirundo rustica* L. Ласточки — *Hirundinidae* Лебеди — *Cygnus* Bechst. Лебедь-шипун — *C. olor* (Gm.) Лиса — *Vulpes vulpes* L.

Луни — *Circus Lascr.*
 Лунь болотный — *C. aeruginosus (L.)*
 Лысуха — *Fulica atra L.*
 Лягушки — *Rana L.*
 Майна — *Acridotheres tristis (L.)*
 Мандаринка — *Aix galericulata (L.)*
 Медведь бурый — *Ursus arctos L.*
 Московка — *Parus ater L.*
 Мухоловка малая — *Muscicapa parva Bechst.*
 — пеструшка — *M. hypoleuca (Pall.)*
 — серая — *M. striata (Pall.)* Мухоловки —
Muscicapidae Мыши — *Murinae* Неясыти —
Strix L.
 Неясыть бородатая — *S. nebulosa J. R. Forst.*
 — серая — *S. aluco L.*
 Норки — *Lutreola Wagner*
 Нырквые утки — *Aythya Boic*
 Нырок красноголовый — *A. ferina (L.)*
 Овсянка белошапочная — *Emberiza*
leucoccephalos Gm.
 — горная — *E. cia L.*
 — длиннохвостая — *E. cioides ~Br.*
 — каменная — *E. buchanani Blyth*
 — камышевая — *E. schoeniclus (L.)*
 — крошка — *E. pusilla Pall.*
 — обыкновенная — *E. citrinella L.*
 — ошейниковая — *E. fucata Pall.*
 — полярная — *E. pallasi (Cab.)* — ремез — *E.*
rustica Pall.
 — садовая — *E. hortulana L.*
 — седоголовая — *E. spodocephala Pall.*
 — сизая — *E. variabilis (Temm.)* Овсянки — *Emberiza L.*
 Овсянковые — *Emberizidae* Огарь — *Casarca ferruginea*
(Pall.) Ополовник (длиннохвостая синица) —
Aegithalos caudatus (L.) Орланы — *Haliaeetus Sav.*
 Орлы — *Aquila L.* Осоед — *Pernis arivorus (L.)*
 Пастушковые — *Rallidae* Пастушок (водяной) — *Rallus*
aquaticus L. Пеганка — *Tadorna tadorna (L.)* Пеночка-
 весничка (весничка) — *Phylloscopus*
trochilus (L.)
 — теньковка — *Ph. collybita (Vieill.)*
 Пеночки — *Phylloscopus Boie*
 Перевозчик — *Actitis hypoleucos (L.)*
 Перепел немой (японский) — *Coturnix*
 japonicus Temm. et Schleg. — обыкновенный
 — *C. coturnix (L.)* Перепела — *Coturnix Bonnat.*
 Перепелятник — *Accipiter nisus (L.)* Пересмешки —
Hippolais Baldenst. Пищухи — *Certhia L.* Погоньш
 — *Porzana porzana (L.)* Подорожник лапландский —
Calcarius
 lapponicus (L.) Полевки —
Microtini Поползень — *Sitta europaea L.* Поползни —
Sitta L. Попугаи — *Psittacidae* Просянка — *Emberiza*
calandra L. Пуночка — *Plectrophenax nivalis (L.)*
 Пустельга — *Cerchneis tinnunculus (L.)* Пухляк — *Parus*
montanus Bald. Ремез — *Remiz pendulinus (L.)*
 Рябинник — *Turdus pilaris L.* Рябок чернобрюхий —
Pterocles
 orientalis (L.) Рябчик —
Tetrastes bonasia (L.) Сверчки — *Locustella Каир*
 Сверчок таежный — *L. fasciolata (Gray)* Свиристели —
Bombucilla Vieill. Свиристель — *B. garrulus (L.)*
 Сизоворонка — *Cocacias garrulus L.* Синехвостка —
Tarsiger cyanurus (Pall.) Синица большая — *Parus major*
L.
 — усатая — *Parurus biarmicus (L.)*
 — хохлатая (гренадерка) — *Parus cristatus L.*
 Синицы — *Parus L.* Сипуха — *Tyto alba (Scop.)* Скворец
 — *Sturnus vulgaris L.* Скворцы — *Sturnidae* Славка-
 завирушка — *Sylvia curruca (L.)*
 — садовая — *S. borin (Bodd.)*
 — серая — *S. communis Lath.*
 — черноголовая — *S. atricapilla (L.)* Славки — *Sylvia*
Scop. Снегири — *Pyrrhula Briss.* Снегирь — *P. pyrrhula*
(L.)
 Сова болотная — *Asio flammeus (Pontopp.)*
 — ушастая — *A. otus (L.)*
 Совиные — *Strigidae*
 Совки — *Otus Penn.*
 Совы — *Strigiformes*
 Сойка — *Garrulus glandarius (L.)* Соколиные —
Falconidae Соловей — *Luscinia luscinia (L.)*
 — красношейка — *Calliope calliope (Pall.)*
 Соловьи — *Luscinia Forst.* Сорока —
Pica pica (L.)
 — голубая — *Cyanopicus cyanus (Pall.)*
 Сорокопуг серый (большой) — *Lanius*
 excubitor L. Сорокопуги —
Lanius L. Сплюшка — *Otus scops (L.)*
 — восточная — *O. sunia (Hodgs.)*
 Стрепет — *Tetrax tetrax (L.)*
 Стрижи — *Apus Scop.*
 Сыч воробьиный — *Glaucidium*
 passerinum (L.)
 — домовый — *Athene noctua (Scop.)*
 — мохноногий — *Aegolius funereus (L.)* Тетерев —
Lyrurus tetrix (L.) Тетеревиные — *Tetraonidae*
 Ткачиковые (ткачики) — *Ploceidae* Травник — *Tringa*
totanus L. Трясогузка белая — *Motacilla alba L.*
 — желтая — *M. flava L.*
 Трясогузки — *Motacilla L.*
 Трясогузковые — *Motacillidae*
 Турухтан — *Philomachus pugnax (L.)*
 Урагус — *Uragus sibiricus (Pall.)*
 Утиные — *Anatidae*
 Утки речные — *Anas L.* Фазановые —
Phasianidae Фифи — *Tringa glareola L.*
 Филин — *Bubo bubo (L.)*
 — рыбный — *Ketupa blakistoni (Seeb.)*
 Хищные птицы — *Falconiformes*
 Цапли — *Ardeidae*
 Цапля серая — *Ardea cinerea L.* Чайка серебристая —
Larus argentatus
 Pontopp.
 — сизая — *L. canus L.*
 Чайки — *Larus L.*
 Чеглок — *Hypotriorchis subbuteo (L.)* Чекам луговой —
Saxicola rubetra (L.) Чеканы — *Saxicola Bechst.*
 Чернеть хохлатая — *Aythya fuligula (L.)*
 Черныш — *Tringa ochropus L.*
 Чечевица — *Carpodacus erythrinus (Pall.)*
 — малая арчевая — *C. rubicilla (Güld.)*
 Чечевицы — *Carpodacus Каир*
 Чететка — *Acanthis flammea (L.)*
 Чететки — *Acanthis Borkh.*
 Чибис — *Vanellus vanellus (L.)*
 Чиж — *Spinus spinus (L.)* Чирок-свистунок — *Anas crecca*
L.
 Чистики — *Alcidae*
 Щегол — *Carduelis carduelis (L.)*
 Щур — *Pinicola enucleator (L.)*
 Щурки — *Meropidae*
 Юрок — *Fringilla montifringilla L.*
 Ястреб-тетеревятник (тетеревятник)
Accipiter gentilis (L.)
 Ястребы — *Accipiter Briss.*

Авторы книги хорошо понимают, что взгляд на ловлю и содержание птиц как на формы познания живой природы, развивающие разумное, основанное на личном опыте отношение к животному миру, может встретить не только сторонников, но и идейных противников. Поэтому мы будем искренне благодарны за любые критические замечания в обсуждение затрагиваемых нами проблем.

Книга подобного рода не могла быть написана без использования опыта, накопленного многими людьми. Она не могла появиться на свет без тех знаний и практических навыков, которые на протяжении многих лет передавал авторам большой знаток и любитель содержания певчих птиц Севастьян Никифорович Толстяков.

Отношение к ловле птиц как к одной из форм научной деятельности возникло и сформировалось у авторов под влиянием Яниса Яновича Якшиса. Организовать, массовое кольцевание птиц, наладить их отлов большими ловушками и попать значимость этой работы для современной орнитологии помог Лев Осипович Белопольский.

Методы ловли долгие годы отрабатывались совместно с коллегами-орнитологами на Ладожском орнитологическом стационаре в Гумбарицах. Особенно большой вклад в разработку методик отлова был внесен В. Б. Зиминим, Н. В. Лапшиным, А. Р. Га-гинской, Т. И. Блюменталь, С. П. Резвым, Е. В. Шутенко.

Отношение к содержанию птиц в неволе как к сложнейшему творческому процессу авторы книги переняли у Елизаветы Вячеславовны Лукиной. Разработка способов и методов лабораторного содержания птиц, а также их разведения, лечения и предупреждения заболеваний продолжалась усилиями большого круга лиц — сотрудников лаборатории экологии позвоночных Биологического института ЛГУ и Ленинградского зоопарка. Огромное участие в этом приняли С. Н. Толстяков, В. Ф. Андрухин, Е. Н. Смирнов, И. Б. Савинич, В. И. Боброва, А. Р. Гапшская, Н. П. Иовченко, Г. А. Яковлева, Г. П. Петрова.

При подготовке рукописи большое влияние на ее текст оказали критические замечания и советы А. С. Мальчевского, С. Г. Приклонского, В. В. Спицина.

Всем перечисленным лицам, а также друзьям и коллегам по работе, с которым» были проведены многие годы в поле и лаборатории, авторы выражают свою самую искреннюю и глубокую признательность.

От авторов

ДЛЯ ЧЕГО ЛОВЯТ И СОДЕРЖАТ ПТИЦ (Г. А. Носков)

ЗАЧЕМ ЛОВЯТ И СОДЕРЖАТ ПТИЦ СПЕЦИАЛИСТЫ-БИОЛОГИ

ЗАЧЕМ ЛОВЯТ И СОДЕРЖАТ ПТИЦ ЛЮБИТЕЛИ

О КАКИХ ВИДАХ ПТИЦ ИДЕТ РЕЧЬ В КНИГЕ

ЛОВЛЯ ПТИЦ (Г. А. Носков, Т. А. Рымкевич)

ЧЕМ ЛОВИТЬ ПТИЦ (Г. А. Носков)

Тайник. Паутинные сети. Лучок. Ловушки с конусами. Петля. Западки, бойки, западни. Лучок-самолов. Клетка-хлопушка. Шест-ловушка. Приспособления для отлова птиц в дуплах и норах.

КАК ЛОВИТЬ ПТИЦ (Г. А. Носков)

Подсадные птицы. Использование полового партнера. «На драку». Ловля на птенцов. Использование хищника. Корм как приманка. Ловля хищных птиц. Ловля на воду. Ловля на строительный материал. Отлов в убежищах. Использование направленности передвижений. Ловля ворон.

ВРЕМЯ ЛОВЛИ (Г. А. Носков)

ЧТО МОЖНО УЗНАТЬ О ПТИЦЕ, ВЗЯВ ЕЕ В РУКИ (Т. А. Рымкевич)

СОДЕРЖАНИЕ В НЕВОЛЕ (Т. А. Рымкевич, Г. А. Носков, О. П. Смирнов)

ТРУДНО ЛИ ДЕРЖАТЬ ПТИЦ (Т. А. Рымкевич)

КАК ОБОРУДОВАТЬ ПОМЕЩЕНИЕ ДЛЯ ПРИЦ (Т. А. Рымкевич)

В ЧЕМ ДЕРЖАТЬ ПТИЦ (Т. А. Рымкевич)

Клетки. Садки. Птичий шкаф. Вольеры.

ПОСТОЯННЫЕ ПОТРЕБНОСТИ (Т. А. Рымкевич, О. П. Смирнов)

Корма. Освещенность и длина светового дня. Температура и влажность воздуха.

С ЧЕГО НАЧИНАЕТСЯ СОДЕРЖАНИЕ В НЕВОЛЕ (Т. А. Рымкевич)

Куда и как поместить птицу. Состав и способы преподнесения корма. Транспортировка.

РАЗВЕДЕНИЕ ПТИЦ В НЕВОЛЕ (Г. А. Носков, О. П. Смирнов)

Подбор пар. Гнездо.

ВЫРЛЩИВАНИЕ ПТЕНЦОВ (Т. А. Рымкевич)

10ЛВЗНИ ПТИЦ. ИХ ЛЕЧЕНИЕ И ПРОФИЛАКТИКА (О. П. Смирнов)

ДЛЯ ЧЕГО НАДО ЗНАТЬ БОЛЕЗНИ ПТИЦ

НЕЖЕЛАТЕЛЬНЫЕ ОБИТАТЕЛИ КЛЕТОК

Гаммазовые клещи. Пухоеды. Кнемидокоптоз. Гельминты. Кокцидии.

ИНФЕКЦИОННЫЕ БОЛЕЗНИ

Туберкулез. Сальмонеллез, или паратиф. Оспа. Некробациллез. Аспергил-лез. Фавус, или парша.

БОЛЕЗНИ ОБМЕНА ВЕЩЕСТВ

Авитаминозы. Как давать птицам витамины. Минеральная подкормка, гастролиты.

ТРАВМАТИЗМ, ОКАЗАНИЕ ПЕРВОЙ ПОМОЩИ, РАЗНЫЕ ЛЕЧЕБНЫЕ И ПРОФИЛАКТИЧЕСКИЕ СОВЕТЫ

Повреждения крыла. Раны на ногах и коже, ушибы. Уход за клювом и когтями. «Намины» и подагра. Первая помощь при отравлениях, обморожениях и ожогах. Как уберечь птиц от простуд. Лечение заболеваний глаз. Помощь при

затруднительной откладке яиц. Ветеринарная аптечка. Как и чем проводить дезинфекцию и дезинсекцию.

О НЕОБХОДИМОСТИ ПОСТОЯННЫХ НАБЛЮДЕНИИ ЗА ПТИЦАМИ

ПУТЬ К МАСТЕРСТВУ (Г. А. Носков, О. П. Смирнов)

ОТ СИНИЧКИ ДО СОЛОВЬЯ (Г. А. Носков)

Ловля синиц. За чижами. Соловей.

НЕТРАДИЦИОННЫЕ ОБИТАТЕЛИ КЛЕТОК (Г. А. Носков)

Щур. Водяной пастушок. Восточная сплюшка.

ЧТО ДЕЛАТЬ С НИМИ? (О. П. Смирнов)

Дятлы в неволе. «Бессмертный» лунь. А стрижу нужна только свобода!

ЛОВЛЯ ПТИЦ НА СЛУЖБЕ НАУКИ (Г. А. Носков)

На свалке. Что дают отловы на прикормке.

КАК ПОЙМАТЬ ВОРОБЬЯ (Г. А. Носков)

ВМЕСТО ЗАКЛЮЧЕНИЯ (Г. А. Носков)

Может ли ловля влиять на численность вида в природе. Сколько птиц выживает в неволе. Как выпустить птицу на свободу.

Рекомендуемая литература

Список русских и латинских названий растений и животных