

ЗАСЛУЖЕННЫЙ МАСТЕР СПОРТА СССР

КАПИТАН К.Т. БУЛОЧКО

ФИЗИЧЕСКАЯ ПОДГОТОВКА РАЗВЕДЧИКА

ВОЕННОЕ ИЗДАТЕЛЬСТВО

НАРОДНОГО КОМИССАРИАТА ОБОРОНЫ

1945 г.

Глава I
ЗАДАЧИ, СОДЕРЖАНИЕ И МЕТОДЫ ФИЗИЧЕСКОЙ ПОДГОТОВКИ РАЗВЕДЧИКА

Глава II
ФИЗИЧЕСКИЕ УПРАЖНЕНИЯ ДЛЯ "ЗАРЯДКИ" И "РАЗМИНКИ"

Глава III
СПОСОБЫ ПЕРЕДВИЖЕНИЯ И ПРЕОДОЛЕНИЯ ПРЕПЯТСТВИЙ

Глава IV
ПЕРЕДВИЖЕНИЕ В ВОДЕ И ПРЕОДОЛЕНИЕ ВОДНЫХ ПРЕГРАД

Глава V
СПОСОБЫ МЕТАНИЯ РУЧНЫХ ГРАНАТ

Глава VI
ПРИЕМЫ И СПОСОБЫ ВЕДЕНИЯ РУКОПАШНОГО БОЯ

Глава VII
СПЕЦИАЛЬНЫЕ УПРАЖНЕНИЯ ДЛЯ РАЗВЕДЧИКА

Глава VIII
СПОРТ, ИГРЫ И ОХОТА

Глава IX
ОРГАНИЗАЦИЯ И МЕТОДИКА ПРОВЕДЕНИЯ ЗАНЯТИЙ

Глава X
МЕСТА ЗАНЯТИЙ, ОБОРУДОВАНИЕ И ИНВЕНТАРЬ

Глава I

ЗАДАЧИ, СОДЕРЖАНИЕ И МЕТОДЫ ФИЗИЧЕСКОЙ ПОДГОТОВКИ РАЗВЕДЧИКА

Любовь к Родине и ненависть к врагу, высокая моральная устойчивость и твердость характера, разностороннее физическое развитие, умение использовать все возможности своего организма при выполнении боевого задания, непоколебимая настойчивость в достижении цели, изобретательность, смекалка, утонченность восприятий, правдивость передачи виденного, боевая дерзость и выдержка - вот основные качества бойца-разведчика.

Большая насыщенность войск огневыми и ударными средствами - авиацией, танками, мотопехотой, парашютно-десантными войсками, самоходной артиллерией, инженерными частями и т.п. - придает современной войне маневренный характер с резко и часто меняющейся обстановкой.

"Бой - самое большое испытание моральных, физических качеств и выдержки бойца. Часто в бой приходится вступать после утомительного марша и вести его непрерывно несколько суток, днем и ночью. Поэтому, **чтобы выполнить свою задачу в бою, боец должен уметь переносить всевозможные трудности и лишения, оставаясь бодрым, мужественным и решительным, и неуклонно стремиться к встрече с противником, к захвату его в плен или уничтожению**" (Боевой устав пехоты Красной Армии, ч.1, ст.29).

Современный бой предъявляет высокие требования к психо-физическим и морально-волевым качествам бойца-разведчика. Разведка должна вестись активно, непрерывно (днем и ночью) и целеустремленно. Действия в составе разведывательного органа в большей мере, чем какой бы то ни было другой вид боевой деятельности, требуют от бойца, сержанта и офицера мобильности, выносливости и стойкости.

Служба в разведке - почетная, но зато и самая трудная. На войне разведчику больше чем кому бы то ни было, приходится подвергаться риску и опасности.

При выполнении разведывательных заданий в поисках, засадах, налетах, в разведке боем, во время действий в глубоком неприятельском тылу разведчику приходится часами, сутками, а иногда и неделями выдерживать предельное нервное и физическое напряжение; передвигаться десятки километров пригнувшись, крадучись, переползая и преодолевая препятствия и преграды, стойко переносить холод, жару, голод, жажду и отсутствие сна; быстро приспосабливаться к лишениям, довольствоваться максимально короткими сроками отдыха и иногда после частичного восстановления сил снова выполнять задания. При выполнении боевых заданий разведчик должен выдерживать длительное статическое напряжение: часами сидеть, лежать (часто в согнутом и неудобном положении) на очень близком расстоянии от противника, ведя наблюдение и прислушиваясь к тому, что у него происходит. Зачастую разведчик вынужден быстро переключаться от одного вида деятельности к другому, от неподвижных положений к быстрому бегу, от быстрой перебежки или стремительного преодоления препятствия к моментальной остановке, "замирая" в различных положениях (лежа, присев, или стоя). В рукопашной схватке в борьбе с противником с оружием или без оружия, при связывании и доставке пленного разведчику нужно действовать быстро, смело, дерзко и применять большую физическую силу. В ночных действиях обстановка требует от разведчика тонкости мышечного чувства и осязания, утонченности слуховых и зрительных восприятий. Таким образом, разведчик должен обладать хорошим состоянием здоровья и разносторонним крепким физическим развитием.

Для выполнения этих требований **необходима исключительно высокая физическая подготовка всего рядового, сержантского и офицерского состава, всех разведывательных подразделений и частей Красной Армии, непрерывная тренировка их не только в учебных условиях, но и во время подготовки к выполнению боевых заданий.**

В Красной Армии некоторые боевые приемы и способы действий используются как физические упражнения с целью выработки у бойца необходимых ему в бою качеств и навыков. Эти боевые приемы и способы вместе со специальными физическими упражнениями и составляют основные средства физической подготовки бойца-разведчика.

Основные приемы и способы, нужные разведчику в его боевой деятельности, должны быть отработаны им до степени мастерства. Разведчику следует привить знания по личной гигиене, гигиене отдыха, питания и сна; приучить его к правильному дыханию и питьевому режиму для того, чтобы лучше переносить большие напряжения; научить пользоваться естественными силами природы для закаливания и оздоровления.

Физическое воспитание и тренировка бойца-разведчика должны проводиться систематически и непрерывно. В действующих частях - перед выполнением боевых заданий, в перерывах между заданиями и при выводе частей и подразделений из боя на отдых. **В резервных и учебных частях и подразделениях** - повседневно при следовании на любые занятия и возвращении с них, на специальных занятиях по строевой и физической подготовке, на всех занятиях по боевой подготовке и в часы массовых спортивных мероприятий.

Основными задачами физического воспитания и подготовки бойца-разведчика являются:

1. Общее укрепление здоровья и разностороннее физическое развитие.
2. Совершенствование морально-волевых и психофизических качеств, нужных воину-разведчику: силы, скорости и ловкости; быстроты и точности зрительных, слуховых и осязательно-двигательных восприятий (т.е. умения быстро и точно воспринимать происходящее, передавать виденное, слуханное и правильными действиями отвечать на неожиданности); терпения, выдержки и выносливости в широком смысле этого слова (противостоять утомлению при продолжительных действиях, уметь выдерживать длительные нервные и физические напряжения); смелости, решительности, настойчивости в достижении цели, боевого пыла и дерзости, инициативы, самостоятельности в действиях, исполнительности и хитрости; чувства взаимной выручки и помощи товарищу.
3. Выработка прочных навыков в применении различных приемов и способов действий:

- при бесшумном движении, при передвижении шагом, бегом, перебежками и переползанием в разнообразной обстановке по любой местности, в различное время года и суток, при различной погоде и нагрузке;
- при преодолении различных естественных и искусственных препятствий (без груза и с грузом);
- при передвижении с гранатами, при бросании гранат из любого положения по неподвижным и подвижным целям;
- при владении различным оружием (огнестрельным и холодным) в рукопашной схватке и при действиях без оружия в ближнем и рукопашном бою;
- при передвижении в воде, при плавании, прыжках в воду, нырянии и преодолении водных преград (вброд, вплавь, с подручными средствами и без них);
- при передвижениях на лыжах и действиях на них в разведке и в бою;
- при соскакивании и вскакивании на ходу на различные виды транспорта.

4. Закаливание в различных метеорологических условиях и воспитание стойкости к перенесению трудностей боевой жизни.

Задачи физической подготовки бойца-разведчика могут быть полностью разрешены **только комплексом ежедневных мероприятий при обязательном участии офицеров и медицинского состава части.**

Основными мероприятиями, обеспечивающими высокую физическую подготовку разведчика, являются:

- соответствующий режим и распорядок дня, правильное чередование работы, отдыха, приема пищи и сна;
- ежедневные утренние физические упражнения или "разминка";
- специальные занятия по физической подготовке, проводимые регулярно через каждые 1-2 дня;
- специальная физическая тренировка перед выполнением боевого задания;
- массовая спортивная работа и состязания, проводимые регулярно во вне боевое и вне учебное время;
- ежедневная физическая тренировка на строевых, тактических и других занятиях по боевой подготовке, а также периодическая физическая тренировка и закаливание в перенесении различных трудностей при подготовке к выполнению специальных боевых заданий, тренировка на многодневных выходах в поле с отрывом от баз, на отрядных учениях и манёврах.

Режим и распорядок дня, планирование и содержание всех занятий и специальных тренировок должны быть направлены на обеспечение всему личному составу достаточно интенсивных и разнообразных физических напряжений.

На учебных занятиях, специальных тренировках командир части (подразделения) и медицинский состав должны следить за физическим состоянием и здоровьем бойцов и содействовать их всестороннему воспитанию.

Основой физического воспитания и подготовки бойца-разведчика в весенне-летний и осенний периоды являются перечисленные ниже приемы, способы, упражнения и виды подготовки.

1. Физические упражнения для "зарядки" и "разминки".

1. Для индивидуальной "зарядки".

2. Для парной "зарядки".
3. Для групповой "зарядки".
4. Для "разминки".

2. Приемы и способы физической подготовки разведчика.

1. Способы передвижения разведчика и преодоления препятствий в различных условиях местности и обстановки.
2. Передвижение в воде и преодоление водных преград.
3. Способы метания ручных гранат.
4. Приемы и способы ведения рукопашного боя с оружием и без оружия.
5. Способы связывания и доставки пленного.

3. Специальные упражнения для дополнительного развития качеств разведчика.

1. Упражнения для развития быстроты, ловкости и расторопности.
2. Упражнения для развития быстроты и точности зрительных, слуховых и осязательно-двигательных восприятий.
3. Упражнения для развития силы и выносливости к статическим напряжениям.
4. Упражнения для развития смелости и решительности.

4. Спорт, игры, охота.

1. **Спорт:** а) легкая атлетика; б) гимнастика; г) фехтование; д) бокс; е) борьба; ж) многоборье подразделений.
2. **Игры:** а) футбол; б) баскетбол; в) городки; г) аттракционы и игры-развлечения.
3. **Охота:** а) индивидуальная; б) коллективная.

Эти основные средства физического воспитания и подготовки бойца-разведчика должны быть использованы в действующих и резервных частях в большем или меньшем объеме, в зависимости от длительных перерывов между боевыми заданиями, сроков, отведенных на подготовку бойца-разведчика, и, наконец, от степени физического развития и здоровья контингента обучаемых бойцов.

При организации и проведении занятий по физическому воспитанию и подготовке бойца-разведчика нужно придерживаться следующих методических принципов и положений:

1. **Обучаемые должны понимать, для чего отрабатывается с ними тот или иной прием или способ действий.**
Это повысит активность разведчиков, интерес их к занятиям и будет способствовать хорошему усвоению материала. Обучение пойдет тем успешнее, чем лучше боец осознает необходимость того или иного приема в бою, его назначение и смысл.
2. На занятиях сочетать объяснение **с действием, с демонстрацией, добиваться наглядности обучения.** Обеспечить умелый образцовый показ приема или способа, с подчеркиванием главного движения (действия).
Отдельные приемы и способы изучать в целом (если необходимо по элементам), вначале медленно, а затем в боевом темпе. **При этом добиваться быстроты схватывания приема или действия в целом, а затем точной и детальной отработки его.** Это ускорит весь процесс обучения и обеспечит лучшее качество овладения приемами, способами и упражнениями.
3. **Занятия проводить живо и интересно, постоянно разнообразить обстановку, местность, условия, методы и методические приемы;** чередовать физические упражнения на силу, ловкость, скорость и выносливость, приучать бойца к резким изменениям напряжений (после быстрых движений принимать неподвижные позы и наоборот), чаще давать внезапные задания, вводные, которые должны проводиться по команде, знакам и условным сигналам, с требованием немедленного их исполнения; в выполнении их желательно вносить элементы состязания на быстроту, точность и т. д. Все эти мероприятия обеспечат разносторонность физического развития, выработку быстроты ориентировки и разностороннюю выносливость в силе, скорости и длительности действий.
4. **Широко применять на всех занятиях спортивный метод. Каждый боец должен постоянно стремиться к предельным напряжениям, учитывая свои силы и**

ВОЗМОЖНОСТИ.

Спортивный метод привьет обучаемым любовь к физической подготовке и спорту, повысит личные достижения каждого и позволит скорее воспитать у разведчика ряд ценных качеств.

5. **В тренировке разведчика необходимо сочетать овладение приемами и способами с развитием морально-волевых и физических качеств.**
Тренировка разведчика должна быть направлена на то, чтобы путем систематического и многократного повторения приемов, способов отработать основные из них до автоматизма. Это даст возможность бойцам-разведчикам полноценно применять их в боевой обстановке.
6. **Как только техника отдельного приема или способа в основном будет усвоена обучаемыми, переходить к выполнению приема в сочетании с другими, ранее изученными приемами, а в конце занятия проводить комплексную тренировку при совместных действиях в условиях, максимально приближенных к боевым. Это будет способствовать воспитанию у разведчиков боевых качеств и выработке привычки к действиям в боевой обстановке.**
7. **При обучении и тренировке разведчика добиваться легкости и естественности выполнения приемов, умения экономно расходовать свои силы и восстанавливать их во время более легких физических напряжений и в короткие паузы между ними.**
8. **Добиваться точного восприятия и правильного выполнения разведчиками всех упражнений, приемов и способов действий. Постепенно, а иногда резко усложнять их, требовать выполнения заданий в более сжатые сроки: малыми, но частыми дозами давать большие физические и волевые напряжения. Это повысит приспособляемость организма, его устойчивость к различным трудностям и выработает более утонченные восприятия.**
9. **Специальные занятия по физической подготовке проводить, как правило, через 1,5-2 часа после принятия пищи.**
10. **Постоянно поддерживать на занятиях строгую дисциплину и порядок; чаще предоставлять полную инициативу обучаемым; всегда видеть всех бойцов, быть для них образцом, воспитывать в них сплоченность, чувства товарищества и взаимной выручки.**

Эти методические принципы следует положить в основу обучения и физического воспитания бойца-разведчика как на специальных занятиях по физической подготовке и на полевых занятиях, так и при подготовке к разведывательным заданиям.

Занятия по физической подготовке разведчика должны проводиться преимущественно групповым методом, т. е. так, как разведчику придется действовать в бою. В групповом методе широкое место должны иметь самостоятельные действия бойца, действия парами, мелкими группами и подразделением по заданию и под контролем командира.

Обучение и тренировка бойца могут быть в виде односторонних и двухсторонних действий. В односторонних действиях бойцы выполняют приемы с одной стороны, при этом наиболее часто противник только обозначается. В двухсторонних действиях бойцы, группы или подразделения действуют одни против других, выполняя приемы и действия в зависимости от задачи или задания командира.

В обоих случаях разведчики действуют одиночно или согласованно в группах, выполняя одинаковые или различные приемы и способы на месте, в движении, одновременно и поочередно, по командам, сигналам, знакам или по заданию командира, на одном участке местности или со сменой мест при каждом новом занятии (части занятия).

Руководство учебной разведкой должно поручаться самым испытанным практикам-офицерам. Это значит, что офицеры-разведчики организуют занятия по физическому воспитанию и подготовке и руководят ими, всемерно привлекая для практического руководства сержантский состав и наиболее опытных, подготовленных бойцов-разведчиков.

При непосредственной подготовке к выполнению разведывательных задач тренировочные занятия всегда проводить на воспроизведенном объекте разведки, в условиях, максимально приближенных к боевым.

Глава II ФИЗИЧЕСКИЕ УПРАЖНЕНИЯ ДЛЯ "ЗАРЯДКИ" И "РАЗМИНКИ"

ЗАМЕЧАНИЯ ПО ОРГАНИЗАЦИИ И ПРОВЕДЕНИЮ

В РАЗВЕДЫВАТЕЛЬНЫХ подразделениях действующей армии физические упражнения - "зарядка" и "разминка" - должны проводиться по мере возможности систематически, вне зависимости от трудностей условий быта и жизни разведчика.

Утренние физические упражнения (зарядка), так же как и утренний туалет, должны стать необходимостью и привычкой.

Ежедневные 10 - 15-минутные занятия физическими упражнениями - "зарядка" - обеспечивают лучшее "вхождение" разведчика в его учебно-боевой день, создают бодрое настроение и улучшают общее самочувствие.

Регулярные физические упражнения содействуют физическому развитию и укреплению здоровья. Комплекс простейших физических упражнений может служить для разведчика также средством "разминки", обеспечивающим повышение работоспособности организма после длительных однообразных малоподвижных напряжений, в периоды, когда разведчик возвращается после выполнения задания, а также во время действий в тылу противника, в менее опасных местах; физические упражнения способствуют согреванию от холода и борьбе со сном как во время подготовки, так и при выполнении боевого задания.

"Зарядка", как правило, проводится в утренние часы, после подъема, а во время боевой деятельности разведчика преимущественно ночью, не менее успешно может проводиться она и после дневного отдыха.

Для разведчиков рекомендуются три основные формы проведения "зарядки": **индивидуальная, парная и групповая.**

Индивидуальная "зарядка" проводится разведчиком после ночного или дневного отдыха, причем выполняется один из комплексов индивидуальных упражнений; **парная "зарядка"** осуществляется совместно с товарищем и может проводиться в любых условиях как после отдыха, так и в другое время; **групповая "зарядка"** проводится группой или подразделением разведчиков организовано,

под общую команду командира или назначенного бойца. Групповая форма "зарядки" рекомендуется во всех случаях, когда условия совместного расположения и обстановка позволяют проводить её.

"Разминка" может проводиться в таких же формах, но применение её зависит от задач, местности и обстановки. После проведения "зарядки" во всех случаях мыть холодной водой лицо, шею, руки и если позволяют условия, то обтираться водой по поясу.

"Зарядку" проводить при любой температуре воздуха. В зависимости от условий, в которых разведчик проводит зарядку, и от температуры воздуха форма одежды может быть следующей:

- № 1 - трусы;
- № 2 - брюки;
- № 3 - брюки, нательная рубашка;
- № 4 - брюки, гимнастерка с расстегнутым воротником и ослабленным поясом;
- № 5 - брюки, гимнастерка, шапка и перчатки;
- № 6 - шинель (в мороз, при температуре ниже 15°).

В учебных, резервных и запасных частях и подразделениях разведчикам следует обязательно прививать навыки



Рис.1. Упражнения для индивидуальной «зарядки»:

а - разведение рук в стороны вверх, поднимаясь на носки; б - спливание рук в локтях и отведение лопаток рывком назад; в - нагибание туловища; г - приседание; д - вращение туловища с приседанием; е - положение лежа в упоре руками о землю; ж - согнуть и разогнуть руки (жим); з, и, к - обозначение ударов бокса.

в выполнении различных форм "зарядки" и "разминки" при самых разнообразных условиях с обязательным обтиранием холодной водой.
После больших и утомительных напряжений разведчик всегда должен, невзирая на усталость, умыться, обтереться водой по пояс и вымыть ноги.

ФИЗИЧЕСКИЕ УПРАЖНЕНИЯ ДЛЯ ИНДИВИДУАЛЬНОЙ "ЗАРЯДКИ"

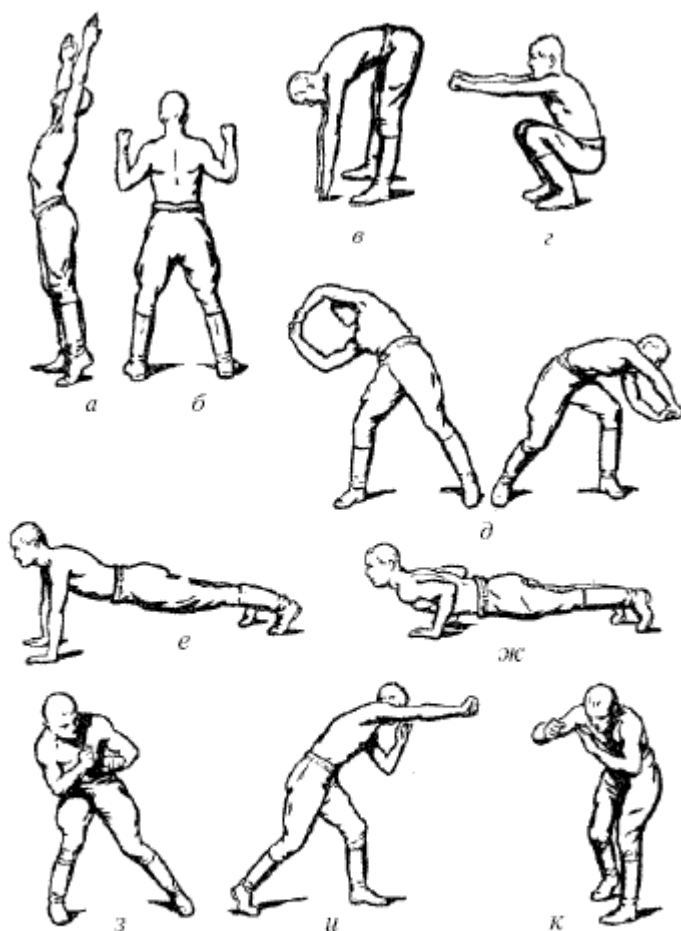
Индивидуальная "зарядка" выполняется в условиях ограниченной площади (окоп, землянка, палатка, тесное помещение) и в тех случаях, когда проведение "зарядки" в составе группы затруднено.

Первая форма индивидуальной "зарядки" (рис.1)

Четыре упражнения, которые надо выполнять последовательно одно за другим:

1. Медленно развести руки в стороны слегка вверх (ладонями внутрь) и, поднимаясь на носки, подтянуться.
2. Опускаясь на ступни, согнуть руки в локтях и с силой отвести лопатки двумя-тремя рывками назад.
3. Опуская руки, нагнуть туловище вперед и двумя пружинящими движениями стремиться достать пальцами землю (колени прямые).
4. Два-три раза глубоко присесть, разводя колени в стороны и встать.

Указанные упражнения проделать 3-5 раз, постепенно ускоряя темп, дыхание не задерживать. После выполнения последовательных упражнений выполнить отдельные упражнения на гибкость, силу, быстроту.

Упражнение на гибкость: поднять руки вверх, соединить пальцы и, вращая туловище по кругу слева направо или справа налево, присесть и встать, повторяя это движение 3-4 раза в одну и в другую стороны.

Упражнение на силу: принять положение лежа в упоре руками о землю или о какой-либо предмет и 4-6 раз согнуть и разогнуть руки; в процессе тренировки количество повторений можно увеличивать. Можно также повиснуть на любом предмете и подтянуться несколько раз.

Упражнение на быстроту: принять изготовку к бою для бокса и обозначить несколько ударов бокса (прямо левой, правой, сбоку и снизу) в виде боя с условным противником; при этом двигаться шагами вперед, назад и в стороны.

После зарядки, если позволяют условия и обстановка, делать короткую пробежку в 200-500 м.

Вторая форма индивидуальной "зарядки" (при наличии гимнастических снарядов)

1. Короткая пробежка (2-3 мин.); чередовать с ходьбой.
2. Тренировка на гимнастических снарядах (турник, конь, брусья) в течение 8-10 мин.
3. Спокойная ходьба и умывание (1-2 мин.).

Третья форма индивидуальной "зарядки" (при наличии мешка с песком весом от 4 до 10 кг.)

1) Упражнения с мешком (6-8 мин.):

- бросание мешка вверх одной, двумя руками и ловля его;
- бросание мешка через голову и ловля его с поворотом кругом;
- приседание с мешком; повороты туловища вправо и влево с мешком в руках;
- бросание мешка между ног и ловля его с поворотом кругом.

2) Удары руками и ногами по мешку, подвешенному на веревке (3-5 мин.):

- прямые, боковые удары кулаком правой и левой руки;
- удары снизу кулаком и мякотью ладони.

3) Короткая пробежка (1-2 мин.; заканчивать спокойной ходьбой и умыванием).

Четвертая форма индивидуальной "зарядки"

(в летний период, при наличии реки)

1. Короткая пробежка (2-3 мин.); чередовать с ходьбой.
2. Выполнение 3-5 любых упражнений (2-3 мин.).
3. Купание - плавание (два раза по 2-3 мин.).
4. Растирание полотенцем и уход (2-3 мин.).

Формы индивидуальной "зарядки" чередовать между собой в течение недели-месяца.

ФИЗИЧЕСКИЕ УПРАЖНЕНИЯ ДЛЯ ПАРНОЙ "ЗАРЯДКИ"

Парная "зарядка" может проводиться в любых условиях двумя бойцами. Упражнения выполняются одновременно или поочередно; один помогает другому выполнить те или другие упражнения.

Первая форма парной "зарядки"

(упражнения с сопротивлением и бокса) (рис. 2)

Упражнение 1-е ("пилка дров").

Встать лицом друг к другу на расстоянии одного шага, отставить правую ногу назад, взяться за руки, упираясь ладонями.

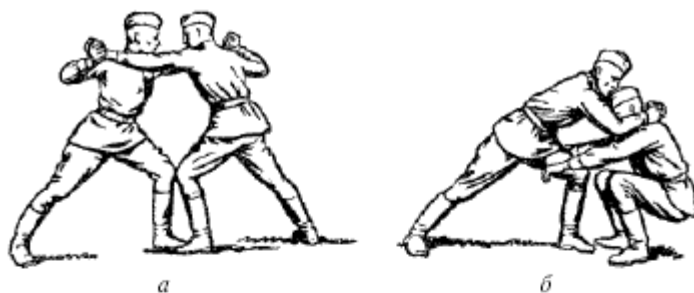

Движения производить двумя руками; когда левая выпрямляется, сгибать правую, и наоборот: каждый из бойцов, выполняя упражнение, сопротивляется, т. е. одной рукой нажимает на руку товарища, а другой оказывает сопротивление.

Движение повторять размашисто 8-12 раз, сопротивляться умеренно, учитывая силы товарища, дыхания не задерживать.

Упражнение 2-е (приседание).

Встать лицом друг к другу на расстоянии одного шага. Первому поставить руки на пояс и медленно присесть, второму положить руки на плечи первого и нажимать руками сверху во время приседания и вставания.

Упражнение повторять 6-8 раз.

Упражнение 3-е ("весы").

Встать спиной друг к другу и сцепиться руками в локтях. Попеременно нагибаясь вперед, навалить товарища на спину. Верхнему лежать расслабленно, прогнувшись.

Движение повторять 4-6 раз, сильно не нагибаться, дышать свободно.

Упражнение 4-е (делать вдвоем, поочередно).

Встать лицом друг к другу на расстоянии одного шага. Первому вытянуть прямые, сжатые в кулаках руки вперед, второму взять руки первого за сгибы в кисти с внутренней стороны. Первый сопротивляется, второй разводит его руки в стороны и опускает вниз.



Рис.2. Упражнения для парной «зарядки»:

а – «пилка дров»; б – приседание; в – «весы»; г – разведение рук в стороны с сопротивлением; д – опускание рук вниз с сопротивлением; е – прямой удар по подставленной ладони; ж – удар по мешку.

Упражнение повторять 3-5 раз попеременно.

Упражнение 5-е (делать вдвоем поочередно).

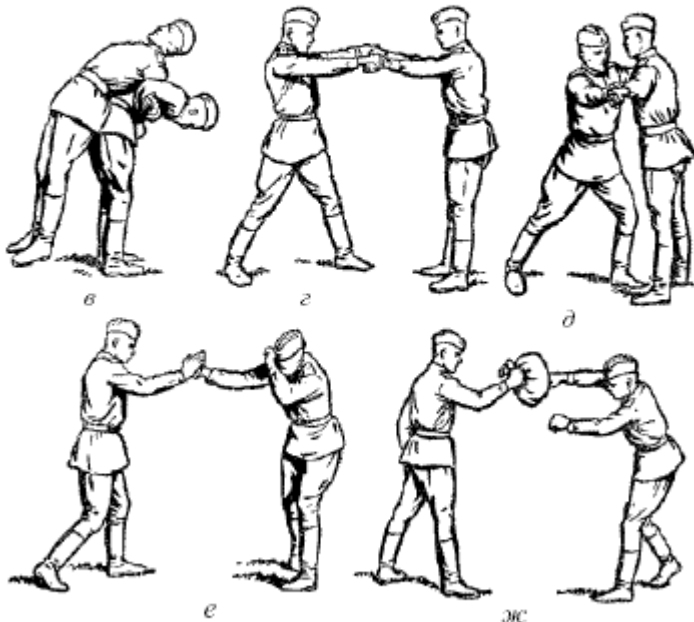
Встать лицом друг к другу на расстоянии одного шага.

Первому принять изгоготовку к боксу и, передвигаясь шагом вперед и назад, наносить одиночные и двойные удары прямо, сбоку и снизу по ладони руки, которую выставляет второй боец, или по вещевому мешку, набитому травой или сеном. Прямые удары наносить одиночные - одной рукой - или двойные - один раз за другим левой и правой руками; удары сбоку наносить правой и левой руками; удар снизу наносить кулаком и мякотью ладони. Удары наносить, когда боец неподвижен, и в то время, когда он движется с мешком назад и вперед, то подставляя, то убирая мешок, вначале медленно, а затем быстро. Упражнения продолжать от 3 до 5 мин., поочередно.

Вторая форма парной "зарядки".

(при наличии мешка с песком весом от 4 до 10 кг).

1. Упражнения с мешком (5-8 мин.): бросание мешка одним бойцом другому одной и двумя руками перед собой, сбоку, через голову, между ног.
2. Удары руками по мешку (5-8 мин.): прямые, боковые удары кулаком правой, левой руки и удары снизу кулаком и мякотью ладони.

Третья форма парной "зарядки".

1. Фехтование на деревянных винтовках (полках) или ножах с мягким наконечником:
 - а) двухсторонние действия в атаках и защитах (5-10 мин.);
 - б) вольный бой (3-5 мин.).
2. Короткая пробежка (3 -5 мин.), заканчивать спокойной ходьбой.

ФИЗИЧЕСКИЕ УПРАЖНЕНИЯ ДЛЯ ГРУППОВОЙ "ЗАРЯДКИ"

Для групповой "зарядки" используются:

- а) комплексы индивидуальной и парной "зарядки" разведчика (исключая 5-е упражнение в парной "зарядке"); комплексы проводятся один за другим, без перерывов; количество повторений упражнений устанавливает офицер, проводящий инструктаж по "зарядке";
- б) упражнения для "зарядки", приводимые в Руководстве по гимнастике для запасных и учебных стрелковых дивизий Красной Армии, 1944 г.;
- в) упражнения для "зарядки", входящие в комплекс ГТО I и II ступеней.

Комплексы гимнастических упражнений для групповой "зарядки" должны меняться через каждые 15-30 дней.

Групповую "зарядку" проводить по следующему плану:

1. Выход на "зарядку", короткая пробежка, отправление естественных надобностей и построение5-8 мин.
2. Упражнение "зарядки"10-12 мин.
3. Ходьба и бег3-5 мин.
4. Организованный уход с "зарядки"2-5 мин.

Всего20-30 мин.

Формы проведения групповой "зарядки" должны быть разнообразными и чередоваться.

1-я форма "зарядки" - чередование гимнастических упражнений и бега с ходьбой.

2-я форма "зарядки" - чередование ходьбы с бегом по пересеченной местности с преодолением препятствий или преодоление полосы препятствий в 200-500 м. и игры.

3-я форма "зарядки" - групповые одновременные или "поточные" занятия на гимнастических снарядах (на гимнастическом городке, турниках, брусках, конях) и подвижные игры.

4-я форма "зарядки" - гимнастические упражнения, упражнения на снарядах и купание.

Наиболее рациональное сочетание форм "зарядки" в течение недели следующие: четыре дня форма №1, пятый день форма №2 и шестой день форма №3. Или два дня форма №1, два дня форма №3, два дня форма №2. Четвертую форму "зарядки" при благоприятных условиях погоды проводить в летний период через каждые 1-2 дня.

"Зарядка" проводится повзводно и по отделениям сержантским составом под наблюдением офицеров.

ФИЗИЧЕСКИЕ УПРАЖНЕНИЯ ДЛЯ "РАЗМИНКИ"

Упражнениями для "разминки" после длительных и однообразных напряжений могут служить различные формы "зарядки", которые боец выбирает самостоятельно.

"Разминка" для согревания может проводиться бойцом стоя, лежа и сидя, одиночно и совместно с товарищем:

а) В положении стоя на месте, боец может согреться, если он совершает быстрые приседания, растирания и разминания рук, бег или подскоки на месте.

б) В паре с товарищем хорошим упражнением для быстрого согревания является упражнение "пилка дров" с полуприседанием (см. рис. 2, а), а также упражнения бокса в виде серии ударов левой и правой рукой по подставленной ладони товарища (см. рис.2, е, ж).

в) В положении лежа и сидя согревание производить за счет шевеления пальцев ног, вращения ступней ног; растирания рук, движений имитирующих мытье рук: разминания пальцами одной руки предплечья и плеча другой руки.

"Разминка" для борьбы со сном (рис. 3), как правило, должна проводиться "накоротке", бесшумно и в любом положении.



Рис. 3. Упражнение „разминки“ для борьбы со сном:

а — разминание мышц шеи; б — разминание трапециевидной мышцы; в — поднимание правого плеча; г — погирание и сжимание пальцев рук; д — положение лежа на левом боку; е — положение лежа на правом боку

Лучшими упражнениями являются следующие движения:

1. разминание шеи и трапециевидных мышц пальцами рук в течение 20-30 сек., а также поочередное поднимание, опускание и вращение плеч;
2. потерание рук и сжимание пальцами одной руки пальцев другой руки;
3. перемена положений тела, переход из положения лежа на животе в положение лежа на левом боку, на правом боку или в положение сидя, пригнувшись на колени и т.п.

Глава III СПОСОБЫ ПЕРЕДВИЖЕНИЯ И ПРЕОДОЛЕНИЯ ПРЕПЯТСТВИЙ

(в различных условиях местности, грунта и обстановки)

Несмотря на то, что высокая техника имеет самое широкое применение на полях сражений, конечный успех боя решает человек-боец. "...за техникой говорит М.В. Фрунзе, - всегда находится живой человек, без которого техника мертва". Бойцы, натренированные в различных способах передвижения и в преодолении препятствий, действуют быстро, энергично, смело и достигают успеха с наименьшими потерями. Тренировка бойца-разведчика в основных, необходимых ему в бою способах передвижения и преодоления препятствий должна вестись систематически, с задачей воспитать у бойца привычку действовать при любой погоде, в любых обстановке и условиях. "Привычка, - говорит Клаузевиц, - приучает тело к большим напряжениям, душу - к опасности, рассудок - к осторожности". Приёмы и способы действия, ставшие привычными, выполняются со значительной экономией энергии и позволяют разведчику более уверенно действовать в боевой обстановке, быстро реагировать на неожиданности, избегать опасностей. Передвигаясь, разведчик всегда должен помнить основное правило: появляться оттуда, откуда враг не ожидает его. Русский полководец А. В. Суворов, придавая большое значение передвижениям в различных условиях, говорил: "Там, где пройдёт олень, там и русский солдат пройдёт, а там, где олень не пройдёт, и там русский солдат пройдёт".

Во время скрытных действий разведчика в тех местах, где он может быть обнаружен, а также при передвижениях и преодолении препятствий разведчик должен:

- всегда стремиться сделать свои движения и действия менее заметными, для чего использовать каждую складку местности, а также изменить внешний вид маскировкой;
- принимать все меры к тому, чтобы его движения и действия производились бесшумно; чтобы обмундирование, снаряжение и вооружение не болтались, не гремели и не давали отблесков;
- опознавать и обходить всякого рода взрывные препятствия; подвешенные к ним проволоки и веревки не перерезать и предметы не трогать, если на этот счёт не имеется специальных указаний или заданий;
- видеть и замечать всё необходимое;
- быть готовым к неожиданностям и внезапностям, держать оружие (винтовку, карабин, автомат, гранату, нож) в полной готовности.

Во время пребывания разведчика в тех местах, где действия его не видны и не слышны, разведчик должен:

- быстро и решительно действовать, экономно расходовать свои силы и стремиться как можно полнее восстановить их;
- быть осторожным и всегда находиться в состоянии готовности к действиям;
- отыскивать и при необходимости записывать или зарисовывать нужное, а при выходе из таких мест замечать путь и ориентиры движения.

I. ОСНОВНЫЕ СПОСОБЫ ПЕРЕДВИЖЕНИЯ И ПРЕОДОЛЕНИЯ ПРЕПЯТСТВИЙ

Ходьба пригнувшись



Рис.4. Ходьба пригнувшись

рукой за шейку приклада. В ходьбе пригнувшись все движения выполняются свободно, плавно, без излишнего напряжения; боец не опускается и не поднимается при каждом шаге. Это даёт возможность экономить силы и лучше скрыть от врага своё передвижение.

Ходьба пригнувшись применяется в следующих случаях: когда необходимо скрыть своё передвижение от противника на местности, где укрытия не прикрывают бойцов, идущих во весь рост (высокая трава, хлеб, камыши, кустарники, канавы), и при быстрых перебежках на открытой местности (бегом). Для ходьбы пригнувшись слегка наклонить корпус вперёд и, сгибая ноги в коленях, двигаться широким шагом (рис. 4). Чем меньше высота укрытия, тем больше нужно сгибать ноги и наклонять туловище вперёд. Нога выносится вперёд и ставится на пятку, с перекатом на весь след и носок. При передвижении пригнувшись винтовку держать в правой руке, свободно двигая её вперёд и назад соответственно темпу движения, или в обеих руках в изготовке к бою. Автомат держать так же, как и винтовку, или, если он висит на груди (прикладом вправо), придерживать его правой

Ходьба бесшумно (крадучись)



Рис.5. Ходьба бесшумно:

а — момент постановки ноги на носок; *б* — момент постановки ноги на пятку

вперёд и ставится таким же осторожным, нащупывающим движением (рис. 5а). При бесшумной ходьбе на значительные расстояния двигаться небольшими шагами, осторожно выставляя одну ногу на пятку и незначительно приседая на другую, с последующим медленным переносом на выставленную вперёд ногу тяжести тела (рис. 5 б). При этом надо всегда быть готовым приподнять носок ноги, если он становится на предмет, производящий шум. Передвигаясь крадучись, нужно быть готовым в любой момент поддержать равновесие. Во время передвижения прислушиваться, внимательно смотреть вперёд и по сторонам, в то место, где может находиться противник; держать оружие в полной готовности.

Бег

Бег применяется разведчиками во всех случаях передвижения по различной местности, грунту в связи со сложившейся обстановкой и необходимостью ускорить передвижение для быстрого сближения с противником или ухода от него. В беге на различные расстояния применяется примерно одна и та же техника бега. В своей боевой практике разведчик применяет равномерный длительный бег, быстрый бег и бег, чередующийся с ходьбой, переползанием и преодолением препятствий. Во всех случаях бежать нужно легко, свободно, без излишнего напряжения. В каждом шаге после

отталкивания боец как бы летит по воздуху, расслабляя мышцы, давая им отдых. При отталкивании одной ногой другая делает быстрый и энергичный маховый шаг вперёд вверх. Во время полёта нога, находящаяся впереди, разгибается и опускается вниз, касаясь земли сначала пяткой, затем переходит на всю ступню и далее на носок (перекатом). Туловище немного наклонено вперёд. Голова держится прямо. Руки, согнутые в локтях примерно под прямым углом, со слегка сжатыми кулаками, во время бега двигаются немного наискось вперёд и назад. Во время бега винтовку (автомат) держать в правой руке, так же как при ходьбе. В том случае, если в правой руке находится граната, держать винтовку (автомат) в левой руке. Если автомат висит на груди, придерживать его правой рукой за приклад.

При беге по пересечённой и лесистой местности смотреть вперёд вниз, чтобы не попасть ногой в ямку, выбоину, не наткнуться на камень, а в лесу - на ветки или корневища. Нogu ставить с пятки на всю ступню.

При беге по мягкому, скользкому и свежему грунту ногу ставить на всю ступню.

При беге в гору, при взбегании на кручи ногу ставить с носка.

При беге через неглубокую (до колен) водную преграду бежать небольшими шагами, высоко поднимая колени.

Перепрыгивать через канавы, ручьи, камни, встречающиеся во время бега, лёгким широким шагами и, не теряя скорости, продолжать бег. На поваленные деревья, брёвна наступать одной ногой и также продолжать движение. В беге придерживаться ритма дыхания, наиболее удобного для данного бойца; дышать через нос и рот одновременно.

При быстром беге сильнее отталкиваться ногами и энергичнее работать руками (свободной рукой).

При длительном беге иногда наступает состояние, когда не хватает воздуха, дыхание затруднено, и боец как бы задыхается. Это состояние называется **"мёртвой точкой"**.

В случае наступления "мёртвой точки" следует замедлить бег или, если обстановка позволяет, перейти на быструю ходьбу.

Во время "мёртвой точки" боец должен усилием воли заставить себя двигаться, тогда это состояние быстро проходит, наступает устойчивое состояние, и бег может продолжаться длительное время при вполне удовлетворительном самочувствии. "Мёртвая точка" и устойчивое состояние могут встречаться не только при беге, но и при различных интенсивных и продолжительных напряжениях.



Прыжки и вылезания

Прыжки через препятствия чаще всего применяются разведчиками в местах, где передвижения их скрыты от противника, и при активных действиях во время выполнения поставленных задач.

Для того чтобы противник не обнаружил разведчика, последний должен преодолевать препятствия, перелезая, переползая или подлезая под них; сваливаться и спрыгивать в глубину, вылезать из глубины и т. п.

Прыжки в длину

Рис.6. Прыжок с приземлением на одну ногу

Прыжок с приземлением на одну ногу. Применяется при преодолении окопов, ходов сообщения, нескольких воронок от снарядов, лежащего дерева и т. п. В зависимости от ширины или высоты препятствий нужно сделать разбег, постепенно увеличивая скорость. Для выполнения прыжка перед препятствием оттолкнуться более сильной ногой и вынести другую ногу широким шагом вперёд вверх. Перепрыгнув препятствие, приземлиться на ногу, выносимую вперёд, и без задержки продолжать движение (рис. 6).

Прыжок с приземлением на обе ноги применяется при преодолении тех препятствий, которые, как правило, не могут быть вследствие своей ширины или высоты преодолены прыжком с приземлением на одну ногу (широким шагом). В зависимости от ширины или высоты препятствия сделать разбег, постепенно увеличивая скорость. Для выполнения прыжка оттолкнуться перед препятствием сильнейшей ногой и, помогая прыжку взмахом рук вперёд вверх, подтянуть согнутые в коленях ноги возможно больше вперёд (рис. 7), перепрыгнуть через препятствие и приземлиться на обе ноги. Разведчику необходимо тренироваться также в прыжках с места (без разбега).



Рис.7. Последовательные положения тела при прыжке через траншею с приземлением на обе ноги

Прыжок с места. Применяется в тех случаях, когда по условиям местности или обстановки нельзя сделать разбег. Для выполнения прыжка с места следует, падая телом вперед (рис. 8), оттолкнуться перед препятствием обеими ногами и, помогая прыжку взмахом рук вперед вверх, резко подтянуть обе согнутые в коленях ноги возможно больше вперед, перепрыгнув через препятствие, одновременно с приземлением на обе ноги резко подать руки вперед. Так же выполнять прыжок шагом с места: оттолкнувшись одной ногой, приземлиться на другую.



Рис.8. Прыжок с места

a – падение телом вперед; *б* – момент толчка; *в* – момент полета после толчка; *г* – подтягивание ног возможно больше вперед и приземление.

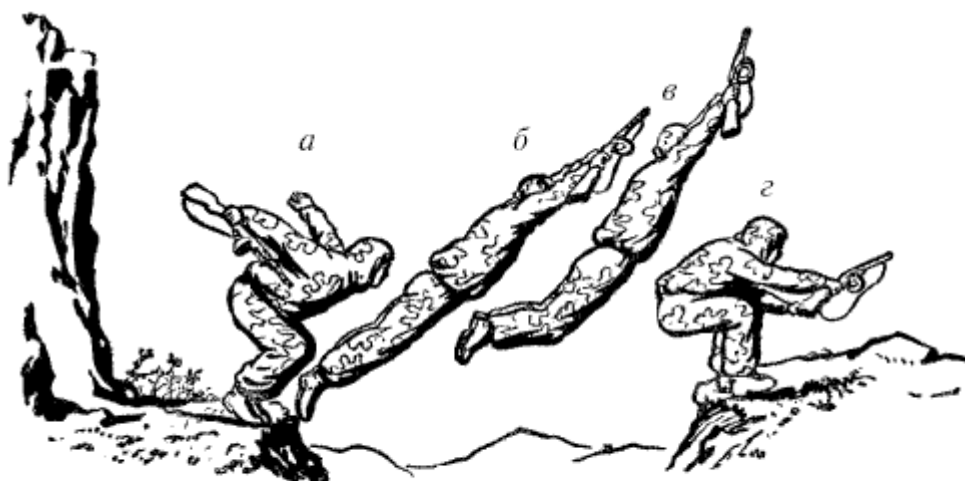

Рис.9. Прыжок наступая на препятствие

Прыжки наступая и с опорой о препятствие

Прыжок наступая. Применяется при преодолении препятствий, допускающих опору о них ногой (земляной вал, лежащее бревно или дерево в лесном завале, низкая изгородь и т. п. Во время ходьбы или бега нужно оттолкнуться перед препятствием более сильной ногой и, подавая корпус вперёд, мягко вспрыгнуть на препятствие на сильно согнутую в колене другую ногу. Не выпрямляясь над препятствием, следует пронести возможно ниже над ним согнутую ногу, которой производился толчок, мягко оттолкнуться от препятствия и без задержки продолжать движение вперёд. В момент прыжка оружие резко послать вперёд и несколько вверх (рис. 9). Если непосредственно за препятствием находится противник, то прыжок производится с винтовкой (автоматом) в положении изготовки к бою, автомат же, висящий на шее, придерживается правой рукой и направляется стволом вперёд.

Прыжок боком с опорой рукой и ногой. Применяется при преодолении разрушенной стены, изгороди, дерева в лесном завале и т. п. Для выполнения прыжка с небольшого разбега или с места оттолкнуться левой ногой перед препятствием и вспрыгнуть на него, опираясь левой рукой (пальцами вперёд), а затем правой ногой о препятствие. Не останавливаясь и подавая плечи вперёд, быстро перенести через препятствие левую ногу, соскочить на неё (рис 10) и без задержки продолжать движение.



Рис.10. Прыжок боком с опорой рукой и ногой

а — момент отталкивания от земли и опоры рукой и ногой; б — момент переноса левой ноги.

Прыжки в глубину

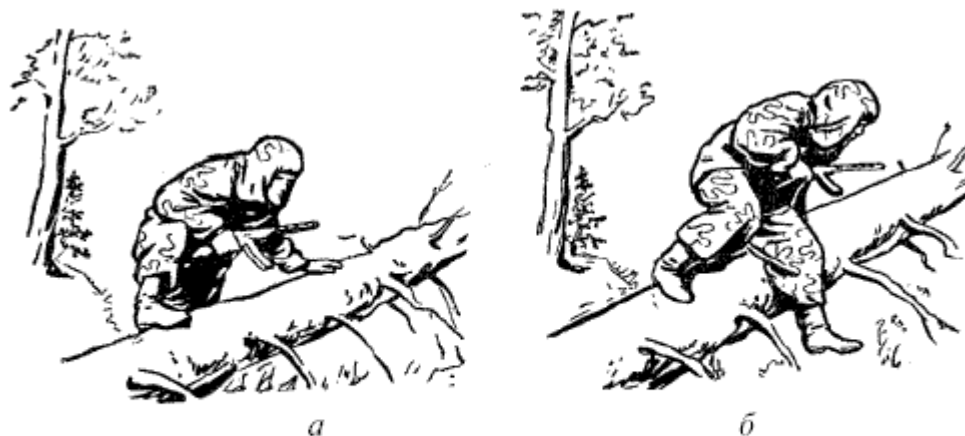

Рис.11. Прыжок в окоп (ход сообщения) с опорой о его край

Прыжок в глубину из положения стоя и присев. Встать или присесть на край ямы или окопа и, оттолкнувшись, спрыгнуть на полусогнутые, слегка расставленные ноги. Винтовку (карабин) или автомат держать горизонтально в обеих руках; во время прыжка оружие взять на себя.

Прыжок в глубину с опорой рукой и ногой. Опереться левой рукой и правой ногой о край препятствия, оттолкнуться от него и, повернувшись налево или направо, спрыгнуть на обе ноги. Во время прыжка оружие держать в готовности для ведения огня и рукопашной схватки (рис. 11).

Прыжок в глубину из положения сидя. Сесть на край препятствия, свесив ноги, опереться руками и, наклоня плечи вперед, оттолкнувшись от него руками, спрыгнуть вниз и немного вперед на согнутые ноги (рис. 12 а).

Прыжок в глубину из положения лёжа на животе. Лечь животом на край препятствия, свесив ноги, и, оттолкнувшись от него руками и ногами, спрыгнуть на полусогнутые ноги (рис. 12 б). Можно также повиснуть на руках и спрыгнуть прямо или с поворотом (рис. 13 в).



Рис.12. Прыжок в глубину с большой высоты:
а — из положения сидя; б — из положения упора руками и лежа на животе;
в — из положения виса.

Вылезание из окопа, траншеи, щели или хода сообщения

Для вылезания из окопа опереться руками о край окопа, оттолкнуться ногами от дна и выйти в упор на руки; затем, сгибаясь в пояснице, стать коленом между рук и, приподнимаясь, начать движение (рис. 13). Оружие при этом может быть в правой руке, лежать справа на краю окопа или висеть на груди.



Рис.13. Вылезание из окопа (хода сообщения), наступая коленом на край окопа

Для того чтобы быстро выскочить из траншеи или хода сообщения, следует опереться обеими руками о верхние края траншеи, оттолкнуться правой или левой ногой от дна и наступить на край траншеи и, оттолкнувшись руками, приподнимаясь, начать движение. Оружие и гранаты боец может держать в руках (рис 14).

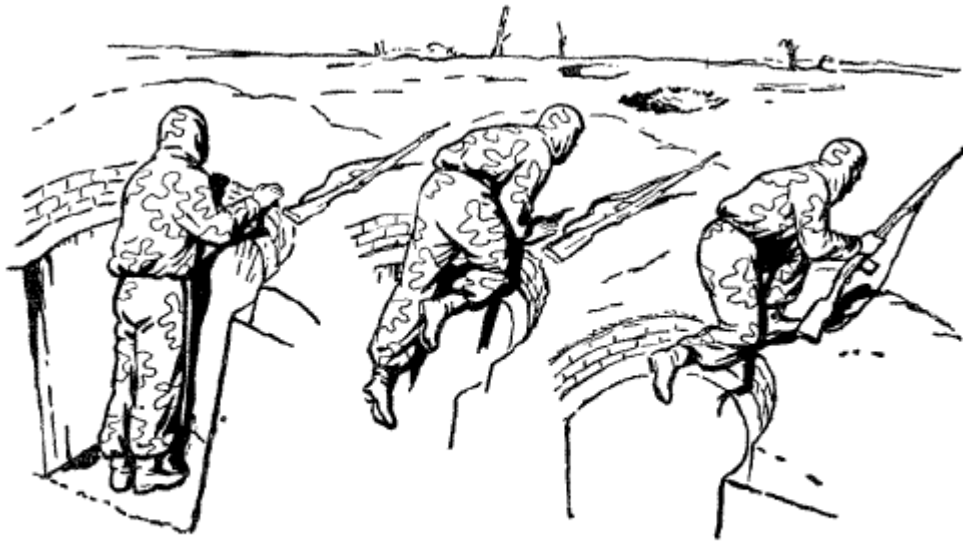

Рис.14. Выскакивание из траншеи с опорой руками и ногами:

a – момент опоры руками о края траншеи; *б* – момент после отталкивания с опорой ногой о край траншеи; *в* – поворот и движение левой ногой.

Это наиболее быстрый способ выскакивания из узких траншей и ходов сообщения глубиной по пояс и нормального профиля. При вылезании из глубоких траншей, щелей или ходов сообщения упираться ногами и руками о стенки используя для опоры ступней выступы и лунки (рис. 15), или вылезать с помощью товарища.

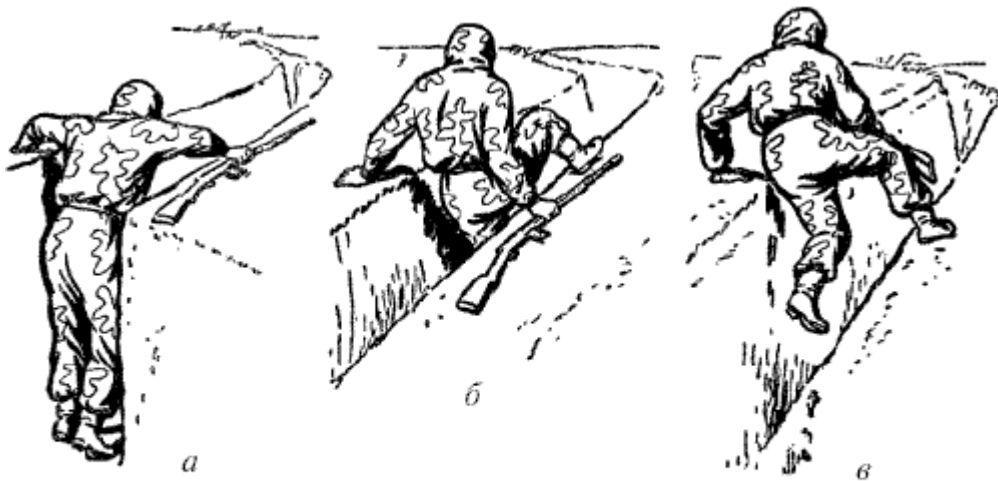

Рис.15. Вылезание из глубокой траншеи с опорой ногами и руками о стенки

Переход в положение приседа и в положение лежа, вставание и вскакивание

Переход в положение приседа и в положение лежа

Переход в положение приседа и в положение лежа с места или в движении, вставание и вскакивание применяются в целях маскировки разведчика, ведения наблюдения за противником, принятия выгодного положения для действий холодным и огнестрельным оружием, а также для того, чтобы уменьшить вероятность поражения от неприятельского огня.

Переход в положение приседа. Стоя на месте, во время движения шагом или бегом быстро присесть (рис. 16), коленом земли не касаться.

Переход из положения приседа в положение лежа. Из положения приседа наклонить корпус грудью вперед. Одновременно поставить левую руку ладонью на землю, пальцами вправо, опираясь на левую руку, немедленно лечь на левый бок и, повернувшись на грудь, энергично откинуть ноги (рис. 17).



Рис.16. Переход в положение приседа



Рис.17. Переход из положения приседа в положение лежа

Переход из положения стоя в положение лежа "винтом" производить в следующих случаях: когда автомат или винтовка находится в правой руке, когда автомат висит на шее (стволом влево), когда он находится в "положении на ремень" (стволом вниз). Этот переход выполняется путем быстрого приседания с поворотом на носках вправо и падения на левый бок, с упором на ладонь левой руки. После падения следует повернуться на грудь и энергично выпрямить ноги (рис. 18). Винтовку или автомат положить свободно на ладонь левой руки или принять положение изготровки к стрельбе (в зависимости от обстановки). При переходе в положение лежа "винтом" во время быстрого движения рекомендуется перед

приседанием сделать небольшой прыжок с приземлением на обе ноги, чтобы затормозить движение.



Рис.18. Переход в положение лежа «винтом»

а – приседание с поворотом вправо;
б – падение на левый бок; *в* – положение лежа на груди.

Вставание и вскакивание

Вставание из положения приседа и из положения лежа можно производить бесшумно и свободно, медленно и быстро, как разведчику удобнее, в зависимости от обстановки, характера местности, грунта и укрытия.

Вскакивание из положения лежа. Подтянуть обе руки на уровень груди - левую руку на ладонь, а правую на наружную сторону кисти (винтовка или автомат должны лежать на ладони правой руки), резко выпрямляя руки, оторвать грудь от земли, выставив одновременно правую (левую) ногу на шаг вперед, поднимаясь и быстро выпрямляя эту ногу, начать перебежку или быструю ходьбу (в зависимости от обстановки) (рис. 19). При вскакивании и беге с автоматом, висячим на шее или находящимся в положении "на ремень", держать автомат стволом вперед, прижимая его предплечьем правой руки к боку.



Рис.19. Вскакивание

а – момент подтягивания рук;
б – момент вставания; *в* – начало бега.

Перебежки, переползания и отползания

Перебежки

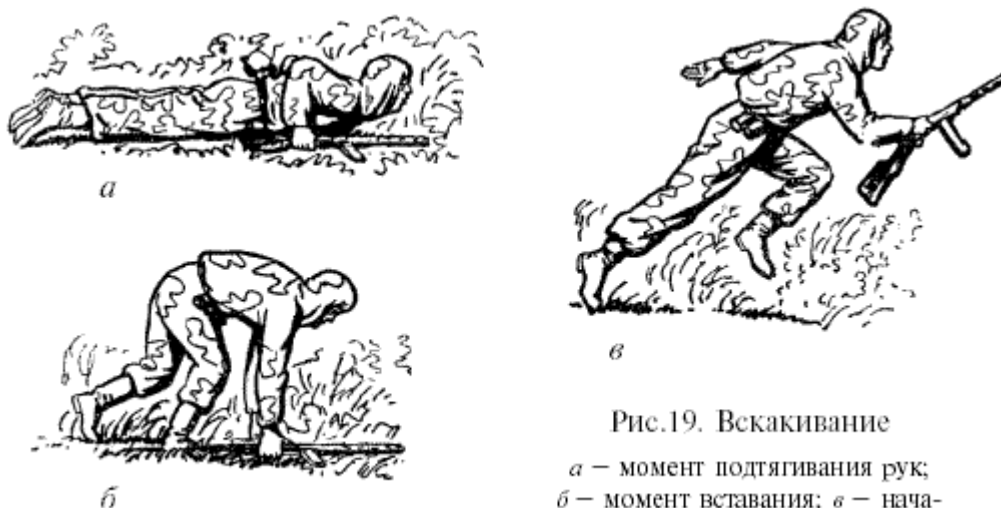
Перебежки применяются для быстрого преодоления полосы местности, находящейся под огнем противника, и для быстрого передвижения из одного укрытия к другому во время выполнения поставленной задачи. Чем местность более открыта и чем сильнее неприятельский огонь, тем быстрее и короче должны быть перебежки.

Во время боевых действий каждая перебежка должна быть внезапной и производиться стремительно, чтобы вероятность поражения неприятельским огнем должна быть наименьшей. Во время скрытых передвижений по различной местности перебежка должна быть быстрой и возможно менее заметной для противника. При перебежках надо заранее намечать путь движения, укрытия и ложиться лицом к противнику. В зависимости от цели перебежки, местных особенностей, характера, рубежа и действий, предстоящих после перебежки, разведчик должен: стремительно вскакивать, быстро, пригнувшись, перебежать на новый рубеж и камнем падать в положение лежа или низкого приседа; затем, при необходимости, укрыто отползти в сторону и выдвинуться на огневую позицию или выгодное место для наблюдения.

Переползание

Переползание применяется для скрытного приближения к противнику и действий в его тылу; для скрытного преодоления полосы местности с укрытиями, не прикрывающими бойцов в положении пригнувшись; скрытного преодоления открытых участков местности, находящихся под наблюдением или обстрелом противника. В зависимости от цели задания, высоты укрытий на местности, где действует разведчик, и огня противника переползать: на полчетвереньках, по-пластунски, на боку и ничком. **Переползание на полчетвереньках** обычно применяется на местности, имеющей небольшие укрытия (кочки, пни, высокую траву, посевы, неглубокие канавы и т.п.). Это наиболее лёгкий, бесшумный и выгодный в смысле сохранения сил способ переползания. Для переползания из любого положения встать на полчетвереньки, подтянув правую (левую) ногу возможно больше под себя (под грудь, опустив таз возможно ниже); одновременно выставить левую (правую) руку насколько можно вперед на кисть или предплечье (в зависимости от высоты укрытия); левая нога свободно вытянута, носки обеих ног ненапряженно оттянуты назад (рис. 20); для дальнейшего движения нужно, выпрямляя правую ногу и передвигая тело вперед, подтянуть левую ногу (скользя коленом по земле) возможно больше под себя и одновременно выставить насколько можно вперед правую руку; после этого, выпрямляя левую ногу и передвигая тело вперед, продолжать движение в той же последовательности. При переползании на полчетвереньках держать винтовку (карабин) или автомат правой рукой за ремень у самого цевья, положив его свободно на предплечье (затвором в сторону тела). Переползание по-пластунски представляет собой наиболее скрытный способ передвижения; применяется на местности с укрытиями, не прикрывающими передвижение бойцов на полчетвереньках, и на открытой местности.



а



б

Рис.20. Переползание на полчетвереньках:

а — момент выноса левой ноги;
б — момент выноса правой ноги.



Рис.21. Переползание по-пластунски

Распластавшись на земле, согнуть левую ногу в колене под прямым углом и подтянуть её как можно дальше вперед, ступню развернуть носком в сторону, правую ногу с оттянутым носком свободно вытянуть назад; правую руку вытянуть вперед (рис. 21); для дальнейшего движения нужно, подтягиваясь правой (вытянутой) рукой и отталкиваясь всей внутренней стороной ступни левой (согнутой) ноги, скользя на животе и груди, передвинуть тело как можно дальше вперед, за счет разгибания ноги; заканчивая выпрямление согнутой ноги, подтянуть вперед, сгибая в колене,



Рис.22. Переползание по-пластунски на локтях

другую ногу; одновременно вынести противоположную ей руку вперед и продолжать движение в той же последовательности. При переползании по-пластунски оружие держать так же, как и при переползании на полчетвереньках.

Переползание по-пластунски через лужи, по песку и грязи производится с опорой на локти, держа оружие в обеих руках (рис. 22).

Переползание на боку применяется на любой местности; это наиболее выгодный способ переползания при наличии груза, различного тяжелого оружия и при транспортировке пленного.

Для передвижения - лечь на левый бок, как показано на рис. 23.а, не изменяя согнутого положения левой ноги, и, упираясь всей внутренней стороной ступни правой ноги в землю, разогнуть ногу (оттолкнуться) и передвинуть тело (рис. 23.б), почти не отделяя его от земли, ближе к локтю левой руки; переставить локоть левой руки возможно дальше вперед в направлении движения, согнуть и поставить правую ногу на внутреннюю сторону ступни, ближе к бедру левой ноги, и продолжать движение в той же последовательности. Оружие держать в правой руке или за спиной. На открытой местности и под неприятельским огнем больше прижиматься к земле, опуская ниже голову и правое плечо.



Рис.23. Переползание на боку:

а – положение лежа на боку и момент сгибания правой ноги; б – момент после отталкивания правой ногой.



Рис.24. Переползание ничком

Бесшумное переползание производится на полчетвереньках, путём осторожного переставления рук и ног, а также "ничком" лежа, с подтягиванием тела вперед руками и переступанием на носках (рис. 24). При этом разведчик должен ощупывать руками землю впереди себя. Кроме указанных способов, разведчикам приходится переползать с малыми штурмовыми лестницами одиночно на боку, по-пластунски или вдвоём: один впереди тянет левой рукой лестницу, а другой сзади подталкивает её так же левой рукой (рис. 25).



Рис.25. Переползание с малой штурмовой лестницей вдвоём

Отползание

Отползание в сторону производить: после перебежки - опираясь на предплечье рук и носки ног; находясь в положении приседа или на полчетвереньках, отползать так, как бойцу удобнее. **Отползание назад** производить, оставаясь лицом к противнику и переставляя руки и ноги назад или так, как бойцу удобнее.

Вползание, пролезание и подлезание под препятствия

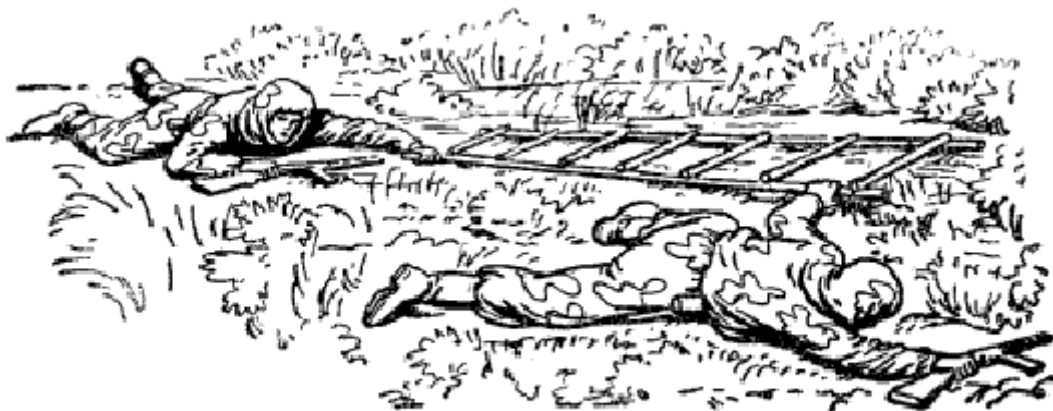

Рис.26. Способ вползания

Вползание в окопы, щели и отверстия, подлезание под препятствия применяются в разнообразных условиях местности, при различной обстановке для скрытного и бесшумного прохода в те места, куда разведчику необходимо проникнуть.

Вползание и пролезание в щели, отверстия

Вползание в окоп, траншею, ход сообщения, воронку производится подползанием по-пластунски или на полчетвереньках с поочередным спусканием ног вниз (рис. 26).

Пролезание в проломы, щели и отверстия производится также переползанием или передвижением в положении "согнувшись" с проносом в отверстие сначала одной ноги, а затем остальных частей тела.

Подлезание под препятствия

Подлезание под поваленное дерево, лесной завал, забор, изгородь и т. п. производить, передвигаясь по-пластунски или "пластом" головой вперед, боком или низко пригнувшись (рис. 27). В тех случаях, когда перелезть через забор нельзя, следует подрывать под забором проход для подлезания.



Рис.27. Подползание под поваленное дерево:
а – «пластом» – головой вперед; *б* – низко пригибаясь

Подлезания под проволочные заграждения производить с помощью палок с рогатками (рис. 28), с помощью товарища, поддерживающего проволоку, или вдвоём с помощью ножниц для резки проволоки. После того как разведчики подползут к заграждению, один из них захватывает руками в рукавицах проволоку, а другой режет её у кола справа (рис. 29), после чего первый боец отгибает перерезанные нити в правую сторону, освобождая проход.



Рис.28. Использование палок с рогатками для поддержания проволоки при подползании под неё одного бойца

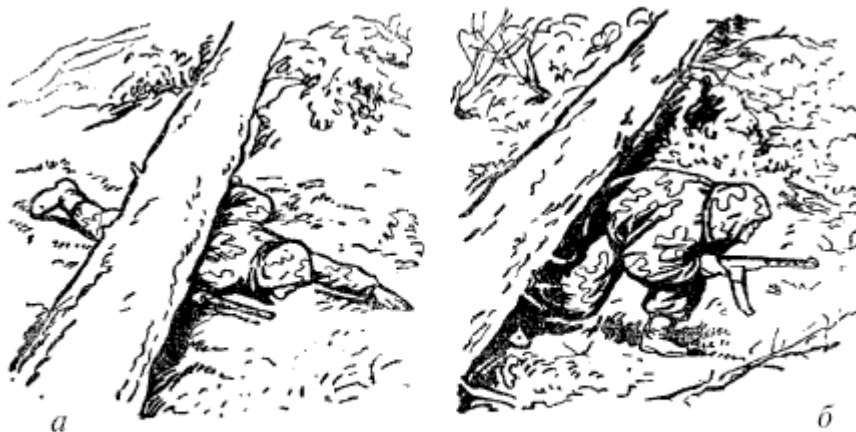

Рис.29. Момент резки проволоки справа от столба

Если на проволоке в качестве сигнализации имеются побрякушки, которые при малейшем прикосновении издадут звук, то разведчики для скрытия своих действий должны использовать ветреную погоду, когда все побрякушки, движимые ветром, гремят произвольно. Если обстановка позволяет, то в тихую, безветренную, погоду рекомендуется устраивать ложную демонстрацию проделывания прохода при помощи длинной верёвки, наброшенной на проволоку. Эту веревку дергают из укрытия, отчего сигнальные мины и ракеты зачастую срабатывают и вызывают огонь противника, что и даёт возможность проделать проход в другом месте. Проволочные препятствия могут быть, усилены противником путём пропускания через них электрического тока.

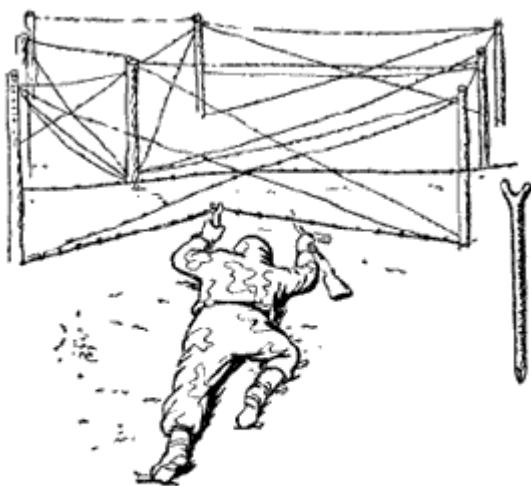
Определить наэлектризованные препятствия можно по внешнему виду. Наэлектризованная проволока укрепляется на изолированных от земли кольях или в местах прикрепления проволоки, колья обвертываются берестой или картоном. Если на заграждение бросить кусок проволоки или железа. Получается искрение. Трава возле препятствия в местах соприкосновения с проволокой выгорает.

Взлезание на препятствия и перелезание через них



Рис.30. Переползание боком
скольжением тела по препятст-
вию

Взлезание и перелезание применяются разведчиками при преодолении различных высоких или глубоких препятствий (противотанковых рвов, валов, дерево-земляных заборов крутых обрывов, стен, проломов в строениях и т. п.), а также при использовании некоторых построек, зданий, лестниц и крыш для выполнения специальных заданий. Взлезание и перелезание могут производиться с помощью товарища и без него, с помощью подручных средств и без них.

Перелезание через низкие препятствия

Перелезание через низкие вертикальные препятствия производить переползанием через них, скользя по препятствию телом и проходя над препятствием ниже.

Перелезть через лежащее дерево нужно боком-скольжением тела (рис. 30); перелезть через низкую

стенку, забор, плетень нужно таким образом: вначале оттолкнуться ногами от земли, лечь на живот, а затем перелезть также боком - скольжением тела по препятствию.

Перелезть через окопы, траншеи и ходы сообщения нужно, упираясь ногами и руками о края земляного сооружения.

Перелезть через проволочные заграждения (проволочную спираль, усиленный забор, кусты и деревья, оплетенные колючей проволокой) следует при помощи заранее изготовленных щитков, штурмовых лестниц, матов из толстых веток (рис. 31) или с помощью любых подручных материалов, досок, шинелей, плащ-палаток и т. п.



Рис.31. Перелезание через проволочное заграждение:

а — через усиленный забор с помощью штурмовой лестницы; *б* — через спираль
Бруно с помощью мата

Перелезть через проволочную сеть на низких кольях с ловушками и петлями следует, пользуясь подручными средствами (жердями, кусками фанеры, дерном, плащ-палатками, шинелями и т. п.), которые следует набрасывать на малозаметные препятствия (рис. 32).



Рис.32. Перелезание через проволочную сеть на низких кольях с помощью подручных средств (доски, шинели)

При преодолении проволочных препятствий разведчик должен уметь в положении лёжа снять с себя шинель, вытащить плащ-палатку или, переползая, протаскать другой подручный материал. Во всех случаях бесшумного подползания, вползания и перелезания нужно стараться не задевать телом или оружием за предметы, производящие шум (консервные банки, гильзы, куски стекла, железа и легкие деревянные предметы). При выполнении боевых заданий разведчики вынуждены преодолевать препятствия не только скрытно и бесшумно, но зачастую и максимально быстро. В этих случаях проволочные препятствия разрушаются гранатами.

Взлезание на высокие препятствия и перелезание через них.

Влезание перелезание с помощью товарища (на стену строения, противотанкового рва, на забор). Приблизившись к препятствию, один боец становится спиной к нему, расставляет ноги, сгибая их в коленях, и соединяет пальцы рук вместе, ладонями кверху. Перелезающий ставит одну ногу ему на ладони и, оттолкнувшись другой ногой от земли, ставит ее на плечо бойца (рис. 33). Боец, поднимая перелезающего, помогает ему встать на своё плечо и захватить руками край препятствия. После этого взлезавший подтягивается на руках и, опираясь ими о препятствие, ложится на него животом, затем, переваливаясь через него, легко спрыгивает или, оставаясь на нем, оказывает помощь товарищу, подавая ему руки (рис. 34).



Рис.33. Взлезание на препятствие (забор, стену противотанкового рва, строение) с помощью товарища



Рис.34. Оказание помощи товарищу при взлезании

Взлезание на препятствия с помощью подручных средств

Взлезание с помощью подручных средств (на крутые обрывы, на стену эскарпа, противотанкового рва, на стену строения и т. д.) производится: втыканием в грунт или опорой о выступ палки, шеста, лопаты и т. п. и образованием ступеньки для опоры ногой (рис. 35) при помощи бойца, преодолевшего препятствие, который подаёт товарищу конец палки (лопаты) и оказывает помощь при взлезании (рис. 36), и с помощью штурмовой лестницы (рис. 37)



Рис.35. Взлезание на стену противотанкового рва с помощью лопаты, втыканием в грунт



Рис.36. Взлезание с помощью товарища, подающего винтовку (лопату)



Рис.37. Взлезание на стену противотанкового рва с помощью штурмовой лестницы

При наличии верёвки боец, преодолевший препятствие, обматывает себя одним ее концом или закрепляет его за дерево (за вбитый в землю кол) и подаёт другой конец товарищу. И в первом, и во втором случае боец, получивший конец веревки, подтягивается на руках и, упираясь согнутыми и немного расставленными ногами в препятствие или грунт, взлезает по веревке.

Лазание по деревьям, канату и крышам

Лазание применяется для наблюдения за противником при организации засад, при корректировании неприятельского огня и для выполнения специальных заданий.

Лазание по деревьям

Лазание по деревьям без посторонней помощи (рис. 38).



Рис.38. Лазание по деревьям:

а – взлезание на тонкое дерево, момент подтягивания ног; *б* – момент выпрямления ног; *в* – взлезание на толстое дерево, момент подтягивания ног

При наличии на дереве сучьев и ветвей взлезать, захватывая их руками и становясь на них ногами. Если сучья на дереве расположены высоко, то взлезать до них надо следующими способами: на **тонкое дерево** - обхватить ствол руками, прижаться к нему грудью, подтянуть ноги повыше, зажать ствол между подъемом одной ноги и пяткой другой, вытянуться и переставить руки вверх по стволу, затем, снова прижавшись грудью к стволу, подтянуть ноги и зажать ими ствол и т. д.; на **толстое дерево** - так же как на тонкое, но зажимать ствол между бедрами, голеньями и ступнями ног. **Взлезание на дерево с посторонней помощью** производится способами, указанными для преодоления высокой стены (забора), или подсаживанием с плеч (рис. 39).

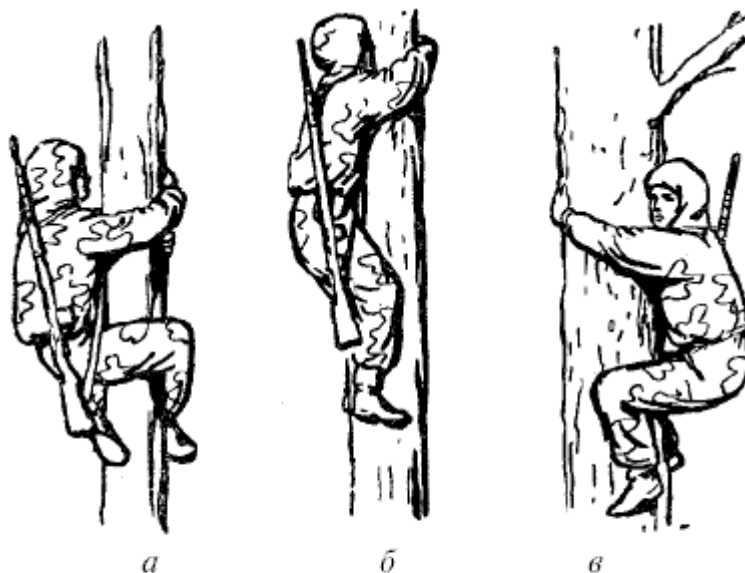

Рис.39. Влезание с помощью товарища:
а – подсаживание с плеч; *б* – подсаживание
 руками

Закрепление на дереве производится для того, чтобы не сорваться при ведении наблюдения или огня (рис. 40). Закрепление производится по усмотрению бойца с использованием ветвей, сучьев и ствола. Закрепляться можно стоя и сидя, с веревкой и без нее. Наиболее простыми способами являются: закрепление зацепом ноги, закрепление с помощью подвешенной веревки, а так же устройство веревочного сиденья.



Рис.40. Закрепление на дереве:
а – зацепом ноги; *б* – с помощью подвешенной веревки; *в* – устройство
 веревочного сиденья

Лазание по горизонтальному канату.

Лазание по наклонно или горизонтально закрепленному канату с перекидыванием ног. Взявшись руками за канат, зацепиться за него правой (левой) ногой, согнутой в колене, и, производя поочередное перехватывание руками с одновременным закидыванием одной ноги на канат на подколенке (рис. 41), продвигаться вперед головой (при подъеме) или вперед ногами (при спуске).



Рис.41. Лазание по наклонно или горизонтально закрепленному канату с перекидыванием ног

Лазание по крышам

Для того чтобы совершить бесшумное передвижение по крыше, покрытой железом, передвигаться стоя, сидя или на четвереньках лицом или спиной к крыше, по ребрам спаек листов железа (рис. 42, а, б, в), аккуратно переступая ногами и руками.



Рис.42. Лазание по крышам:
а – лицом к крыше на четвереньках; б – сидя;
в – на четвереньках спиной к крыше

По крыше, покрытой черепицей, передвигаться на четвереньках сидя, двигаться, держась за выступы черепиц, переступая ногами и руками.
По деревянной или соломенной крыше передвигаться также на четвереньках сидя, держась за дощечки или пучки соломы; двигаться аккуратно, переступая ногами. Во всех случаях лазания по крышам, с задачей проникнуть в строение, на его чердак, на балкон и т. п. или вести наблюдение, стремиться маскироваться за трубами чердачных отверстиях и не появляться на гребнях крыш.

Указание по обучению основным способам передвижения и преодоления препятствий

Обучение бойца различным способам передвижения и преодоления препятствия, тренировку бойца в скрытых и бесшумных, длительных, скоростных, ловких и сноровистых способах действий проводить на специальных занятиях по физической подготовке. На этих занятиях изучать и отрабатывать отдельные способы и проводить тренировку разведчиков в комплексе с другими видами подготовки.
Кроме специальных занятий, тренировку в выполнении различных способов передвижения и преодоления препятствий проводить при следовании на полевые и специальные занятия, во время этих занятий и при возвращении с них. Основным методом обучения передвижениям и преодолению препятствий должен быть метод

подвижной тренировки, со сменой мест занятий; для этого использовать обочины дорог, кусты, канавы, овраги, лощины, траншеи, хода сообщения, населенные пункты и т. д.; в зависимости от характера местности, грунта встречающихся препятствий отрабатываются те или другие способы, а также даются задания на одиночные групповые, односторонние и двусторонние действия. **При обучении способам передвижения на различной местности** и особенно во время комплексной тренировки уделять особое внимание тому, чтобы каждый разведчик умел применять различные способы передвижения соответственно характеру местности и грунта, умел использовать каждую складку местности и любое укрытие для быстрого продвижения вперед. На занятиях следует, постепенно уменьшать количество укрытий и понижать их высоту, переходя параллельно с этим к тренировке разведчиков в более скрытных и бесшумных способах передвижения.

При обучении скрытным и бесшумным способам передвижения вырабатывать у бойцов выдержку, выносливость, умение маскироваться, двигаться по ориентирам, по азимуту во время тренировки чередовать бесшумные действия с короткими бросками, быстрым шагом и бегом, сочетать передвижение и преодоление препятствия с действием холодным оружием. При всех передвижениях широко пользоваться условными знаками, сигналами и практиковать неожиданные задания.

При тренировке в бесшумных действиях применять двусторонние действия, при которых одна группа маскируется в кустах, посевах, оврагах, в помещении, в земляном сооружении и т. д., а другая подкрадывается и преодолевает встречающиеся на пути препятствия. Такие занятия проводить в виде коротких эпизодов боя, засад, налетов с рукопашными схватками на деревянных винтовках или палках с мягким наконечником; при этом практиковать захват пленных и связывание их.

Обучение перебежкам проводить на учебном поле и пересеченной местности, имеющей различные укрытия, а также в лесу, в населенных пунктах и среди густой сети окопов и ходов сообщения как одиночно, группами, так и отделениями по сигналам и знакам командира. После перебежек практиковать быстрые переходы в положение приседа, в положение лежа. Одновременно с перебежками короткими (5 - 15 м) и длинными (15 - 40 м) тренировать разведчиков в отползании в сторону, назад, в скрытном выдвигании на выгодную позицию для наблюдения.

Обучение способам переползания проводить на открытой местности, в высокой траве, в кустах между кочек, в болоте среди разрушенных строений, в лесу, при движении в гору, с горы и т. п.; разведчики должны преодолевать расстояние переползанием от 50 м до 1 км. Во время передвижения следует переползать бесшумно в течение 1-2 мин. и чередовать способы передвижения: двигаться пригнувшись, низко пригнувшись, с переползанием по-пластунски на полчетвереньках и на боку; нужно давать задания на наблюдение, на распознавание шумов, на сохранение неподвижных положений, на короткие броски в виде огневого налета, на бесшумные налеты на строения, земляные сооружения с действием холодным оружием и т. п.

При обучении способам преодоления препятствий и особенно при комплексной тренировке создавать обстановку, приближенную к боевой: для этого использовать в различных сочетаниях естественные и искусственные (постоянные переносные) препятствия, наиболее часто встречающиеся при выполнении разведывательных заданий. Во время тренировки добиваться быстрого преодоления препятствий, требуя применения при этом скрытных способов, допускающих наименьший расход сил и времени. В результате тренировки каждый разведчик должен знать свои предельные возможности при действиях в повседневной одежде и в полной боевой форме во время преодоления различных препятствий без посторонней помощи. Простейшие способы преодоления препятствий производить сразу с винтовкой, а более трудные - вначале без винтовки.

На учебном поле обучение прыжкам через препятствия проводить через одно или через несколько препятствий, расположенных одно за другим, ставя перед ними обучаемых в колонне по одному; через несколько препятствий, расположенных в линию, ставя перед ними обучаемых в колонне по два (по три по четыре).

Обучение прыжкам в глубину и выскакивание проводить вначале без оружия с небольшой высоты, из более низких положений тела перед прыжком, а затем с оружием, постепенно увеличивая глубину прыжка и уменьшая ширину препятствия (окопа, хода сообщения, щели). В комплексной тренировке сочетать прыжки и глубину (в окоп, щель, ход сообщения) с быстрыми выскакиванием и вылезанием из них, передвижение - с выбрасыванием из окопов рогаток, ежей; сочетать гранатометание в соседний ход сообщения из-за поворота с обозначением стрельбы "навскидку" по внезапно появляющемуся из-за поворота или над окопом противнику (указки, показываемой бойцом); перечисленные приемы комбинировать с приемами штыкового боя (уколами и ударами прикладом и ножом по подвижным чучелам, шарам тренировочной палки, внезапно подставленной сверху или из-за поворота) и т. п.

Обучение способам взлезания, перелезания и пролезания поводить при изучении этих способов одновременно всем составом или по группам, а также при самостоятельной отработке или тренировке небольшими группами - в зависимости от задания и обстановки. **Тренировку на полосе препятствий** проводить на учебном поле, на участке инженерного городка и на различной местности - в лесу, в лесисто-болотистой местности, в населенных пунктах и т. д. Преодолевать полосы в колонне по одному (безостановочно, один боец за другим), группами по 2-5 человек, с оказанием помощи товарищу, и отделением или взводом одновременно. Во время преодоления полосы препятствий производить парные и групповые бои, гранатометание и вводить элементы огневой полготовки. В комплексной тренировке на местности сочетать непрерывное продвижение вперед различными способами и преодоление естественных препятствий с ведением рукопашного боя и гранатометанием. Места тренировок, расположение целей для гранатометания и поражения штыком и прикладом по отношению к препятствиям и между собою возможно чаще менять и усложнять.

2. ПЕРЕДВИЖЕНИЕ РАЗВЕДЧИКА В ТРАНШЕЯХ

Разведчикам приходится передвигаться по несколько километров в наших траншеях и зачастую в траншеях и ходах сообщения противника как днем, так и ночью, как в сухих траншеях, так и в траншеях и ходах сообщения, размокших от дождя. Поэтому тренировке разведчика в ходьбе и беге в траншеях необходимо уделять особое внимание. **Боец передвигается в сухих земляных траншеях и ходах сообщения** шагом и бегом пригнувшись, пригибаясь тем больше, чем меньше глубина траншеи. При передвижении по траншеям, вырытым на уровне колена или пояса, передвигаться, низко пригнувшись, или переползать на полчетвереньках (рис. 43). При передвижениях быстрым шагом или бегом траншеях вырытых в уровень пояса или полного профиля на поворотах опираться локтями и предплечьями о края или стенки траншеи (рис. 44).



Рис.43. Переползание в траншее на полчетвереньках



Рис.44. Передвижение в траншее пригнувшись с опорой руками о стенки

Передвижение в размокших от дождя траншеях ходах сообщения шагом и бегом производится так же, как и в сухих траншеях: однако опираться о стенки и края траншеи следует не только на поворотах, но и при движении по прямой, так как приходится часто перешагивать через ямки для стока воды и опираться о стенки не только предплечьями, но и плечами и кистями рук, при этом стремиться, чтобы пальцы правой руки, производящие выстрел, не были сильно запачканы глиной, грязью.

Передвижение со штурмовой лестницей в траншеях наиболее выгодно производить вдвоем; лестницу следует держать слева (рис. 45).



Рис.45. Переползание со штурмовой лестницей в траншее

Передвижение по узким глубоким окопам, траншеям и щелям противника, где движение грудью вперед затруднено производить левым боком вперед приставным шагом или скачками, направляя ствол оружия в сторону движения.

Указания по обучению передвижению в траншеях

При передвижениях в траншеях и ходах сообщения обучать разведчиков держать оружие (автомат, винтовку) в обеих руках, а гранату в правой руке: держать оружие в левой руке, а гранату в правой или оружие в правой руке, а гранату в левой. Приучать разведчика во всех случаях передвижения в траншеях носить при себе 4-8 гранат, держа их в карманах, за поясом и в запязухе куртки.

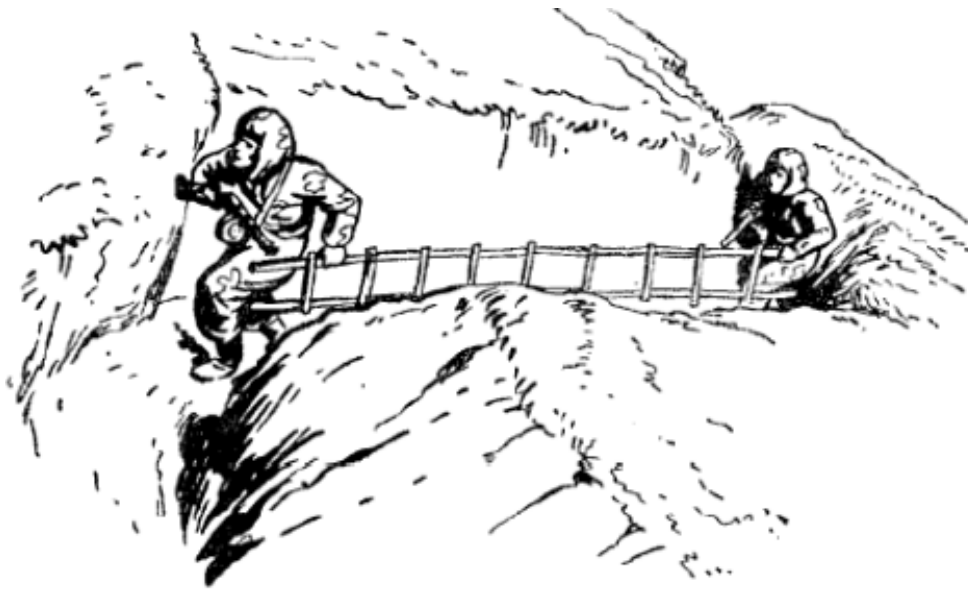
При передвижениях в траншеях и ходах сообщения чередовать способы движения шагом, бегом в полный рост, пригнувшись, низко пригнувшись и переползанием. Тренировать разведчиков в быстром передвижении короткими бросками, а также в длительном бесшумном передвижении (тренировка на выносливость).

При тренировках разведчики постоянно должны держать оружие в готовности, наблюдать впереди, над траншеей и сзади, прислушиваться и определять, что делается за отдельным поворотом, в блиндаже, огневой точке.

Тренировать разведчиков в быстром обнаружении нор, ниш, подбрустверных блиндажей, щелей и в забрасывании их гранатами; разведчики обязаны научиться метко бросать гранаты в следующий изгиб хода сообщения, быстро вскакивать, влезать в траншеи, хода сообщения, блиндажи, доты, дзоты, выскакивать и вылезать из них.

Обучение способам передвижения в траншеях всегда комплексировать с принятием изготоек к стрельбе, со стрельбой учебными патронами, с гранатометанием с тренировкой в ведении рукопашного боя и действиями по захвату пленного.

3. ПЕРЕДВИЖЕНИЕ РАЗВЕДЧИКА ПО МЕСТНОСТИ С ВЯЗКИМ И СЫПУЧИМ ГРУНТОМ

Глинистый и черноземный грунты в сухую погоду удобны для передвижения: в дождь они становятся вязкими и труднопроходимыми. Песчаный же грунт более удобен для передвижения в дождь чем в сухую погоду.

Передвижение по вязкому грунту шагом и бегом вызывает дополнительный расход энергии, затрачиваемой на "вытаскивание" ног из вязкой почвы и на дополнительные движения, которые производятся для сохранения равновесия. По вязкому и топкому грунту нужно двигаться короткими шагами, быстро переставляя ноги, чтобы они не успели глубоко уйти в почву. Нога ставится сразу на всю ступню. Энергичная работа рук облегчает движение. Во время передвижения по вязкому грунту нужно выбирать более твердые участки почвы, борозды, глинистые кочки, выступы: в этих случаях движение небольшими шагами чередуется со скачками и большими шагами.

При передвижении по вязкой поверхности и скользкому грунту (после дождя) следует ставить

ногу на всю ступню; одна рука должна быть свободна: в нужный момент разведчик производит ею короткие резкие движения для сохранения равновесия. При бесшумной ходьбе через лужи ногу опускать в воду равномерно с носка, протаскивая её вперед по воде (рис. 46).



Рис.46. Передвижение бесшумно в воде, момент протаскивания ноги

Если после передвижения по лужам и грязи вода прошла между сапогом и подметкой и сапог хлопает, то разведчик должен передвигаться на наружной или внутренней стороне ступни, чтобы избежать этих хлопающих звуков и обеспечить себе бесшумное движение в помещении или по сухому грунту.

При бесшумном передвижении по вязкому грунту двигаться короткими, медленными шагами, немного шире расставляя ноги и осторожно ставя или опуская ногу (сразу всю ступню) на грунт. Если остановка требует, чтобы боец переползал, то двигаться на боку, держа оружие в правой руке или по-пластунски, держа оружие на локтях.

Переползая по вязкому грунту, разведчик должен стремиться, чтобы канал ствола оружия и пальцы правой руки производящие выстрел и бросок гранаты, не были запачканы грязью. При ходьбе по сыпучему грунту ногу ставить с пятки с последующим наступанием на всю ступню и стремиться не поднимать пыль.

Обучение передвижению по вязкому и сыпучему грунту проводить во время следования на полевые занятия и при возвращении с них на ровной и пересечённой местности.

4. ПЕРЕДВИЖЕНИЕ РАЗВЕДЧИКА В НАСЕЛЕННЫХ ПУНКТАХ И ВНУТРИ СТРОЕНИЯ

Способы передвижения разведчиков в населенных пунктах и в помещениях зависят от задач поставленных разведчикам, характера местности, погоды, времени суток действий противника и, наконец, от наличия всякого рода инженерных укреплений и заграждений. Однако имеется ряд общих и частных способов действия, которые разведчик обязан знать. В крупных населенных пунктах дальность наблюдения ограничена, так как дома в городах имеют различную высоту; поэтому для выдвигения на выгодный наблюдательный пункт разведчику приходится зачастую передвигаться среди развалин зданий, внутри здания, по крышам зданий чердакам и т. п.

Трудность передвижений в населенных пунктах увеличивается вследствие большого количества битого кирпича, железного лома, проволоки, глыб разваленных зданий, минированных заграждений и оплетенных проволокой препятствий. Искусное преодоление всевозможных препятствий и безукоризненное ведение ближнего боя - важнейшие требования, предъявляемые разведчику при действиях в населенных пунктах.

Прежде чем передвигаться к отдельному строению, постройке, двору или группе домов, следует начать скрытое наблюдение за окраинами населенного пункта, за отдельно стоящими строениями, а затем последовательно за основными местными предметами. После этого под прикрытием складок местности и местных предметов передвигаться пригнувшись, на четвереньках или ползком.

В целях скрытого передвижения двигаться по обочинам дорог, канавам, вдоль заборов, кустарника и деревьев.

Передвижение по местности с развалинами



Рис.47. Передвижение среди развалин строения

При передвижении в местах, где имеются груды битого кирпича, разрушенные строения поваленные стены, завалы, воронки, стремиться обходить их, внимательно прислушиваться и на укрытия просматривать ямы углы, отверстия. Если нужно пройти по ним или через них бесшумно, то ногу ставить сверху и, нащупав твердую точку опоры, перенести на нее тяжесть тела, после чего делать следующий шаг (рис. 47).

При перелезании через препятствие проходить над ним возможно ниже и не спрыгивать с него, а опускаться. Во всех случаях остерегаться предметов, производящих шум (консервные банки, проволока, гильзы, деревянные предметы и т. п.)

Если разведчикам предстоит длительное переползание по местности с твердым и неровным грунтом, то желательно, чтобы они имели примитивные наколенники, сшитые из тряпок и подбитые паклей или ватой: эти наколенники пришиваются к брюкам в местах, соответствующих коленному суставу. В солнечные дни и лунные ночи для передвижения

рекомендуется избирать теневые стороны и маскироваться за самими предметами. При встрече транспорта противника разведчик обязан (в том случае, если он не имеет специальных указаний), не обнаруживая себя, вести наблюдение: если имеются скрытые участки местности, то разведчик должен, просмотрев и заметив то, что ему необходимо, использовать шум мотора для свободного передвижения броском в заданном направлении. С этой же целью нужно использовать и ветер. Бесшумно подходить к противнику удобнее в тех случаях, когда ветер дует от него в сторону разведчика. Во всех случаях передвижения в населенных пунктах и селениях, а также в помещении остерегаться собак. При появлении собаки обойти это место или строение и продолжать движение.

Передвижение внутри зданий

В большинстве случаев разведчики, прежде чем проникнуть в здание, изучают режим и поведение противника; оценивают условия проникновения в здание и выгодные для этого время и момент. Для успешного проникновения в здание иногда целесообразно бывает использовать отвлекающие действия - поджечь соседний дом или поднять шум поблизости. Во время разведки внутри здания разведчикам часто приходится действовать стремительно, пуская в ход гранату, пулю в упор и холодное оружие; в этих случаях передвигаться нужно быстро, в некоторых местах бесшумно и всегда действовать осторожно, но решительно.

При скрытном и бесшумном передвижении в помещении, по коридорам и лестницам надевать мягкую обувь, обернуть сапоги тряпками или снимать обувь. По коридорам и комнатам передвигаться вдоль стен небольшими шагами, на цыпочках. Подниматься по лестницам через 2-3 ступени, спускаться по одной, двигаться ближе к перилам. Постоянно остерегаться скрипа пола или лестницы. В помещении рекомендуется маскироваться за дверями, шкафами, в нишах стен, чуланах, под лестницами и т. п. Из-за угла, на поворотах в коридорах выходить быстро; в комнаты также входить быстро. Оружие всегда держать в полкой готовности; остерегаться минированных предметов.

Указания по обучению передвижениям в населенных пунктах и внутри строения

Обучение разведчиков проводить на окраинах населенных пунктов (при подходе к ним) среди строений и внутри учебного строения, сарая или землянки как на специальных занятиях и на занятиях по физической подготовке, так и при следовании на другие занятия. Тренировку проводить в виде двусторонних действий в следующих формах: одному подразделению скрытно и бесшумно подойти к группе домов; при этом другое подразделение укрывается среди строений и наблюдает; одна группа разведчиков маскируется среди строений, в сарае, в учебном повешении, другая же стремится обнаружить противника и вступить с ним в рукопашную схватку на винтовках или ножах с мягким наконечником; двум, трем различным группам с разных сторон подойти к строению, войти в него и захватить пленного и т. п. Тренировать разведчиков в скрытном и бесшумном передвижении по участку местности с битым



Рис.50. Передвижение низко пригнувшись между кустами

кирпичом, консервными банками, кусками проволоки, с одновременным преодолением на пути завалов, ям, разрушенных стен с передвижением вдоль забора, плетня, с влезанием в окна учебного строения, с движением по лестницам, коридорам, чердакам и т. п. Помимо этого тренировать разведчиков в быстром передвижении и преодолении препятствий в населенных пунктах и помещениях.

5. ПЕРЕДВИЖЕНИЕ РАЗВЕДЧИКА ПО МЕСТНОСТИ С РАЗЛИЧНЫМ РАСТИТЕЛЬНЫМ ПОКРОВОМ (луга, посевы, насаждения, камыши и кусты)

При передвижении шагом или бегом по местности с различной растительностью в той зоне, где противник не видит и не слышит разведчика, двигаться большими шагами; нога чаще всего ставится с пятки на всю ступню или сверху сразу на весь след. Смотреть нужно вперед и вниз стараться не ставить ногу на лежащие камни и ветки во избежание легких ушибов и травм. Встречающиеся на пути посевы, камыши, кусты плавно отводить, разводить руками или левой рукой, если правая держит оружие (рис. 48). После прохождения плавно опускать растительность на место за собой. **При бесшумной ходьбе** по высокой траве (особенно сухой) и листопаду поднимать ногу выше и ставить ее с носка (рис. 49).



Рис.48. Передвижение в кустах, момент отведения левой рукой растительности



Рис.49. Ходьба по высокой траве, момент постановки ноги с носка

При бесшумном переползании по сухой траве и листопаду передвигаться на полчетвереньках медленно, попеременно переставляя вперед руки и ноги, или на боку; в последнем случае вначале осторожно переставить левую руку, затем передвинуть тело и переставить правую ногу. Перед прохождением участка местности с посевами, камышом, кустами и травой в рост человека разведчик при возможности предварительно должен присмотреться к этому участку местности с высоты (с холма, дерева и т. п.) и наметить выгодные, скрытые подступы и проходы. **Если местность просматривается противником с высоты,** то разведчик, передвигаясь по ней, обязательно должен быть в маскировочном халате и замаскировать себя под цвет местности. Передвигаться нужно так, **чтобы не шевелить верхушки посевов, камыша или кустов** ввиду того, что с высоты шевеление верхушек на большом расстоянии заметно и демаскирует разведчиков. Поэтому нужно передвигаться пригнувшись, на четвереньках или лежа по дорожкам, мемам посевов, под кустами и между кустами (рис. 50); при движении соблюдать осторожность, чтобы не наступить на сухие ветки, производящие шум.

Указания по обучению передвижениям по местности с различным растительным покровом.

При обучении не портить посевы и насаждения. Подбирать местность, приближенную к посевам и насаждениям, как, например, бурьян с высокой травой, мелкий кустарник камыш (вблизи от дорог, в оврагах, на пустырях и т. п.) Тренировку в передвижениях проводить в колонне, в змейке, в цепи, группами; при встречном движении - одиночно и группами. Передвигаться низко пригнувшись, переползанием. с переноской

грузов, лестниц, досок, с бойцом, обозначающим пленного, и с различным тяжелым пехотным оружием.

Проводить тренировку на скрытные и бесшумные передвижения и действия: одновременно бойцы должны вести наблюдение (одна группа за другой или один боец за другим) из кустов, камыша, бурьяна, с высоты и прислушиваться к действиям "противника"; тренировать разведчиков в быстрых открытых действиях в виде максимально быстрого бега, переползания с преодолением на пути препятствий.

Тренировку в передвижениях сочетать с боями на палках с мягким наконечником, с нападением на "противника" и захватом пленного.

6. ПЕРЕДВИЖЕНИЕ РАЗВЕДЧИКА ПО ЛЕСИСТО-БОЛОТИСТОЙ МЕСТНОСТИ

В лесисто болотистой местности передвижение затрудняется вследствие ограниченности наблюдения и трудности обстановки; ограниченности дорог, а иногда и полного отсутствия их, ввиду опасности внезапной встречи с засадами, завалами и минными заграждениями противника. Для обеспечения скрытного и бесшумного передвижения в лесу разведчик должен:

- тщательно замаскировать себя ветками и травой под общий фон местности;
- избегать движения по валежнику и сухому кустарнику;
- в случае необходимости обматывать обувь тряпкой или войлоком.

Передвижение в лесу

При передвижении в лесу двигаться осторожно, не наступать на сухие ветки, кору, шишки; пользоваться для маскировки толстыми деревьями, кустами, высокой травой, кочками, всегда внимательно наблюдать и вслушиваться, отличать естественный шум от искусственного. Быстро перебежать через отдельные открытые участки местности (от одного дерева или куста к другому), а также далеко просматриваемые лесные дороги, тропы и просек, после чего переходить в положение приседа, лежа и продолжать движение в рост или переползать.

Передвижение по болоту

Передвигаясь по болоту (если его нельзя обойти), разведчики должны держаться группой, поблизости друг от друга, чтобы в случае необходимости можно было оказать помощь товарищу. Путь перехода через болото надо выбирать очень тщательно. Прежде чем переправляться через болото, нужно установить нет ли тропы, которой пользуются местные жители, какова глубина болота, насколько тверд верхний покров. Через болото надо переходить осторожно и не спешить, чтобы не попасть в трясины. Вначале нужно осторожно ступить у самого края болота. Если оно выдерживает, то надо ударить несколько раз ногами по поверхности и, убедившись, что поверхность не проваливается, осторожно двигаться вперед, прощупывая путь впереди себя палкой. Рекомендуется выбирать путь с кочками, корневищами кустарника, расположенными близко одни от другого. В особо опасных местах нужно набрасывать хворост, жерди, доски или плетневые шиты. При этом целесообразно перекладывать жерди и доски или плетневые шиты после прохождения по ним. Для облегчения передвижения по болоту можно пользоваться палками, такими, как при движении на лыжах (рис. 51). Палки изготавливаются так: связать два кольца из гибких прутьев, перевязать их крест-накрест веревкой (лыком, проволокой). Изготовленное кольцо прочно привязать к палке с зарубкой или рогулькой на коте. Кроме палок, разведчик может пользоваться болотоступами, которые изготавливаются в виде пучка ветвей либо в виде плетенки и подвязываются к ногам (рис. 52) веревками, лыком и т. п. так, чтобы они легко снимались.



Рис.53. Передвижение по болоту, ощупывая и разгребая руками траву, мох, кусты

Если путь перехода выбран, намечен и проверен, то проходить его нужно быстрыми небольшими шагами по моховой полосе или скачками по грядам с кустарником. Если обстановка требует скрытного и бесшумного передвижения по болоту, то двигаться осторожно шагом, низко пригнувшись, ощупывая в разгребая руками траву, мох и т. п. (рис. 53), или переползая лёжа на животе (на боку). **Разведчик должен помнить, что по болоту можно пройти и пронести с собой груз** (противотанковое ружье, станковый пулемет, ящики с взрывчаткой и т. л.) в тех случаях, когда болото покрыто сплошным мхом, густой травой вперемежку с осокой или поросло кустарником (ивы, ольхи), а также при условии, если участки болота покрыты еловым и ольховым лесом. Трудно пройти по болоту если оно покрыто пушицей (травой, головки которой после цветения образуют пух) и если на нем среди мха часто встречаются лужи застойной воды. Наличие камыша вместе с осокой и редкого молодого березняка также указывает на слабую сопротивляемость поверхностного покрова. Очень трудно пройти по болоту, если оно покрыто тонким слоем покрова, под которым находится вой, или редкими кустами камыша. При переходах через болота нужно избегать мест, покрытых яркой сочной зеленью. Это "окна", в которые можно провалиться.

Указания по передвижениям в лесисто-болотистой местности

Обучение передвижениям в лесисто-болотистой местности производить в хвойном лесу, лиственном, смешанном, вырубленном, в лесу на болоте и с кустарником, по лесным просекам, склонам, холмам, лесным горам и оврагам. Способы передвижения отрабатывать соответственно характеру местности. Передвигаться следует пригнувшись, бесшумно, скрытно я открыто, шагом, бегом, а также переползанием. Одновременно преодолеть встречающиеся препятствия (рвы, завалы, коряги); вести наблюдение, влезать на деревья и закрепляться на них, метать гранаты и действовать оружием. Во всех случаях тренировки требовать от бойцов умения маскировать себя ветками под фон местности и обвертывать обувь тряпьем для того, чтобы осуществлять движение бесшумно. Обучение передвижениям **по лесисто-болотистой местности** проводить и на болотистой местности с разведкой проходимых мест палкой; бойцов, производящих разведку в опасных местах, следует страховать веревкой. **По болотам** передвигаться пригнувшись, низко пригнувшись я посредством переползания. После таких тренировок отводить время на мытье и просушку обуви и обмундирования. При обучения передвижениям в лесисто-болотистой местности, так же как и в другой местности, способы передвижения сочетать с ведением огня и приемами рукопашного боя.

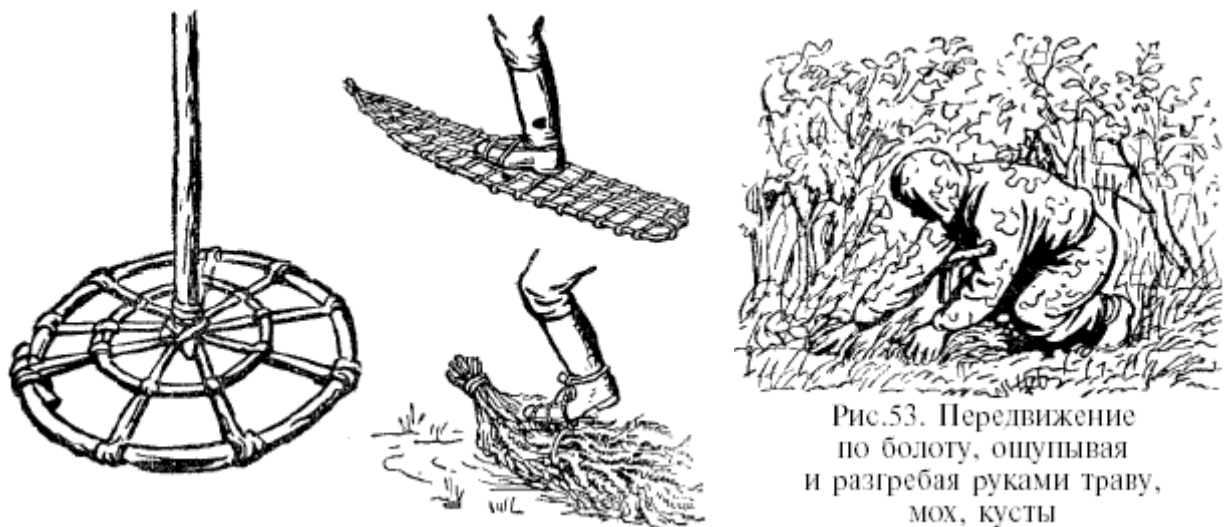
7. ПЕРЕДВИЖЕНИЕ РАЗВЕДЧИКА В ГОРАХ.

Особенности горных условий

Действуя в горах, разведчик должен быть выносливым, осторожным, дерзким я обладать особым терпением и вниманием в наблюдении за противником и местностью; при необходимости он

обязан, притаившись, часами выслеживать и выжидать врага; по мере надобности ползти сотни метров скрытно и бесшумно, невзирая на непогоду, преодолевая усталость. Каждый разведчик Красной Армии должен отлично знать особенности горной обстановки и учитывать все опасности, с которыми он может встретиться при действиях в горах. Ему необходимо владеть основными элементами передвижения в горах и преодоления горных препятствий.

Обучение разведчиков и тренировка их в овладении различными моментами горной подготовки, даже и вне гор, являются хорошим средством общего физического развития облегчают выполнение разведывательных задач в горах. На всех занятиях по боевой подготовке, а также в часы физической тренировки разведчиков при наличии времени и условий использовать любые возможности местности, вводя элементы горной тренировки.

Из опыта войны следует, что войска могут действовать в горах не имея специального горного снаряжения, при условии широкого использования шанцевого инструмента, подручных средств и материалов.

При действиях разведчиков в высокогорных районах желательно иметь для них специальное снаряжение (кошки, защитные цветные очки и т. д.). На передвижение бойца в лесисто-горных и высокогорных районах оказывает влияние ряд факторов, которые должен знать и учитывать каждый разведчик, действующий в горах.

Трудность ориентировки

Трудность ориентировки возникает при отсутствии характерных ориентиров и наличии богатой растительности с резкими тенями; вследствие неожиданных изменений атмосферных явлений (снижение облачности, дожди, снегопады, резкие колебания погоды в любое время года, ухудшение видимости в туманы): из-за ограниченности дорог и большого количества однотипных тропинок.

Естественные опасности

К естественным опасностям относятся: камнепады вызываемые разрушением горных пород под воздействием ветра, дождя и при неаккуратном движении по камнепадным местам; **осыпи**, когда с поверхности склона срываются нагроможденные обломки скал, камней и т. п.; **снежные лавины** сползающие со склона с большой скоростью; **снежные обвалы**. Весной: земляные оползни, грозы, дожди и бури. После дождя тропинки, склоны и скаты становятся скользкими и увеличивается опасность срыва всяких пород. Особенно опасны трещины в горах, зачастую покрытые снегом.

Метеорологические изменения

В высокогорных районах температура воздуха после захода солнца понижается даже летом. При наличии льда и снега на зрение действуют отраженные солнечные лучи, вследствие чего требуются предохранительные очки: разреженность воздуха влечет за собой затрудненное дыхание и головокружение, однако эти явления по мере тренировки исчезают. Для высокогорных районов характерно также быстрое изменение уровня воды в горных реках во время дождей и таяния снегов; в этот период мелководные ручьи превращаются в бурные, быстротечные потоки, а реки отличаются труднопроходимыми широкими рукавами.

Признаки ухудшения погоды: алая утренняя заря, понижение температуры воздуха в утренние часы, затуманенное солнце, венец вокруг луны и заметное мерцание звезд.

Признаками неустойчивости погоды являются: ветры, дующие ночью из долины в горы, а днем с гор.

Признаки улучшения погоды: алая вечерняя заря, понижение температуры в долинах в вечерние часы, вечерний туман в долинах, безветрие, ясное небо, утренняя роса, покрытые дымкой вершины, холодные ночи в долинах.

Признаком приближения грозы является появление на 2 - 3 часа до начала грозы массы кучевых облаков. Для укрытия от грозы нужно использовать прочные скальные выступы. В лесу не следует останавливаться под высокими и одиноко стоящими деревьями. Место для отдыха и ночлега в горах разведчик должен выбирать там, где он будет защищен от сильного ветра, при этом необходимо учитывать возможность неожиданного наводнения, камнепада и лавины.

Возможности действий

Горно-лесистая местность, как правило, труднопроходима вследствие густых зарослей, бурелома и малочисленности дорог; в такой местности обычно имеются небольшие населенные пункты, отмечающиеся малой плотностью населения. У противника, действующего в горах, имеется большая возможность легко укрыться на местности, организовать засады, ловушки, создавать естественные преграды, препятствия и минировать проходимые участки. Несмотря на опасности, трудности и суровые природные условия лесистые и скалистые горы благоприятствуют активным, внезапным, смелым и дерзким действиям разведчиков. Вследствие разнообразия местности, а также возможности скрытого передвижения и занятия высоких точек в горах создается широкое поле видимости и наблюдения; многообразие всяких щелей, камней, кочек, кустов и деревьев дает возможность разведчику легко укрыться от неприятельского огня; занятие более высокого места, чем противник, использование узких проходов, зарослей, камнепадов и т. п. помогают разведчику легко уходить от преследования и уничтожать противника. Разведчики, действующие в горах, должны брать с собой только то, что крайне необходимо для выполнения задачи. Предварительное внимательное изучение местности и наблюдение за ней должны быть правилом разведчика при всех его передвижениях и перед началом действий. При действиях в горах разведчики должны иметь с собой пищевые концентраты на 1 - 2 суток, а при действиях в высокогорных районах - специальное горное снаряжение, теплую одежду, обувь и запас концентратов на 3-4 суток. Во избежание опасностей, которые встречаются при передвижениях в горах, разведчик должен знать и выполнять меры предосторожности и страховки.

Основные элементы страховки и самостраховки

На опасных участках передвигаться в связке по три человека на одной веревке. Каждый разведчик обвязывает грудь веревкой, делая петлю и закрепляя ее узлом (рис. 54).



Рис.54. Движение бойцов в связке по три

Для того чтобы веревочная петля не сползала с груди, подвязывать ее вспомогательным куском веревки, продевая один конец под петлю сзади, вокруг шеи, а другой под петлю спереди; концы веревки связываются (рис. 55)

Для того чтобы на крутых скатах ноги не скользили, нужно обвязывать обувь веревкой или проволокой (рис. 56).



Рис.55. Расположение веревки на теле бойца и укрепление её «подтяжками»



Рис.56. Обвязывание обуви веревкой или проволокой

Для того чтобы избежать падений и срывов при движении в связке по скалам, боец, обеспечивающий страховку, должен выбирать удобные выступы, площадки или углубления, принимать устойчивое положение для упора и использовать подручные средства. Для самостраховки можно пользоваться винтовкой, лопатой и палкой с заостренным концом, имея их всегда наготове; (рис 57), в опасных местах при спусках или переходах следует пользоваться для страховки веревкой, перекидывая ее через дерево, выступ (рис. 58) и через плечо; можно пользоваться также страховкой через поясницу с хорошей опорой ногами (рис. 59), подъемы рекомендуется совершать путем переступания по склону; боец переступает, держась за веревку, которая закреплена и держится товарищем (рис. 60).



Рис.57. Самостраховка при спусках палкой и лопатой



Рис.58. Страховка через дерево с помощью веревки, которую держит товарищ



Рис.60. Подъем с помощью веревки



Рис.59. Страховка через
поясницу с опорой ногами

Способы передвижения в горах

Передвижение в горно-лесистой местности

В горно-лесистой местности разведчик может совершать передвижение по горным лесным и грунтовым дорогам и тропам, а также вне дорог и троп, а иногда и даже в самых опасных местах, в зависимости от обстановки и стоящих перед ним задач. Передвигаться **по горным, лесным и грунтовым дорогам** следует по сторонам дороги справа или слева небольшим ровным шагом, с возможно меньшим количеством остановок. При передвижении осматривать впереди лежащие кусты, деревья, обрывы и т. д. Мосты через овраги, насыпи следует проходить только после тщательной разведки; охрану снимать бесшумно, холодным оружием; при необходимости двигаться вне моста переходить овраги или обходить их. Передвижение **по горным тропам** приходится совершать по травянистым, поросшим кустарником и по лесным склонам, среди которых находятся камни, осыпи и различные скалистые обломки горных пород.

Скорость движения по тропам зависит от крутизны склона, степени заостренности тропы, опасности со стороны вышележащих склонов и состояния погоды. При движении по горным тропам шаг должен быть равномерным и средней длины. При подъемах ногу ставить на полную ступню. Если тропа засорена, стараться, чтобы нога не попадала на ненадежно лежащие камни. Прочно лежащие камни использовать для опоры каблуком. Чем круче тропа, тем больше помогать движением рук, придерживаясь одновременно за прочные выступы камней, ветви кустов и деревья.

При передвижении вне дорог и троп двигаться по краю их или параллельно им по зарослям, кустарнику, обочинам и между деревьями: способ движения избирать соответственно характеру местности - двигаться пригнувшись, на четвереньках или переползанием.

При движении в дождь, снег и туман соблюдать особую осторожность; тщательно выбирать место для постановки ноги и переносить вес тела на другую ногу только тогда, когда она прочно поставлена. При этом можно пользоваться палкой с заостренным концом или лопатой для самостраховки.

При передвижении в незнакомой горно-лесистой местности для уточнения направления обратного пути в некоторых случаях можно пользоваться специально сделанными мелом или углем знаками на скалах или больших камнях, а также надломанными ветками, специально уложенными камнями или пучками травы.

Передвигаясь в горах с богатым растительным покровом, разведчики должны прислушиваться к малейшему шороху и шуму с целью отличить естественный шорох и шум (создаваемый животными) от искусственного (создаваемого противником). Особое внимание обращать на деревья, дупла и гнезда больших птиц. При передвижении по тропам, проходящим **по гребню высот или через вершины**, которые находятся под наблюдением противника, двигаться вне троп и по обратным скатам. Гребни или вершины преодолевать скрытно: использовать мелкие трещины и другие углубления, при необходимости передвигаться путем переползания.

Передвижение по травянистым склонам, оврагам и осыпям

Передвижение по травянистым склонам (подъем) при не большой крутизне производить "в лоб", ставя ноги "елочкой": разворот ног (угол между ступнями) тем больше, чем круче подъем. При более крутом подъеме (свыше 40°) следует совершать движение зигзагом или "лесенкой", двигаясь попеременно то правым, то левым боком к склону (рис. 61). Если склон покрыт отдельными крупными камнями, кустами или осыпью, разведчики не должны двигаться один над другим. При подъеме корпус следует держать свободно, подавая его несколько вперед, ногу ставить на всю ступню. При большой крутизне совершать подъем на четвереньках, держась за траву и выступы прочных камней (рис. 62).



Рис.61. Подъем в гору:

а – постановка ног «елочкой»;
б – направление при движении зигзагом;
в – постановка ног «лесенкой»



Рис.62. Подъем в гору на четвереньках, держась руками за траву



Рис.63. Спуск переползанием спиной к скату

При спусках идти на полусогнутых ногах и стремиться опираться на всю ступню или на каблук. При движении по сухому травянистому склону, покрытому густой и мягкой травой опасаться скольжения ноги по траве; на мокрых травянистых склонах опасность возрастает; для облегчения движения по таким склонам и самостраховки применять заостренную палку, держа ее острым концом к склону, а на крутых скользких склонах можно пользоваться лопатой, вырубая ею ступени для того, чтобы обеспечить надежную постановку ноги. Для облегчения спуска по крутым склонам в целях самостраховки также применить палку (лопату) или самостраховаться при помощи веревки. При переползании по травянистым склонам не хвататься за непрочные лежащие мелкие камни, а также за пучки травы в кусты. Спускаться, переползая спиной к скату (рис. 63) или лежа на животе, ногами вниз.

Передвижение по осыпям производить с опробованием места для постановки ноги, после чего переносить на нее тяжесть тела. По мелкой осыпи ставить ногу еще осторожнее и переносить на нее вес тела только тогда, когда грунт на ней не сползает, или до тех пор, пока перемещение грунта не прекратилось. При спусках с коротких склонов с мелкой осыпью (если осыпь достаточной толщины и лежит не на крутом ледовом или травянистом склоне) можно двигаться прямо вниз, используя сползание осыпи для ускорения движения. При сползании по осыпям выставлять наблюдение за вышележащим склонами.

Передвижение в местах, опасных камнепадами

Стремиться обходить места, опасные камнепадами, избегать переходов по выветрившимся скалам и непрочно лежащим камням. При необходимости передвигаться идти осторожно, небольшими шагами, иногда держась за выступы. Менее опасное время для перехода - утро и начало вечерних сумерек. Места, подверженные камнепадам, определяются по следующим признакам: образование желобов, заглаженные края скальных выступов, наличие щебня и пыли на ступенчатых участках ската и скальных площадках, свежие осыпи у подножья. Через места, опасные камнепадами, разведчики должны передвигаться поодиночке в это время остальные находятся в укрытии. Если камень скрывается, нужно попытаться задержать его и предупредить товарищей возгласом "камень". Если невозможно отойти в сторону при начале камнепада нужно прижаться к склону, предварительно защитив голову подручным материалом (вещевой мешок, ранец, скатка).

Передвижение в лавиноопасных местах

Если крутизна склона снежных скал превышает 25°, она может быть лавиноопасной. Наличие сильных ветров также способствует образованию лавин. Небольшая вероятность падения лавин существует в первые два дня после снегопадов, особенно в узких ущельях. Признаками лавиноопасности являются следы прошедших лавин: вырванные или согнутые деревья и кусты, выносы масс снега, наличие желобов, таких же, как при камнепадах. **В лавиноопасных местах** двигаться по выпуклым участкам скал, изобилующих крупными камнями; выступающие скалы, деревья, кустарники и трава препятствуют образованию и движению снежных лавин. **По лавиноопасному склону** передвигаться по одному, выставив наблюдателей, которым вменяется в обязанность предупреждать о движении лавины. Определить движение лавин можно и по слуху; в начале их движения слышны громкий шорох, шипение, а затем громopodobный шум. **Пересекать лавиноопасные склоны** наискось или поперек нужно в наименее теплые часы дня, причем вблизи скал или гребней, на которых нет снежных карнизов. Двигаться следует широкими шагами, след в след, по возможности меньше нарушая целину снега. Между идущими выдерживать дистанцию в 30-50 м. **Подъем и спуск по лавиноопасным склонам** производить прямо вверх или вниз, чтобы в меньшей степени нарушать целостность смежных пластов. При подаче сигнала "лавина" разведчики должны (в том случае, если нельзя быстро вернуться или укрыться) прижаться к склону горы, по возможности используя для укрытия выступающие участки скал, затем укрепиться, применяя ледоруб, малую лопату или выступы пол участком скалы, и прикрыть голову вещевым мешком. При пылевой лавине прикрыть нос и рот рукой, чтобы не задохнуться от снежной пыли. **В ненастную погоду** (дождь, буря, ливень, снегопад и т. п.) действия разведчика в горах не прекращаются. Двигаться нужно еще более осторожно, соблюдая все меры предосторожности и страховки. Действовать смело, дружно и дерзко, группами по 3-6 человек. В труднопроходимых горах разведчики должны действовать вдоль основных дорог и троп.

Передвижение по скалам

Перед тем как начать движение по скалам, просмотреть путь и наметить более скрытное и выгодное направление движения. Во время преодоления скального участка сначала посмотреть путь движения и выбрать наиболее скрытные и удобные места для движения. **При движении по крутым скалам** сохранять три точки опоры: передвигая одну ногу, удерживать вес тела на другой ноге и обеих руках: при передвижении руки удерживать вес тела на обеих ногах и другой руке. Во время движения стремиться ставить ногу на всю подошву: руками упираться в выступы или захватывать неровности кистью: всемерно использовать для опоры выступы, углубления и трещины, а при отсутствии таковых плотно прилегать к скале и медленно переползать вверх или вниз. Движение на трудных участках местности проводить при наличии надежной страховки. **Движение по вертикальным расщелинам** производить при помощи веревки; спускаясь или поднимаясь по расщелине, использовать выступы и углубления для опоры ногами, руками и спиной. **По большим наклонным плитам и горизонтальным расщелинам** передвигаться на

четвереньках или ползком.
По гребням в целях лучшей маскировки двигаться по склону несколько ниже гребня. Движение по скалам проводить в связке по 2-3 человека. При подъемах впереди должен двигаться самый опытный боец, при спусках опытный боец движется сзади слабый в середине. Во время преодоления трудных скал снимать часть снаряжения и производить подъем на веревке. При ощущении усталости выбрать безопасное место для отдыха и продолжать движение после отдыха.

Во время передвижения по скальным участкам внимательно и осторожно наблюдать и разведывать щели, скальные пещеры, крупные каминя выступы, за которыми может укрываться противник.

Передвижение по льду и снегу в горах

Передвижение во льду производить при помощи шанцевого инструмента вырубая ступени. На пологих склонах двигаться "в лоб" и ставить ноги "елочкой"; на более крутых склонах совершать движение зигзагами или поперек склона и двигаться боком. По льду можно успешно передвигаться в специальных горных ботинках или на кошках при помощи ледоруба.

При вырубке ступеней принимать устойчивое положение и периодически сменить бойцов. В высокогорных районах снег лежит на вершинах даже летом, а склоны покрыты зернистым снегом и льдом.

При движении по снежным склонам нужно вытаптывать ступени боком, носком ботинка или вырубать их лопаткой и двигаться так же, как по льду, - "в лоб" или "елочкой". Значительно облегчает движение упор на палку с заостренным комком или на малую лопату. При спусках выбивать ступени каблуком ботинка, а палку или лопату использовать для страховки.

По закрытому снегом леднику следует передвигаться в связке по три и прощупывать впереди себя трещины и снежные мосты. При переходе через снежные желоба выбирать наиболее узкие места. Снежные гребни преодолевать переползанием. Большие карнизы обходить или прорубать в них проходы.

Указания по обучению передвижениям в горах

Подготовка разведчика к передвижениям и действиям в горах должна обеспечиваться тренировкой на горной или на сильно-пересеченной местности и на учебном городке, где отрабатываются все основные способы предстоящих действий.

При расквартировании частей и разведывательных подразделений в удалении от пересеченной местности на расстояние суточного перехода они обязательно должны использовать эту местность; во всех остальных случаях следует оборудовать учебно-тренировочные городки, на которых и тренировать разведчиков во всех элементах горной подготовки. Основы методики остаются такими же как и при отработке других приемов и способов передвижения, преодоления препятствий и действий оружием, т. е. краткое объяснение, показ и отработка бойцами приемов или действий по заданию командира. При комплексной тренировке необходим контроль за выполнением бойцами заданных им приемов и действий; короткие замечания даются командиром на ходу.

Тренировочные занятия по горной подготовке на пересеченной местности проводить на отдельных возвышенностях, встречающихся на равнинной местности, а также во время прохождения через овраги; широко использовать речные, лесные обрывы, склоны, холмы, деревья, завалы, густые заросли, лесные чащи: применять подручные средства, специальные крючья и снаряжение, изготовление силами подразделения. Во время занятий на сильнопересеченной местности проводить изучение приемов одновременно всем составом подразделения, по группам (одна группа за другой) или "поточно" (один боец за другим); при этом следует разъяснять бойцам, как эти способы применяются в горах и какие при этом могут возникнуть неожиданности и опасности. На этих же занятиях отрабатывать практические способы страховки, само страховки, применение подручных средств и оказание помощи товарищу.

Обучение способам связывания узлов, обмотки обуви веревкой, подвязывания к обуви самодельной "кошки", связывания бойцов между собой можно отрабатывать и вне пересеченной местности, вводя эти элементы в занятия в учебном городке, изученные приемы и способы применить на местности в разнообразной обстановке. Тренировочные занятия по горной подготовке проводить на специальных занятиях по физической подготовке, сочетая их с преодолением препятствий, действиями оружием с переправами вплавь, самоокапыванием и маскировкой применительно к рельефу местности. Особое внимание при

комплексной тренировке уделять скрытным и бесшумным действиям, развитию у бойца наблюдательности, выносливости, настойчивости, умения переносить трудности при действиях на пересеченной местности, навыков по оказанию взаимопомощи, а также умения применять соответственно рельефу местности те или иные подручные средства - веревку, палку, лопату, жерди и т. п. Соблюдение правил и приемов горной техники является обязательным при тренировке бойцов в способах передвижения на сильно-пересеченной местности. Все практические занятия на пересеченной местности на учебном городке должны быть обеспечены соответствующими мерами безопасности, но не за счет ослабления трудности самих приемов и действий, а за счет хорошей организации занятий и обеспечения нужной страховки. Учебный городок, на котором должны отрабатываться элементы горной подготовки, оборудуется на любой местности (даже в расположении части). Для учебного городка используются дом, сарай, разрушенное строение, на котором закрепляются веревками, лестницы; вбиваются штыри, крючки и т. п. Обучение бойцов на учебно-тренировочном городке проводится с группами по 4-6 человек, причем каждая из них занимается на различном снаряде: одна группа тренируется в лазании по канату с опорой ногами о стену строения (после взлезания бойцы спускаются с крыши строения при помощи товарища); вторая группа взлезает по штырям, крючьям или гвоздям, вбитым в стену; третья группа передвигается по карнизу (по планкам, прибитым к стене вначале на высоте 1-2 м, а затем на высоте до 3-4 м). На учебно-тренировочном городке необходимо также оборудовать земляные препятствия и сооружения, т. е., узкие глубокие щели, квадратный колодец (для тренировки в вылезании с упором ногами и руками в боковые стенки), ямы для прыжков в глубину, горку для переползания вверх и вниз, бревно высотой 3-5 м с площадкой на высоте 2-3 м для тренировки в равновесии и в прыжках на высоте, забор высотой 5 м с различными дырочками и щелями для лазания или использовать овраг для этой же цели. Комплексную тренировку на учебном городке проводить в виде преодоления волсы препятствий путем последовательного прохождения нескольких (5-8) препятствий "поточно" (при движении одного бойца за другим) или группами с оказанием помощи товарищу.

8. ПЕРЕДВИЖЕНИЕ РАЗВЕДЧИКА В ПУСТЫННО-СТЕПНОЙ МЕСТНОСТИ

Пустынная местность отличается песчаным и травянистым покровом. Передвижение по травянистому покрову совершается обычным порядком. Для местности же с песчаным покровом в большинстве случаев характерны высокая среднегодовая температура, а также отсутствие или недостаточность воды. Песчаная местность редко бывает гладкая, она изобилует барханами (холмами).

В пустынно-степных районах отмечаются малая плотность населения, недостаток воды и топлива. Сильные ветры.

Открытая местность отличается широким обзором, возможностью ведения огня с дальних дистанций, отсутствием ориентиров и трудностью естественной маскировки. В пустынно-степной местности противник наиболее часто занимает оборону в населенных пунктах, оазисах, на перекрестках дорог и на командных гребнях возвышенностей и курганов. Боевое охранение по сравнению с обычным выставляется противником на большем удалении от главной линии обороны.

Пешие передвижения по песчаному грунту в пустынно-степной местности замедлены, поэтому расчет времени на передвижение по сравнению с обычным должен быть удвоен. Ходьба производится обычным шагом; ногу рекомендуется ставить на всю ступню, двигаться между барханами, где песок более плотный. Более плотный грунт можно найти там, где виднее растительность. Лучшим временем для движения являются ночь и утро перед рассветом. В периоды высокой температуры воздуха во избежание теплового удара разведчики должны при длительных передвижениях надевать на голову повязку из легкой материи цвета песка. Движение совершать в группе не менее 3 человек. Во время ветра разведчики должны надевать очки с темными стеклами; при отсутствии очков головной убор надвигать низко на лоб для предохранения глаз от песка. Солончаки преодолевать перебежками.

Совершать переползание по барханам исключительно тяжело. Удобнее всего переползать на полчетвереньках; при этом на оружие следует надевать специальные матерчатые чехлы, закрывающие подвижные металлические части от пыли, или подвешивать оружие с подтянутым ремнем к шее.

При всех передвижениях во время сильных ветров и заносов разведчик должен и прекращать движение (чтобы не быть занесенным), - отбиваться от группы, рассчитывать свои силы и

экономно

их

расходовать.

В степных черноземных районах во время сильных ветров также пользоваться очками от пыли. В дождь, когда почва размокает и становится вязкой, следует передвигаться по местам, покрытым растительностью.

9. ПЕРЕДВИЖЕНИЕ РАЗВЕДЧИКА НОЧЬЮ.

Условия действий ночью

Где бы ни находился разведчик ночью при выполнении боевого задания, он должен быть в **состоянии напряженной боевой готовности**. Постоянные наблюдения, всматривание, прислушивание и осторожность, бесшумное движение "крадучись", осязание руками и ногами почвы и окружающих предметов и содержание оружия в постоянной готовности к действию обеспечат разведчику успешное выполнение ночного задания. Трусость, излишняя нервозность, склонность к болезненному преувеличению и растерянность способствуют искажению наших зрительных, слуховых и осязательно-двигательных восприятий: смелость, осторожность, трезвость рассудка, умение усилием воли побороть чувство страха - наоборот, повышают остроту и точность восприятия и тем самым качество выполнения поставленной задачи.



Рис.64. Передвижение ночью в рост, левая рука перед собой

Осязательно-двигательные восприятия, осуществляемые главным образом при помощи рук и ног, играют решающую роль при передвижении в условиях полной темноты. Готовясь к ночным действиям, разведчик должен днем изучить задачу, район действия, особенности местности и местных предметов, знать опознавательные знаки своих войск, подготовить подручные средства, материалы, снаряжение, оружие и т. д.

Действуя в ночных условиях, разведчик должен постоянно помнить следующее в сумерки и ночью необычайно трудно отличить предмет от фона, даже если между ними имеется значительная разница на темном фоне видимость объектов уменьшается, а на чистом фоне звездного неба увеличивается (особенно видимость силуэтов); во всех случаях разведчику в неподвижном положении легче определять наличие противника и его технику, чем при

движения, в то же время ночью опасность произвести шум увеличивается, так как под ноги незаметно могут попасть всякие мелкие предметы. При определении расстояния следует учитывать, что ночью предметы кажутся расположенными ближе, чем это есть в действительности.

Передвигаясь ночью (совместно с группой или в одиночку), разведчик должен постоянно стремиться действовать решительно, осторожно, иметь заранее продуманную связь с товарищами; предвидеть случайности и неожиданности и соответственно иметь несколько вариантов решения, быстро узнавать врага, его хитрости и ловушки, быть упорным и настойчивым в достижении цели.

Если во время ночных действий разведчика одолевает сонливость, то он может преодолеть ее дополнительными движениями (смотри "Разминку") и потиранием ушей. В подобных случаях также рекомендуется съесть что-либо острое.

Если разведчику во время бесшумного передвижения захочется чихнуть то он должен сразу же сильно потереть и потереть нос, зажав его между большим и указательным пальцами. Во время ночных действий разведчик должен обвертывать обувь тряпками, войлоком или иметь мягкую обувь, а в случае необходимости действовать без обуви, также обвертывая ступни ног чем-либо мягким в целях предохранения от ушибов и ранений.

Особенности способов передвижения ночью

При передвижениях ночью двигаться различными способами в полный рост, пригнувшись, на четвереньках и переползанием.

Особенности ходьбы

Во время ходьбы в полный рост и пригнувшись носком ноги нащупывать почву удобнее, но при постановке ноги с пятки легче и быстрее передвигаться. Однако и в том и в другом случае разведчик может успешно совершать бесшумное движение. При ходьбе в рост в незнакомых местах левую руку, согнутую в локте, держать перед собой на высоте лица. Для самостраховки (рис.64), иногда совершая ею движения сверху вниз. **При ходьбе в темноте** в местах, где могут быть ловушки и сюрпризы, подготовленные противником передвигаться низко пригнувшись или на четвереньках (чтобы не натолкнуться на проволоку, веревку и т. п.), и делать медленные осторожные движения руками перед собой, левой рукой - "поглаживающие", а правой - круговые или зигзагообразные (рис. 65). В этих случаях ногу ставить на почву после того, как место прощупано рукой. Обнаруженную проволоку или шнур преодолевать, оповещая об этом товарища, или оставлять около обнаруженного предмета опознавательные знаки. Таким же способом передвигаться в темных помещениях: ощупывая окружающие предметы, стараться не сдвигать их с места.

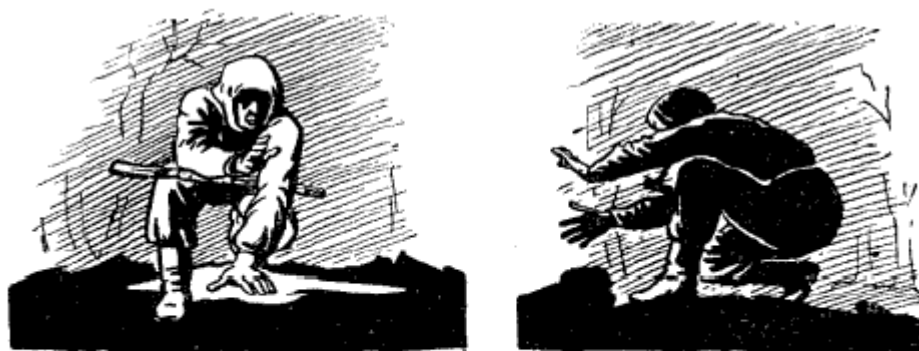

а *б*
Рис.65. Передвижение ночью низко пригнувшись:

а — вид прямо; *б* — вид сбоку

Особенности бега

Бег ночью при хорошей видимости ничем не отличается от обычного бега, только шаги должны быть более короткими. При плохой видимости во время бега в ночное время ноги поднимать выше как бы наступая на что-то; левую полусогнутую руку держать перед собой для самостраховки не теряться перед неожиданными препятствиями и быстро тормозить движение. При случайном падении сжиматься комочком и стремиться падать на бок.

Особенности преодоления препятствий

Во время преодоления препятствий всегда предварительно осмотреть (ощупать рукой или ногой!) место постановки ноги, руки и туловища.

Особенности переползания

Во время переползания ощупывать руками почву, растительность, насаждения и окружающие предметы, особенно в тех местах, где противник применяет различные ловушки - проволоки, побрякушки, подвешенные мины и т. п. Если разведчик должен запомнить путь своего движения или отдельный участок, по которому он передвигался, то при переползании ему следует отмечать свое движение втыканием колышков (которые должны быть заранее подготовлены) или шнурком, закрепляя его камышами, колышками и т.д.

Особенности передвижений в различных условиях в ночное время

На дорогах набегать появляться на фоне неба. **В населенных пунктах** совершать движение, прижимаясь к строениям, стенам, заборам и деревьям. В селах двигаться преимущественно со стороны поля и огородов, учитывать

возможность встречи с собаками и патрулями противника. Часовые у хат и строений и обычно находятся со стороны входа, потому подходить к строениям рекомендуется со стороны противоположной входу.

В помещении двигаться ощупью вдоль стен, ощупывая впереди себя пространство и предметы руками и ногами; всегда запоминать входы в помещение и выходы за него.

В лесу при лунном свете двигаться по теневой стороне деревьев и кустов, прислушиваться к шороху, следить, не слетают ли птицы с деревьев и кустов, что может служить признаком наличия противника и в то же время иногда демаскирует разведчиков. В лесу всегда остерегаться наступать на сухой хворост.

Болота переходить по путям, намеченным днем или передвигаться по ним очень осторожно, ощупывая палкой место для постановки ноги.

В степях обходить возвышенности и не появляться на фоне неба.

В горах передвигаться с особой осторожностью, используя пересеченность рельефа местности для скрытого передвижения.

В дождь и ветер пользоваться шумом для более быстрого движения. В непогоду надевать головной убор глубже, предохранять глаза, но иметь возможность всегда видеть необходимое. Если противник освещает местность ракетами, нужно быстро присесть или лечь и "замереть", не шевелиться. На разведанной местности после падения ракеты на землю делать бросок вперед бегом.

Передвигаясь, разведчик обязан постоянно помнить, что неприятельская разведка тоже не дремлет. При встрече с вражескими разведчиками действовать в соответствии с характером задания и полученными на этот счет передвижения - пропускать, бесшумно захватывать или уничтожать противника. В том случае если разведчик при передвижениях сам внезапно схвачен и не имеет возможности освободиться своими силами, он должен подать заранее установленный сигнал. Если группа разведчиков наскочила на вражескую засаду - **мгновенно рассеяться** и в зависимости от указаний, полученных ранее, вести бой или уйти и собраться в назначенном месте. Передвигаясь ночью, ежеминутно, на каждом шагу помнить, что **разведка наиболее успешно выполнит поставленные перед ней задачи тогда, когда она останется незамеченной противником.**

Указания по обучению способам передвижения и действиям ночью

Для обучения разведчиков способам передвижения и действиями ночью проводить занятия вечерами, в сумерки, ночью и тренировать бойцов в дневное время в специально оборудованном учебном помещении. Приемы и способы, предназначенные для ночных действий, как, например, обвертывание обуви тряпками, движение низко пригнувшись, подлезание под препятствия, связывание противника и т. д., вначале отрабатывать днем, а затем тренировать в учебном затемненном помещении, после этого применять их вечером и ночью. При наличии коротких сроков на подготовку отрабатывать приемы днем; а применять их ночью. Обучение проводить вначале в незначительно затемненном учебном помещении, затем в сильно затемненном и, наконец, в темном (при действиях бойца вслепую). Во время таких тренировок бойцы действуют по заданию командира одиночно, потоком (один за другим) и группами из 3-5 человек. Действия бойцов могут быть односторонние или двусторонние; в последнем случае одна группа выполняет приемы, а другая усложняет обстановку и действует за противника. Тренировку в ночное время проводить на различной местности, в населенных пунктах, среди густой сети траншей и ходов сообщения. Особое внимание в ночных тренировках уделять строгому выдерживанию направления движения и бесшумности передвижения. Способы передвижения и преодоления препятствий сочетать с подслушиванием, с опознаванием бойцов своей группы по знакам, сигналам, с действием холодным оружием, с преодолением водных преград вброд и т. д. При каждой ночной тренировке практиковать решение коротких тактических задач на односторонние и двусторонние действия, в которых устраивать засады с неожиданным нападением одной из групп, с ведением боя на палках с мягким наконечником, с захватом бойцов противоположной группы в плен и т. д., принимая при этом все необходимые меры предосторожности, охранения, наблюдения, разведки и т. п.

Глава IV ПЕРЕДВИЖЕНИЕ В ВОДЕ И ПРЕОДОЛЕНИЕ ВОДНЫХ ПРЕГРАД

"ОБУЧЕНИЕ плаванию и переправам вплавь является обязательным и неотъемлемым разделом боевой подготовки всего начальствующего и рядового состава Красной Армии" (Руководство по обучению плаванию и переправам вплавь Красной Армии, 1942г.). Для того чтобы бесшумно, быстро и скрытно преодолевать водные преграды, разведчик должен уметь передвигаться в воде, плавать, нырять и пользоваться для переправы подручными средствами.

При выполнении разведывательных заданий разведчикам приходится передвигаться по ручьям, вдоль берега, по реке, шагом или бегом, двигаться по колено, по пояс, по грудь в воде, использовать камыши, плавни и заболоченные берега для маскировки и скрытного подхода к противнику или ухода от него; передвигаться вброд, вплавь и нырять днем и ночью, действуя в одежде, с оружием и с боеприпасами, используя при этом различные подручные средства; переносить пленного через водную преграду, переплывать с пленным или с раненым товарищем, прыгать в воду и т. д. В Великой отечественной войне действия войск Красной Армии на водных рубежах были многообразны и знаменуются героизмом, изобретательностью и изумительной стремительностью. Форсирование Днепра, Буга, Днестра, Прута и других водных преград свидетельствует о большом мастерстве и блестящей выучке войск и будет вписано в историю русского народа как ярчайшие её страницы.

Разведчику, действующему на водных рубежах, полезно напомнить старую русскую пословицу: "Не зная броду, не суйся в воду". Каждый боец и особенно разведчик обязан неустанно совершенствовать мастерство плавания и преодоления водных преград. Плавание, переправы вброд и вплавь являются частью боевой подготовки и в то же время важными средствами закалывания физического развития и оздоровления бойца.

I. РАЗВЕДКА ВОДНОЙ ПРЕГРАДЫ

Прежде чем переправляться через водную преграду, разведчики должны осмотреть подступы к ней, разведать местность в районе переправы, обследовать водную преграду и быстро решить, каким способом передвигаться вброд или вплавь - и какие подручные средства использовать, если в этом будет необходимость.

Обследуют переправу или отыскивают брод трое хороших пловцов. Один из них переходит реку с охранением веревкой и исследует дно палкой (рис. 66). Он устанавливает глубину и характер дна (твердое, вязкое, каменистое), определяет, имеются ли ямы, препятствия (провода, коряги и т. п.). Второй боец держит конец верёвки и в нужный момент оказывает передвигающемуся бойцу помощь. Третий боец ведет наблюдение, держа оружие наготове. Обследовать переправу можно и без страховки. Место переправы, брод и выход на противоположном берегу, в случае надобности, обозначаются ясно видимыми знаками.



Рис. 66. Разведка горной речки с охранением веревкой

Лучше всего переправляться в тех местах, где река расширяется и образует рукава и протоки. Однако **разведчик должен искать такие места, где можно переправиться или перейти вброд быстро, незаметно и бесшумно.** Кроме того, разведчику часто приходится переходить реку вброд или двигаться вдоль берега по реке, озеру, ручью для маскировки и скрытия своих следов; поэтому тренироваться в передвижениях вброд нужно в различных местах и условиях. При отыскании брода и определении возможности переправиться вброд пользоваться следующими признаками: конец дороги у одного берега реки и продолжение ее на другом указывают начало и конец брода: небольшая рябь на поверхности медленно текущей реки и выступающие из воды камни являются признаками мелкого места: на порожистых реках брод обычно бывает в местах перепадов, указывающих на переход от мелких мест к глубоким, в местах, где много осоки, камыша, тины, кустов, всегда бывает топкое дно, мало пригодное для передвижения вброд. Но зато в этих местах легче переправиться незаметно. При отсутствии внешних признаков брода рекомендуется искать его на участках с пологими спусками к воде.

2. ПЕРЕПРАВА ВБРОД

Использование бродов является основным способом переправы разведчиков через мелководные реки и ручьи. Переправу вброд производить в обуви, надетой на босые ноги, чтобы не поранить их о камни и сохранить сухими портянки. **При переходе вброд** смотреть вперед, на место выхода, а не на воду, передвигаться медленно, ощупывая дно реки ногами и держа оружие в готовности. **При скрытном и бесшумном переходе вброд** передвигаться в камышах, густом кустарнике медленно, раздвигая руками камыш, кусты; ноги из воды не вынимать, а передвигать их в воде.

3. ПЕРЕХОД ЧЕРЕЗ ГОРНЫЕ РЕКИ И РУЧЬИ

Через горные реки и ручьи переходить в наиболее безопасное время - в первой половине дня и под утра, так как во второй половине дня они становятся более полноводными. При переходе через ручей (если нет возможности перепрыгнуть через него) переправляться по выступающим на воды камням, выбирая наиболее узкие и скрытые места. **Для обеспечения скрытных действий** переправляться вброд вблизи от мест, отличающихся обильной растительностью, переходить по одному и парами. **Реки** с быстрым течением переходить вброд, наискось по течению, парами или группами из 3-5 человек, крепко взявшись за руки. Последний - наблюдатель - переходят, держась за веревку. **Бурные реки** переходить вдоль веревки, перекинутой через реку наискось по течению и закрепленной на другом берегу (рис. 67).



Рис.67. Переход через бурную горную речку с помощью перекинутой веревки

С большой осторожностью относиться к использованию местных переправ, тщательно их осматривать.

По окончании переправы разведчики должны замаскировать свои следы.

4. ПЕРЕДВИЖЕНИЕ В ВОДЕ

Способ передвижения разведчика в воде зависит от поставленной задачи, обстановки, глубины водного рубежа и растительности, находящейся в воде или около воды. **Передвижение в воде в полный рост или пригнувшись** производить небольшими шагами, используя для укрытия растительность; при глубине воды по грудь и выше делать руками под водой плавательные движения одноименные или разноименные (левой, затем правой рукой). При необходимости скрытого движения в неглубоких местах передвигаться, низко пригнувшись, почти сидя, погружаясь в воду по шею, и двигаться на четвереньках с помощью рук. В некоторых случаях можно передвигаться и **под водой с помощью трубки из камыша** или любого металла, которую боец держит во рту и через нее дышит. **При вылезании из воды** с топкими берегами, осокой, камышом практиковать для скрытого выхода переползание на боку или на полчетвереньках. Разведчикам следует постоянно помнить, что передвижение в воде и переправы чаще всего производятся в наиболее выгодное время для скрытых действий, а именно - ночью или в сумерках. При этом передвижение в воде проводится с соблюдением полной тишины, так как ночью звук особенно хорошо передается над водой.

5. ПЕРЕПРАВА ВПЛАВЬ БЕЗ ПОДРУЧНЫХ СРЕДСТВ

Переправу вплавь в одежде без применения подручных средств производить при условии полного отсутствия предметов, которые могли бы облегчить переправу, а также при выполнении заданий, связанных с передвижением бойца в воде, когда передвижение в воде чередуется с плаванием.

Перед переправой снять сапоги, развязать тесьму брюк и кальсон, вывернуть карманы брюк, расстегнуть пуговицы на рукавах и воротнике. Сапоги заложить и пояс, закатать голенища, чтобы в них не проникла вода. Вещевой меток, закрутив горловину, уплотнить до предела. Винтовку или автомат надеть за спину (рис.68).



Рис.68. Боец перед переправой вплавь

Хорошо плавающие разведчики могут переправляться вплавь, не снимая сапог.

Плавание и переправа вплавь без подсобных средств производятся стилем на боку без выноса рук или брасс.

6. ПЕРЕПРАВА ВПЛАВЬ С ПОДРУЧНЫМИ СРЕДСТВАМИ

Для переправы вплавь с подручными средствами разведчики могут пользоваться вещевым и обычным мешками, плащ-палаткой, рубашками и т. п., которые набиваются сеном, соломой, хворостом, камышом и другими плавучими материалами. Способ использования этих средств показан на рис. 69. Также успешно могут быть использованы для переправы бревно, доска, автокамера, вязанки хвороста, соломы (рис. 70) и другие подручные материалы.



Рис. 69. Переправа вплавь:

a — на обычных мешках, набитых хворостом; *b* — на плащ-палатках, набитых соломой; *c* — на гимнастёрках, набитых сеном; *z* — переправа пулемета вдвоем



Рис. 70. Переправа с помощью подручного материала:

a — бревна; *b* — двух бревен, не связанных или связанных; *z* — автокамеры; *c* — доски

Для переправы плохо плавающих разведчиков можно использовать веревку, перекинутую через реку и закрепленную за колья, вбитые в землю, или за дерево (рис. 71). Переправлять плохо плавающих бойцов, пленного и т. д. можно при помощи веревки, которую тянет один боек или группа. Для переправы тяжёлого пехотного оружия, боеприпасов, раненых и связанного пленного подготавливаются самодельные плотки из подручных материалов или из плащ-палаток, связанных

Наиболее распространенная форма плотиков - треугольная, требующая меньше скреплений. Для достижения большей грузоподъемности под углы пласта подвязывают бревна или плащ-палатки, набитые сеном, хворостом или другим плавучим материалом. Плотики могут быть различной формы (рис. 72).

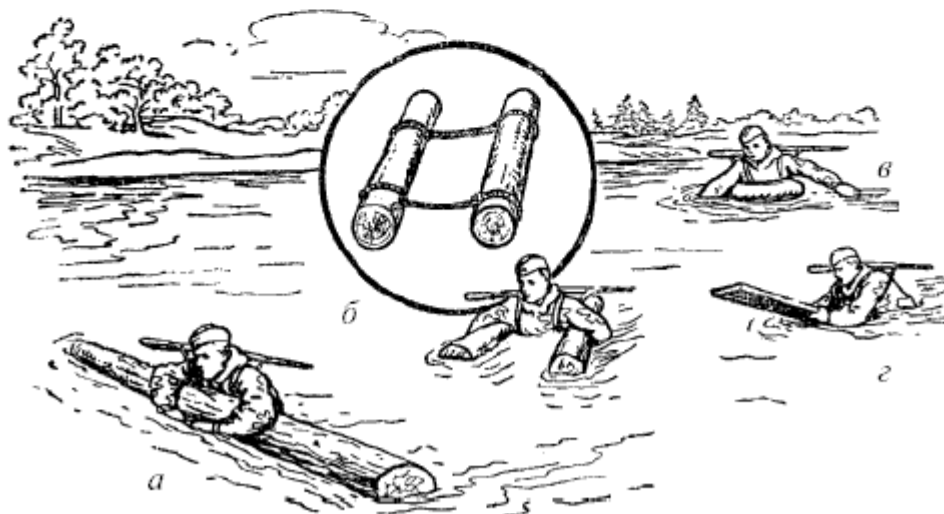

Рис.71. Переправа вплавь с использованием перекинутой через реку веревки



Рис.72. Плотики

7. ПРЫЖКИ В ВОДУ

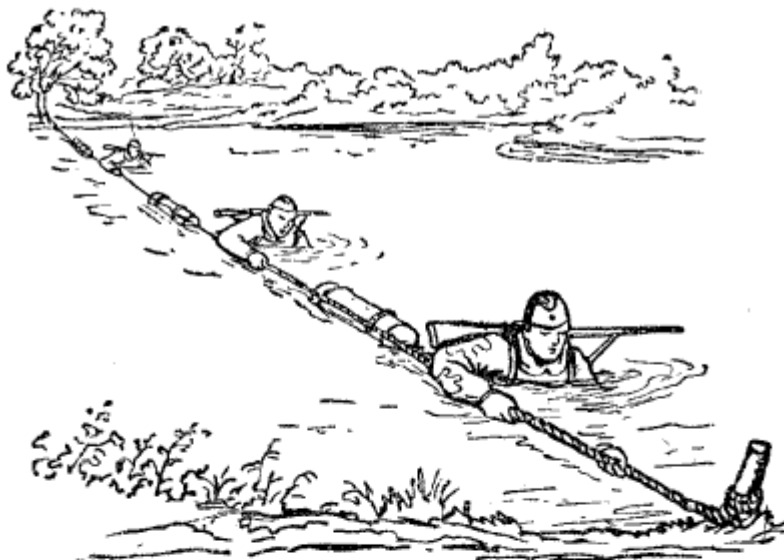
Прыжки в воду применяются разведчиками в тех случаях, когда нужно быстро войти в воду. Прыжки в воду производить ногами вниз (рис. 73). Перед прыжком винтовку надевать за спину; во время полета приклад винтовки крепко прижимать рукой к боку, а при погружении в воду приклад отпускать. Автомат, который висит на шее и находится на груди, во время прыжка придерживать правой рукой.

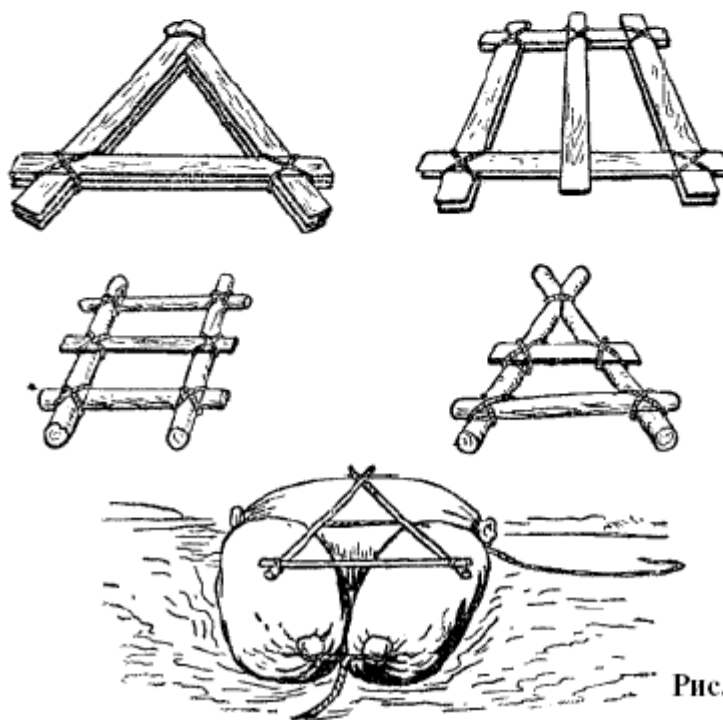

Рис.73. Прыжок в воду
в одежде с винтовкой,
с шагом вперед

8. НЫРЯНИЕ

Нырание применяется для скрытного преодоления небольших водных преград, при спасении утопающего и для доставания предметов со дна. Для ныряния с поверхности воды сделать глубокий вдох; резко нажимая обеими руками на воду, немного приподняться, а затем согнуться вперед, опустить голову вниз и, выбрасывая ноги над водой, одновременно сделать гребок руками вниз и погрузиться в воду (рис. 74); под водой открыть глаза и начать плавание любым способом. Если тело испытывает стремление всплыть, опустить голову и производить загребающие движения снизу вверх. Для ныряния с берега прыгнуть в воду головой вперед, погружаясь в воду, и открыть глаза. **Нырание на большие дистанции проводить с паузами** - нырнуть, проплыть под водой 10-15 м, затем высунуть лицо, сделать 2-3 дыхания, снова нырнуть и т. д.; бросками можно преодолевать расстояние свыше 100 м. Тренируясь в нырянии, разведчик должен знать, что лучшие советские спортсмены-пловцы ныряли и непрерывно проплывали под водой 80-90 м.



Рис.74. Погружение в воду при нырянии с поверхности воды

9. СПАСАНИЕ УТОПАЮЩЕГО

При спасании утопающего прежде всего использовать подручный материал - доски, жерди, бревна, верёвку, бросая их нуждающемуся в помощи. При отсутствии подручных средств помощь и спасание производить вплавь.

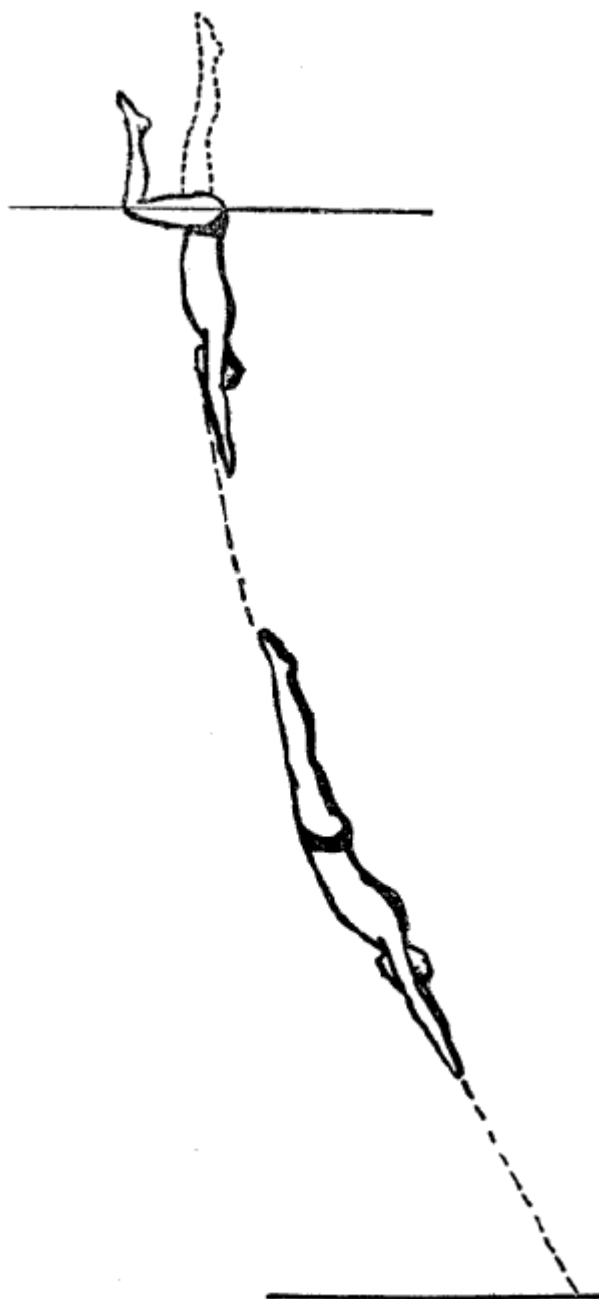

Рис.75. Подплывание к утопающему:

а – сзади; *б* – к лежащему на дне

Для спасания утопающего осторожно подплыть к нему сзади, захватить его за воротник, подбородок или подмышки (рис. 75) и транспортировать. При транспортировке пострадавшего плыть на спине, работая ногами любым способом или на боку, работая свободной рукой и ногами (рис. 76).

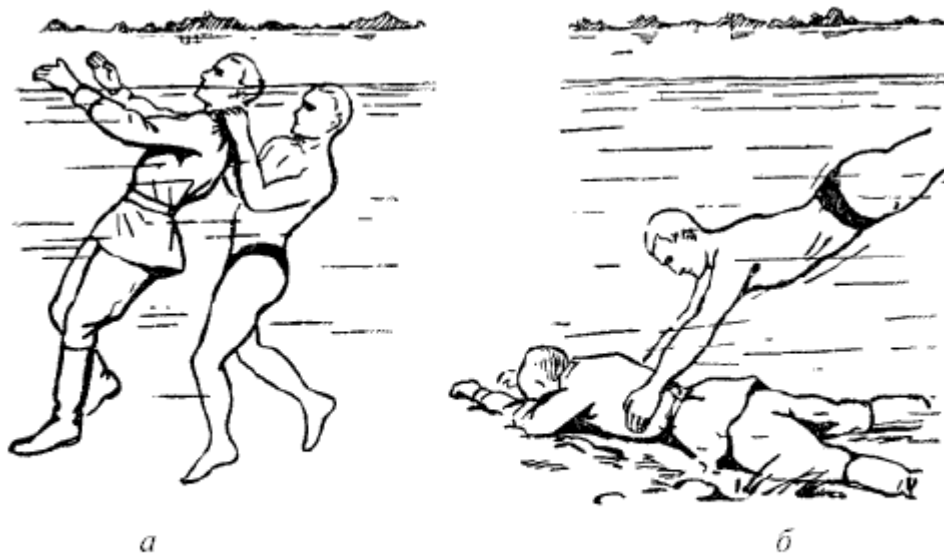

Рис.76. Транспортировка пострадавшего:

a – первый способ на боку; *б* – второй способ на боку;
в – на спине

Утопающий может схватить спасающего, помешать ему и даже подвергнуть опасности его жизнь. Поэтому надо освободиться от захватов в случае опасности. Вытащив пострадавшего на берег, нужно очистить ему рот, нос, освободить одежду, мешающую свободному дыханию. Если зубы крепко стиснуты, - разжать их, просовывая палец между коренными зубами. Для удаления воды из пострадавшего положить его животом на колени и надавить 2-3 раза ладонью на спину (рис. 77), после чего применить искусственное дыхание. **Для проведения искусственного дыхания** - положить пострадавшего на спину, подложить ему под лопатки свернутую валиком одежду, чтобы голова и шея свисали назад вниз. Руки положить вдоль туловища. Вытянуть язык (разжав челюсть) и привязать его платком к подбородку (иногда вставлять в рот со стороны коренных зубов небольшую палочку) (рис. 78). Стать на колени у головы, взять его за руки около локтей и медленно, но сильно перевести их за голову. Затем перенести руки, согнутые в локтях, обратно и нажать ими на рёбра с боков (рис. 79). Движения повторять 14 - 16 раз в минуту.

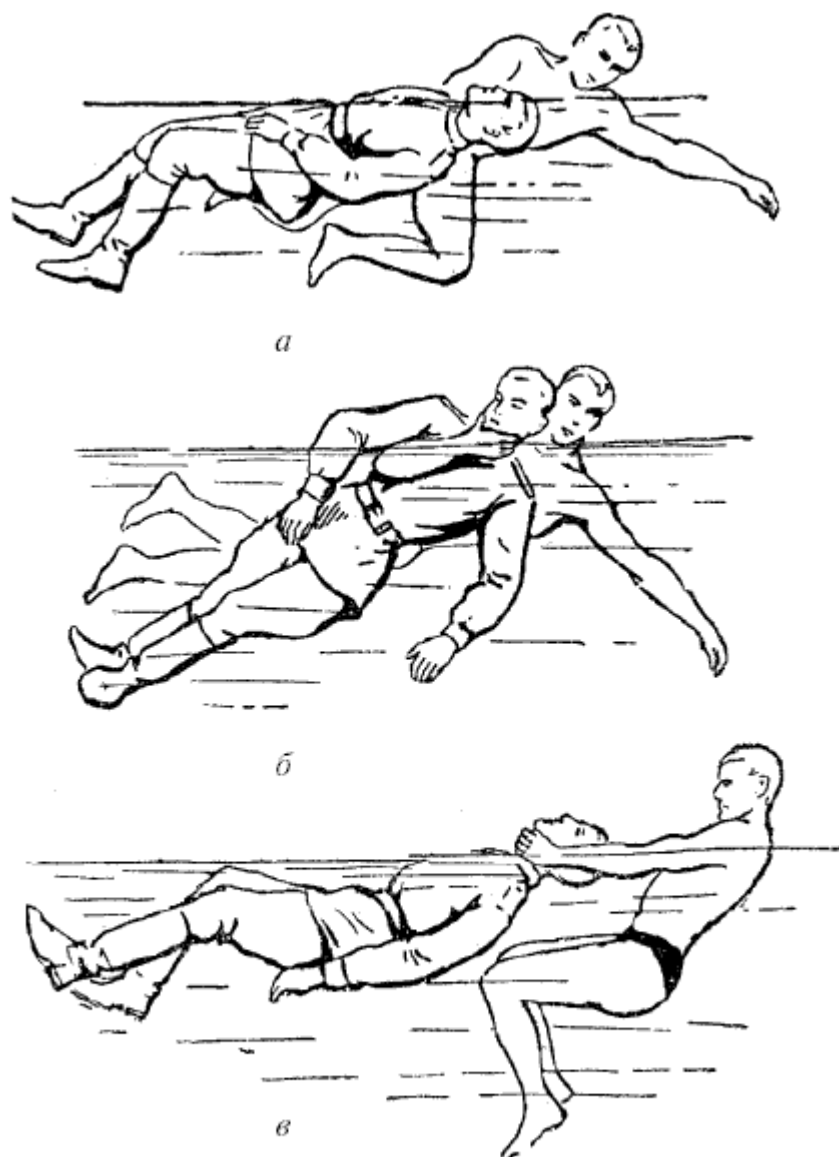

Рис.77. Удаление воды из рта пострадавшего



Рис.78. Подвязывание языка пострадавшему к подбородку

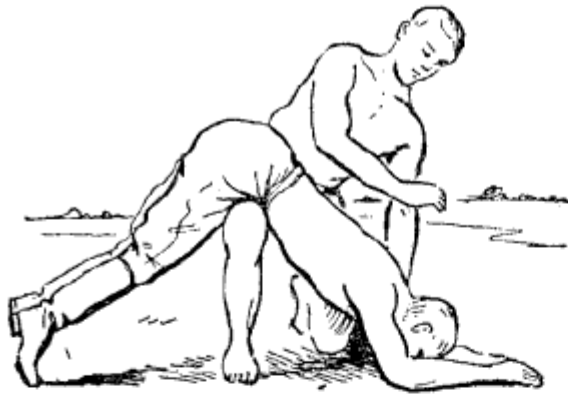

а

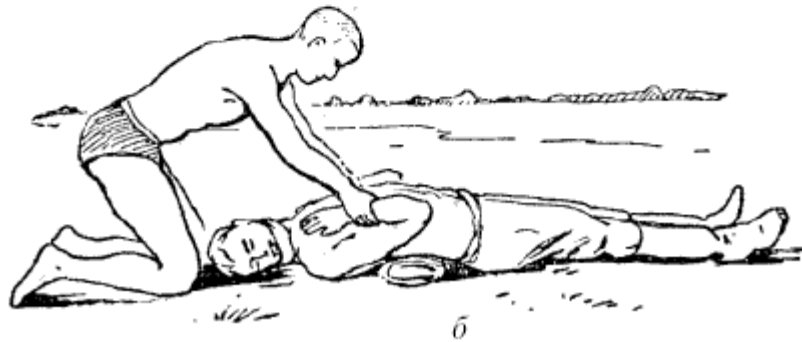

б

Рис.79. Искусственное дыхание:
а – первый прием; б – второй прием

Указания по обучению передвижениям в воде и преодолению водных преград

Прежде чем проводить обучение любым приемам или способам действий в воде, необходимо разведать данный водный рубеж, узнать характер грунта дна, наметить места для перехода вброд, для купания, для прыжков, ныряния, для переправы и т. д. Место для плавания должно быть выше канализационных труб, водоемов и мест купания лошадей. Дно выбранного места для купания и обучения плаванию очищается от стёкол, коряг, проволоки и т. п. На нем не должно быть острых камней, ям и обрывов. Берег выбирается по возможности пологий, с течением не большим, чем 1 м. в секунду. Глубина воды в местах для обучения плаванию не должна превышать 1,5 м. Водные участки, выбранные для купания, и обучения плаванию, огораживаются вехами, буйками или канатом на поплавах. Для бойцов, не умеющих плавать, отводится и оборудуется особое место с ясно видимой надписью на берегу: "Для не умеющих плавать". Обучение бойцов, не умеющих плавать, передвижениям в воде проводить одновременно с обучением их плаванию без одежды. На этих занятиях приучать бойца погружаться в воду, правильно дышать в воде, передвигаться в воде на различной глубине по песчаному,

каменистому, топкому дну, среди кустов и камыша, передвигаться, погрузившись с головой в воду, двигаться в воде с открытыми глазами, опускаться на дно, отыскивать предметы, лежащие на дне, всплывать на поверхность воды и т. д. Эти передвижения и упражнения в воде проводить вместе с обучением разведчиков способам плавания. В дальнейшем переходить к обучению этой категории бойцов переправам вплавь с поплавками и подручными средствами в обмундировании вначале без оружия, а затем и с оружием. С бойцами, умеющими плавать, сразу начинать занятия по передвижению в воде и плаванию в одежде с оружием, переправам вплавь с подручными материалами, нырянию, прыжкам в воду и спасанию утопающих. Хорошо умеющие плавать использовать в качестве инструкторов для занятий с не умеющими плавать. Обучение передвижениям в воде вброд и вплавь проводить независимо от погоды. Тренировку в передвижениях вброд и вплавь через различные водные рубежи проводить в естественных условиях, сочетая с передвижением и преодолением препятствий на различной местности, с действиями холодным оружием и стрельбой, в дневных и ночных условиях. При этой основное внимание уделять выработке навыков скрытого подхода к месту переправы, разведке противоположного берега, быстрой изготовке к переправе, бесшумному переплыванию реки, немедленной изготовке к бою, а также к продолжению движения после переправы.

Замечания по организации занятий

1. Места для купания, равно как места для обучения плаванию и переправам вплавь, определяются приказом по части.
2. Для общего руководства занятиями по обучению плаванию и переправам вплавь, а также для обеспечения порядка и выполнения всех установленных правил безопасности на каждое занятие приказом по части назначаются дежурный офицер и в помощь ему выделяется дежурные медицинский работник.

Обязанности командира, руководящего занятиями

1. Проверить состояние дна водоема и наличие предметов обеспечения безопасности (спасательные круги, веревки длиной 20 - 30 м с поплавком на одном конце и шест).
2. Перед началом и после занятия проверять наличие бойцов по списку.
3. Рассчитывать бойцов на группы по пять-шесть человек и назначить старшего каждой группы.
4. Назначить наблюдателя и спасательную команду из лучших пловцов-ныряльчиков для оказания помощи.
5. Подавать команды (сигналы) для начала и конца занятий.
6. Обеспечивать бойцов необходимым количеством учебных приборов, а при переправах вплавь обеспечивать бойцов не умеющих плавать, подручными средствами.
7. Во время занятий устраивать короткие интервалы и проверять (через старших групп) наличие занимающихся.
8. Не допускать, чтобы бойцы выплывали за пределы огороженного участка.
9. Принимать меры к оказанию первой помощи пострадавшим.

Обязанности дежурного медицинского работника

1. Вместе с руководителем занятий осматривать места плавания и купания и устранять замеченные недостатки, которые могут повлечь за собой травмы.
2. При несчастных случаях оказывать первую помощь.
3. В начале и в конце занятий вместе с командиром, проводящим занятие, осматривать бойцов.

Глава V СПОСОБЫ МЕТАНИЯ РУЧНЫХ ГРАНАТ

МЕТАНИЕ ручных гранат широко применяется разведчиками при ведении разведки различными способами. Чаще всего разведчики пользуются гранатами во время поисков, при налетах с огневым нападением (в ближнем бою умелое применение гранат решает успех выполнения задачи), в засадах, организуемых с целью уничтожения живой силы и техники врага, а так же во время активных действий разведки в наступательном бою и при преследовании противника. Обстановка нередко складывается таким образом, что удар гранатой одновременно с мощным ударом всех огневых средств бывает решающим; завершает его рукопашный бой. Основным способом метания гранат является способ **"из-за спины через плечо"**. Он дает наибольшую дальность и меткость броска и может применяться в самой разнообразной обстановке.

Разведчику приходится бросать гранату днем и ночью по неприятельским траншеям и дзотам, в окна, двери строений и землянок, живой силе и движущимся автомашинам противника; от разведчика требуется быстрота, дальность и меткость броска. Разведчик должен уметь бросать гранату снизу вверх, по высоко расположенным целям; сверху вниз - с дерева, со строения - по неподвижным и быстро движущимся целям; он должен уметь бросать гранату из любого положения (стоя, с колена, сидя, лежа). Когда нельзя сделать бросок способом "из-за спины через плечо", - можно бросать гранату "прямой рукой" снизу, сбоку или согнутой рукой от себя. Кроме того, разведчик, действуя ночью, должен уметь ощупью изготовить гранату к бою и метко бросить ее по целям, которые он не видит, а только слышит.

1. МЕТАНИЕ ГРАНАТЫ СПОСОБОМ "ИЗ-ЗА СПИНЫ ЧЕРЕЗ ПЛЕЧО"

Метание гранаты одной рукой с места (рис. 80)



Рис.80. Метание гранаты одной рукой с места:
а — момент начала броска; б — положение после броска

Стать грудью в направлении цели; слегка откинув корпус назад, отвести правую руку по дуге вверх назад через плечо, сделать замах и резким движением корпуса вперед, разгибая локоть, бросить гранату

с рывком кистью. В момент броска граната должна пронеситься над плечом (а не с боку) и выпускаться в наиболее высоком положении кисти над плечом.

Метание гранаты стоя с места с шагом (рис. 81)

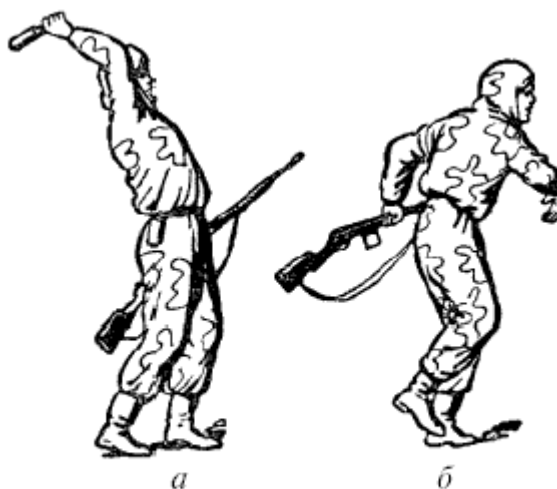

Рис.81. Метание гранаты стоя с места с шагом:

a – момент замаха; *б* – конечный момент броска

Отставляя правую ногу назад, согнуть ее в колене, и, повернув туловище вправо, сделать полный замах по дуге вниз назад; выпрямляя правую ногу, резко повернуться грудью к цели и произвести бросок гранаты, как при метании одной рукой с места. Так же как одной с места и с отставлением ноги назад, бросить гранату из окопа (щели). Во время бросания гранат винтовка может находиться в бойнице, на бруствере, в руке; если автомат висит на шее, необходимо придерживать левой рукой или держать так же, как винтовку. После броска можно опереться левой рукой на передний край окопа. Таким же способом бросать гранаты из-за забора, стенки и других укрытий.

Метание гранат в движении (шагом, бегом)

(рис. 82)



Рис.82. Метание гранаты на ходу:

a – начало замаха; *б* – конечный момент замаха; *в* – момент броска; *г* – момент после броска

При движении шагом или бегом для броска гранаты сделать шаг правой ногой вперед, ставя ее на каблук и разворачивая носком наружу; одновременно замахнуть правой рукой с гранатой вниз назад, не задерживая движения и заканчивая замах, выставить левую ногу вперед; с постановкой ноги на землю бросить гранату, как при метании стоя с места. При метании на берегу замах начинать под правую ногу, заканчивать замах и производить бросок так же, как и на шагу, выставляя вперед левую ногу.

Метание гранаты с колена

(рис. 83)



Рис.83. Метание гранаты с колена:

а – с правого; *б* – с левого

Стать на левое или правое колено, повернув туловище вправо, произвести замахи, не задерживая движения руки, резко поворачиваясь грудью к цели, произвести бросок гранаты. Если обстановка позволяет, то в момент броска целесообразно быстро приподняться и бросить гранату, как из положения стоя с места.

Метание гранаты из положения лёжа

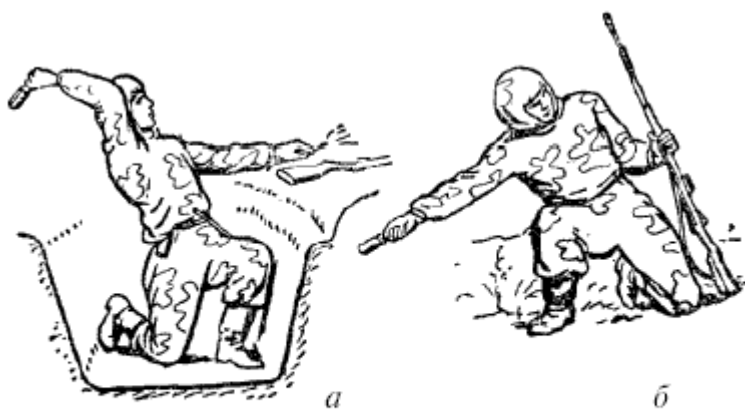
(рис. 84)



Рис.84. Метание гранаты из положения лёжа:

а – положение лёжа на левом боку; *б* – момент вскакивания на левое колено; *в* – конечный момент броска

Из положения лежа, когда винтовка или автомат находится в левой руке, когда автомат на шее или когда оружие лежит на земле справа, повернуться на левый бок, подтянуть левую ногу коленом вперед, в левую руку под грудь, опираясь ладонью землю; для броска гранаты боец должен, резко отталкиваясь, левой рукой поднять корпус на левое колено и упереться правой ногой о землю, отклоняя корпус назад с поворотом его вправо; далее следует сделать правой рукой полный замах и, не задерживая движения, энергично отталкиваясь правой ногой и поворачиваясь грудью в сторону метания, резко бросить гранату; вслед за броском быстро лечь на согнутые руки. Во время переползания этот способ выполняется еще быстрее: встать на оба колена, отвести корпус назад и выполнить бросок, после броска можно продолжать переползание или вскочить и продолжить движение в рост шагом или бегом.

2. МЕТАНИЕ СПОСОБОМ "ПРЯМОЙ РУКОЙ СБОКУ (СНИЗУ) И ОТ СЕБЯ"

Метание гранаты прямой рукой сбоку

Отставляя правую ногу назад, одновременно повернуть (закрутить) туловище вправо и произвести замах; резко раскручивая корпус в направлении метания, тянуть прямую руку за корпусом по дуге

вперед вправо вверх; выпустить гранату, когда кисть будет на линии плеча. Техника метания противотанковой гранаты такая же, как и при метании ручной гранаты.

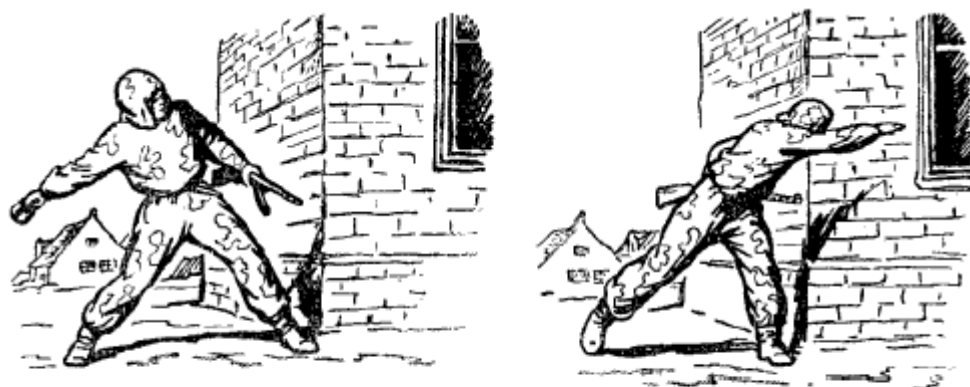

а *б*
Рис.85. Метание гранаты способом «прямой рукой сбоку»:
а – момент замаха; *б* – момент броска

Метание гранаты прямой рукой снизу

Иногда целесообразно метнуть (подбросить под автомашину или танк) гранату "прямой рукой снизу". В этом случае изменяется направление движения правой рукой: при замахе - рука идет по дуге вниз назад, а при броске - по дуге вверх вперед. При метании этим способом особое внимание следует обращать на момент выпуска гранаты - при отвесном положении руки.

Метание зажигательных бутылок производится способом "из-за спины через плечо" или снизу сбоку вышеуказанными приемами. Бутылку держать горлышком от себя.

Бросание гранаты способом "от себя"

(рис. 86)



Рис.86. Бросание гранаты способом от себя:
а – прямо; *б* – налево; *в* – вниз

Разведчику, действующему в самых разнообразных условиях, иногда приходится бросать гранату из отверстия или щели, из разрушенного строения, с крыши, с чердака здания, с бруствера или из-за угла траншеи, а также пользоваться ею при внезапной встрече на близком расстоянии с засадой противника или с его техникой. В этих случаях гранату, как правило, нужно бросать не далеко; боец должен подбросить или выбросить ее способом "от себя", резким коротким движением правой руки от себя в сторону цели. При метании гранат разведчик должен уметь во всех случаях максимально быстро изготовить гранату к бою и бросить ее метко.

Указание по обучению гранатометанию

При обучении технике метания ручных гранат придерживаться следующего порядка:

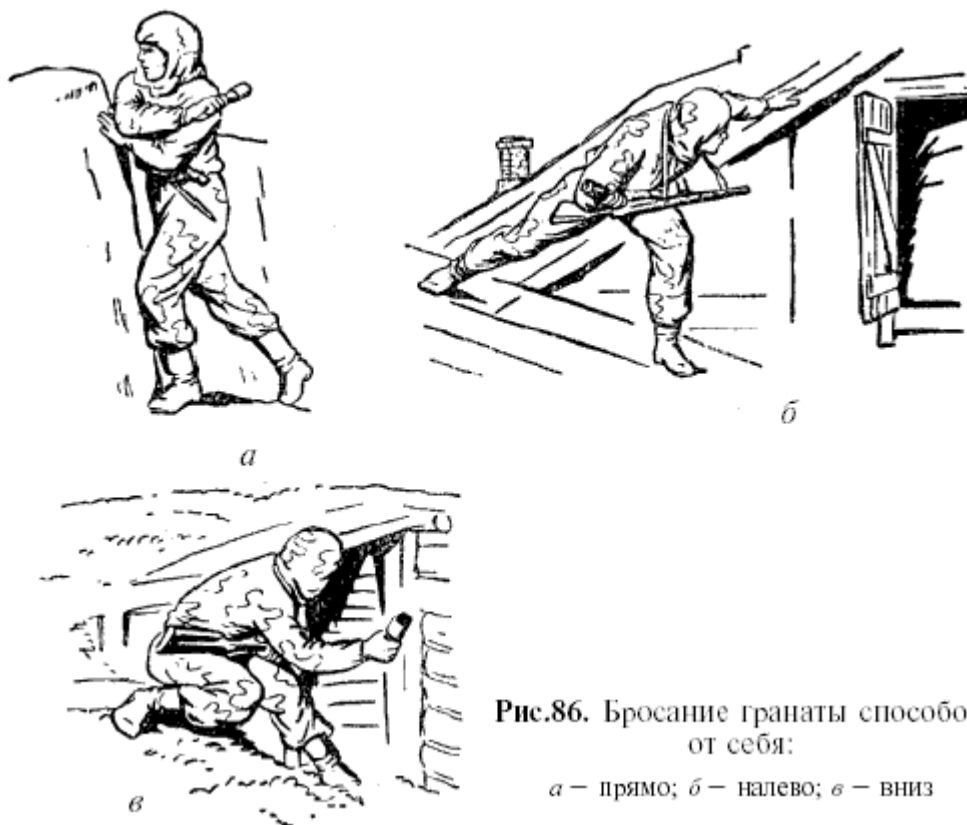
- гранаты практиковать "разминку" мышц, особенно плечевого и локтевого суставов, вводя для этого гимнастические упражнения и легкие броски гранаты на близкое расстояние. Обучение начинать с отработки техники броска гранаты на меткость, стоя с места по вертикальному щиту, окопу, дереву одной рукой без отведения правой ноги назад. По усвоении техники метания гранаты только рукой переходить к обучению метанию гранаты с отставлением правой ноги назад и полным "замахом".
- По усвоении бойцами далекого и меткого броска гранаты с места постепенно переходить к обучению и тренировке в метании гранаты: при движении шагом, бегом из положения лежа, с колена; затем переходить к метанию гранаты в сочетании с действиями оружием.
- После отработки техники метания гранат различными способами вести дальнейшее совершенствование и тренировку в гранатометании в обстановке, наиболее приближенной к боевой: из окопов различных профилей, траншей, из-за деревьев или угла постройки, из воронок от разрыва снарядов; разведчик должен метать гранаты по различным целям, расположенным выше и ниже точки стояния бойца, по движущимся и внезапно появляющимся целям (указкам), а также быстро переключаться от ведения огня (учебным патроном) на бросок гранаты и наоборот.
- При гранатометании по движущимся целям обращать внимание на правильное упреждение бросков гранаты.

Во всех тренировках, где гранатометание сочетается с другими действиями, приучать разведчика передвигаться, преодолевать препятствия и вести рукопашный бой, имея при себе 3-5 гранат и держа в руках 1-2 гранаты.

Глава VI ПРИЕМЫ И СПОСОБЫ ВЕДЕНИЯ РУКОПАШНОГО БОЯ

РУКОПАШНЫЙ бой с применением холодного оружия и без него во все периоды истории войн имел самое широкое распространение. Русские войска всегда отличались отвагой, несокрушимой силой и стойкостью в рукопашных схватках. От Александра Невского до наших дней пронесли русские воины славу своей непобедимости в рукопашном бою; войска Суворова пронесли эту славу на остриях своих штыков от Измаила через Карпатские горы до Берлина. В дни Великой отечественной войны советские воины приумножили славу русского оружия на всех фронтах, уничтожая немецко-фашистских захватчиков в атаке и в рукопашном бою огнем, гранатой, штыком, прикладом, ножом, лопатой. Советские разведчики в одних только скрытых и бесшумных действиях, применяя холодное оружие и рукопашную борьбу, доставили в распоряжение командования Красной Армии не один десяток тысяч немецких солдат и офицеров. Наши разведчики успешно применяли приемы рукопашного боя при ведении разведки всеми способами, ночью и днем, в поисках, засадах, в разведке боем при действиях в неприятельском тылу и т. д. Рукопашный бой применялся нашими разведчиками как после огневого налета с задачей уничтожения живой силы противника, так и при бесшумных, скрытых действиях, когда нужно бесшумно уничтожить противника или захватить его в плен, чаще всего наши разведчики действовали в рукопашную в ночных поисках и в засадах. В этих случаях рукопашные бои протекали в окопах, траншеях противника, на дорогах, тропах, у водоемов, в населённых пунктах, в отельных помещениях, среди разрушенных строений и т. д. Опыт Отечественной войны показал, что в действиях разведчиков во время рукопашных схваток нет длительной штыковой борьбы, так как в рукопашном бою на близком расстоянии господствует ружейно-автоматный и гранатный огонь. Рукопашный бой разведчиков чаще всего это дерзкий налет, это неожиданное, бесшумное нападение на противника или внезапная встреча вплотную. В этих рукопашных боях наиболее часто применялись: бросок гранаты, выстрел в упор, удар стволом, магазином винтовки или автомата, удар из-за укрытия сверху, сбоку или сзади прикладом; удар ножом в грудь, в бок, в спину; удар кулаком, ногой, сваливание противника и борьба лёжа. В зависимости от задач, стоящих перед разведчиком, его вооружения, характере местности, времени суток и погоды, а также от действий противника и его вооружения разведчик применял те или другие приёмы рукопашной борьбы или боя действовал одиночно или совместно с товарищем.

1. ПРИЕМЫ РУКОПАШНОГО БОЯ ВИНТОВКОЙ КАРАБИНОМ, АВТОМАТОМ

В рукопашной схватке действовать винтовкой как холодным оружием можно всегда и в любых условиях. Есть штык - можно колоть, нет штыка - можно с успехом нанести противнику тычок стволом в лицо, грудь или удар сбоку по голове. Автоматом можно пользоваться как холодным оружием только в тех случаях, если нужно действовать бесшумно, или тогда, когда им нельзя пользоваться как огнестрельным оружием. В этих случаях необходимо наносить удар магазином или прикладом. Во всех случаях рукопашной схватки приклад в руках разведчика, умело пользующегося им, работает безотказно.

Изготовка к бою

Когда разведчику приходится действовать винтовкой, карабином или автоматом в качестве холодного оружия, нужно принимать наиболее выгодное положение оружия и тела для нападения на противника и для защиты от возможного нападения с его стороны. **Изготовка к бою** на месте и в движении принимается быстро, а иногда бесшумно. Винтовку держать левой рукой выше прицела, правой за шейку приклада (рис. 87); автомат держать левой рукой под диском или обоймой, правой так же, как винтовку (рис. 88). Стоя или двигаясь в изготовке к бою, смотреть в сторону вероятного появления противника, а при видимости его следить за каждым его движением и держать оружие в готовности для удара или для ведения огня.



Рис. 87. Изготовка к бою с винтовкой



Рис. 88. Изготовка к бою с автоматом

В положении низко пригнувшись, а также во время передвижения пригнувшись или "крадучись" в изготовке к бою держать оружие несколько впереди себя и ниже. **Изготовка для удара прикладом**, когда разведчик поджидает приближающегося противника, которого нужно уничтожить бесшумно, принимается так, как бойцу удобнее (один из примеров смотри на рис. 89).



Рис. 89. Изготовка к бою для удара затылком приклада

Тычок, удар, укол

Тычки, удары винтовкой, автоматом и уколы применяются разведчиками при нападении на противника во время налетов, из засады, при внезапной встрече вплотную - в траншеях, ходах сообщения, при появлении противника из-за укрытия, а также в борьбе, когда противник сопротивляется

Тычок стволом винтовки без штыка наносится одними руками или с выпадом любой ногой, замахом обеих рук и сильным ударом концом ствола или грудь противника (рис. 90).



Рис. 90. Тычок стволом:
a — в лицо одними руками; *б* — в грудь выпадом

Тычок стволом автомата наносится так же, как и винтовкой без штыка, но на более близком расстоянии; по этому после тычка следует дополнительно ударить носком ноги между ног противника (рис. 91).



Рис. 91. Тычок стволом автомата



Рис. 92. Удар магазином автомата

Удар магазином винтовки или автомата наносится коротким, быстрым и сильным движением обеих рук от себя вперед в лицо или шею противника (рис. 92). **Удар стволом** винтовки или автомата наносится по лицу, шее или затылку противника. Для нанесения удара размахнуться и с полной силой движением обеих рук произвести удар справа направо или слева направо (рис. 93).



Рис. 93. Удар стволом слева направо

Укол штыком наносится, когда у разведчика винтовка или карабин со штыком. Укол так же, как и тычок, наносится одними руками и с выпадом; без скольжения винтовки по ладони левой руки - короткий укол, со скольжением винтовки по ладони левой руки - длинный укол (рис. 94).



Рис. 94. Уколы:
а - короткий укол; б - длинный укол

Удары прикладом

Удары прикладом применяются разведчиками при нападении на противника (для бесшумного его уничтожения), при внезапной встрече с противником вплотную и в борьбе когда противник оказывает сопротивление.

Удар затылком приклада наносится из положения изготовки для удара или укола. Для удара прикладом сделать замах и сильным движением обеих рук, наваливаясь телом в сторону противника, нанести удар затылком приклада в голову противника (рис. 95).



Рис. 95. Удар затылком приклада



Рис. 96. Удар затылком приклада сверху

Удар затылком приклада сверху наносится из положений пригнувшись, сидя и лёжа из укрытия или из-за укрытия. Для удара прикладом размахнуться и с полной силой движением обеих рук ударить прикладом по голове или лицу противника (рис. 96). **Удар прикладом сбоку** наносится из любого положения как приём нападения, а также после захвата или отбива оружия противника влево. Для удара прикладом сбоку сильным и коротким толчком правой руки снизу вверх налево и резким поворотом корпуса влево нанести удар острым углом приклада в висок или челюсть противника (рис. 97).



Рис. 97. Удар прикладом сбоку

При этом правая нога выносится вперед и на нее передается тяжесть тела. Во всех случаях при недостаточной силе удара прикладом немедленно поразить противника повторным ударом приклада вперед сверху, тычком или наступить на горло ногой.

Выбивание оружия у противника

Выбивание оружия у противника в рукопашной схватке как активное действие нападения применяется с целью оттолкнуть его оружие в сторону для того, чтобы нанести удар, укол или лишить противника возможности вести огонь и обезоружить его. Выбивание оружия имеет место при нападении на противника одного бойца и группы бойцов во

время действий в окопах, траншеях, кустах, посевах, при налетах на дома, здания и т. д., а также при внезапных встречах с неприятельской разведкой, когда наряду с огнем автоматов и гранатным огнём бой переходит в рукопашную схватку или заканчивается ею.



Рис. 98. Удар по оружию противника вправо



Рис. 99. Удар прикладом по руке

Выбивание оружия у противника производится ударом ствола своей винтовки по оружию противника вправо или влево сильным коротким движением обеих рук (рис. 98), и также посредством удара прикладом, стволом своей винтовки или автомата по оружию или по рукам противника (рис. 99). После сильного удара своим оружием по оружию противника (если оно и не выбито из рук) немедленно наносить удары прикладом, стволом, сваливать противника, глушить его (рис. 100), связывать и захватывать в плен или уничтожать.



Рис. 100. Удар стволом автомата по руке и прикладом сверху по голове противника

Защита от уколов и ударов противника

Защита от уколов противника применяется, когда противник взял инициативу и пытается сам нанести укол или удар. Защита производится отбивом - коротким ударом своего оружия по оружию противника вниз направо или вправо (рис. 101); после отбива немедленно следует тычок, удар стволом справа или укол и отбив влево (рис. 102), после которого моментально следует удар прикладом сбоку, стволом или удар магазином. **Защита от удара сверху.** В момент нанесения удара сверху любым оружием быстро поднять винтовку (автомат) косо вверх и несколько впереди головы. Пальцы рук убрать вправо вдоль оружия (рис. 103). После защиты немедленно нанести тычок или удар прикладом.



Рис. 101. Отбив оружия противника вправо



Рис. 102. Отбив оружия противника влево



Рис. 103. Защита от удара противника сверху

В рукопашной схватке разведчик должен действовать винтовкой-автоматом активно, быстро, смело, захватывать инициативу и доводить начатые действия до конца - до победы.

2. ПРИЕМЫ РУКОПАШНОГО БОЯ НОЖОМ, ПОДРУЧНЫМИ СРЕДСТВАМИ И БЕЗ ОРУЖИЯ

Приемы рукопашного боя ножом

Нападение с ножом разведчик применяет, когда нужно бесшумно уничтожить противника или когда действия винтовкой затруднены. Наиболее удобный нож - обоюдоострый (рис. 104).



Рис. 104. Обоюдоострый нож с деревянной рукояткой и металлической ножной

Ношение ножа

Носить нож следует за поясом слева; если есть ножны, то в ножнах. Они подвешиваются на поясе слева наклонно под углом 30° , нож - рукояткой вправо (рис. 105), чтобы при всех передвижениях и прыжках он не мешал действовать и не угрожал бы травмой. При действиях в рукопашной схватке нож можно держать правой и левой руками, острием вверх или острием вниз (рис. 106).

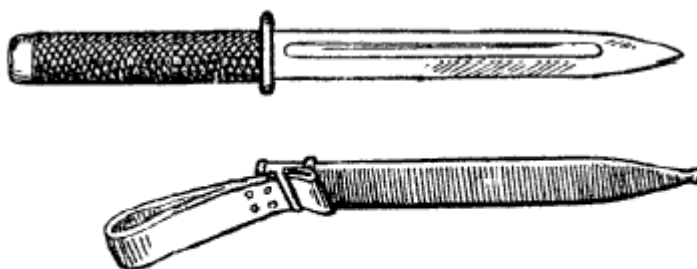

Рис. 105. Ношение ножа:
а – в ножнах; б – за поясом

Рис. 106. Держание ножа:
а – острием вверх; б – острием вниз

Нападение с ножом

При бесшумном нападении на противника сзади или спереди удар ножом наносить снизу под левую лопатку, одновременно закрыть рот противнику левой рукой с тряпкой или предплечьем (рис. 107). После удара моментально выдернуть нож, ударить противника правой ногой под колено и, свалив его, нанести повторный удар ножом в грудь или сдавить горло, нажимая на кадык.

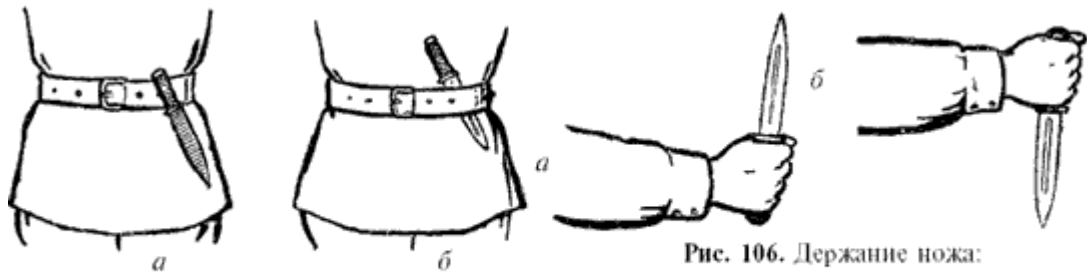

Рис. 107. Удар ножом снизу с закрыванием рта тряпкой



Рис. 108. Удар ножом сверху с закрыванием рта предплечьем

При нападении справа или спереди удар ножом наносить сверху или снизу в область сердца, закрывая рот противнику предплечьем левой руки (рис. 108), после этого моментально выдернуть нож, обхватить правой рукой шею и, наваливаясь на противника или подбив его ногой сзади, свалить его и при надобности нанести повторный удар ножом. При нападении на противника вдвоем первый боец наносит удар прикладом по голове, второй боец наносит удар ножом сверху или снизу. При нападении на противника, когда он сидит или лежит, закрыть ему рот левой рукой в перчатке или рукой с тряпками (рис. 109). Можно также закрывать ему рот предплечьем или обхватывать левой рукой горло. Правой же рукой нанести удар ножом, сверху или снизу в область сердца или со стороны спины под левую лопатку. Удар ножом снизу можно также наносить в живот (солнечное сплетение); сверху в шею (область сонной артерии).



Рис. 109. Нападение на противника и удар ножом:
a — в положении сидя; *б* — в положении лежа

Действия ножом при столкновении вплотную

При столкновении с противником вплотную, при захвате разведчика противником, когда действия винтовкой или автоматом затруднены, удар наносить: **правой рукой**, выхватывая нож - **наотмашь** по лицу, или удар сверху в грудь, или снизу в бок (рис. 110), так же наносить **удар справа** по лицу и повторный - в грудь; левой рукой (когда действия правой рукой затруднены), выхватывая нож, удар наносить по лицу, сверху в грудь или снизу в живот.



Рис. 110. Удар ножом при столкновении вплотную:
a — наотмашь по лицу; *б* — сверху в грудь; *в* — снизу в бок

Во всех случаях при столкновении вплотную, пока разведчик не успел выхватить нож, наносить сильный удар головой в лицо противника и бить ногами.

Защита от ударов ножом и ответные действия

Защита от ударов противника ножом применяется в случаях, когда противник нападает сам или когда противник в рукопашной схватке захватил инициативу. В ответ действовать активно, стремясь обезоружить или уничтожить противника. При ударе противника ножом сверху (справа или слева). В момент удара подставить руки. Сложенные в "кольцо" под ударяющую руку противника и захватить её своей правой рукой снизу под локоть; резко рвануть левой рукой наружу, а правой к себе вправо и одновременно ударить носком ноги между ног противника. После этого свалить противника и нанести удар ногой или ножом (рис. 111).



Рис. 111. Защита от удара противника ножом сверху:

а – момент подставки рук, сложенных в «кольцо»; *б* – ответный удар ногой и выворачивание руки

При ударе противника ножом снизу. В момент нанесения удара подставить руки, сложенные "накрест" под ударяющую руку противника, моментально ударить противника головой в лицо, отвести его оружие влево, ударить носком ноги между ног противника, свалить его и уничтожить (рис. 112).



Рис. 112. Защита от удара ножом снизу:

а – момент подставки рук, сложенных «накрест»; *б* – ответный удар головой и ногой

Действуя ножом в рукопашной схватке и при выполнении специального задания, разведчик должен быть быстрым, дерзким, волевым, хладнокровным и уметь наносить удары ножом из любого положения - стоя, сидя и лежа.

Приемы рукопашного боя с подручными средствами

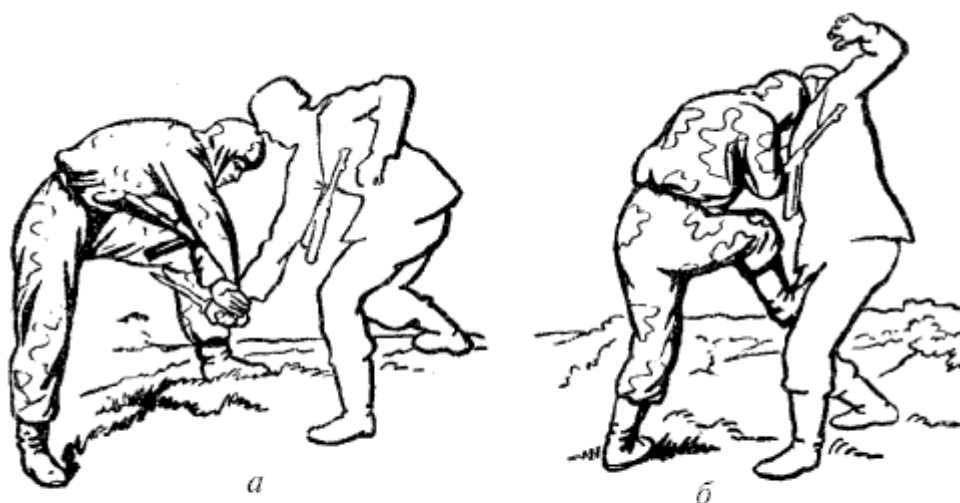
Умение разведчика использовать в рукопашной схватке лопату, гранату, палку, камень нередко может обеспечить разведчику успех в борьбе с противником. Удары малой лопаткой наносить с размаха, с полной силой, коротким и резким движением правой руки справа или слева, по лицу или по шее противника (рис. 113).



Рис. 113. Удар малой лопатой противника,двигающегося по траншее

При необходимости можно с помощью лопаты произвести захват оружия противника (рис. 114) или отбить оружие противника; после этого немедленно нанести удар лопатой.

Удары гранатой, камнем. Для того чтобы удар кулаком был более тяжел и противник терял от него сознание, с успехом могут применяться граната Ф-1, РГ-42 без запала или камень. Удары кулаком с гранатой без запала или с камнем наносить коротким резким боковым ударом в челюсть противника (рис. 115) или снизу в живот - в солнечное сплетение. Разведчик в рукопашной схватке должен быть находчивым и уметь применять любые подручные средства.



Рис. 114. Захват оружия противника малой лопатой



Рис. 115. Удар гранатой (камнем) сбоку в челюсть

Приемы рукопашного боя без оружия

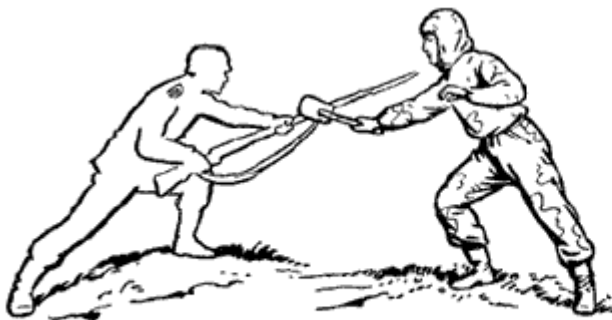
В рукопашной схватке, когда действия оружием затруднены нужно моментально применять удары руками и ногами.

Удары рукой наносить кулаком и мякотью ладони в лицо челюсть и живот противника. Удары ногами наносить коленом и носком ноги снизу между ног противника. Кроме того, в рукопашной схватке применять приёмы сваливания противника.

Удары кулаком (рис. 116) наносить правой и левой руками прямо в лицо противника; сбоку в челюсть и снизу в живот - в солнечное сплетение.



Рис. 116. Удары кулаком:

a – прямой левой; *б* – сбоку правой; *в* – снизу правой

Удар мякотью ладони наносить правой рукой снизу вверх под челюсть противника (рис. 117).
 Удары ногой наносить носком ноги или коленом снизу между ног противника (рис. 118).

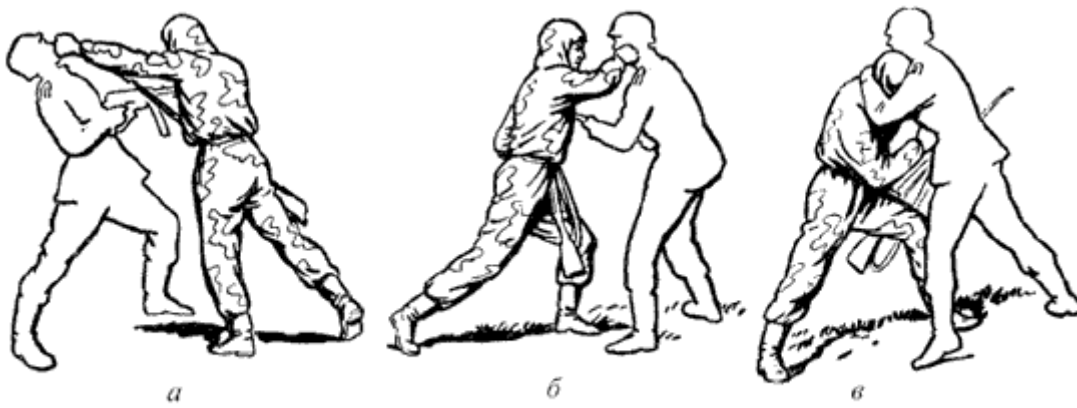

Рис. 117. Удар мякотью ладони снизу под челюсть



Рис. 118. Удары ногой:

a – носком; *б* – коленом

Сваливание противника производить коленом ноги, подножкой или зацепом (рис. 119).

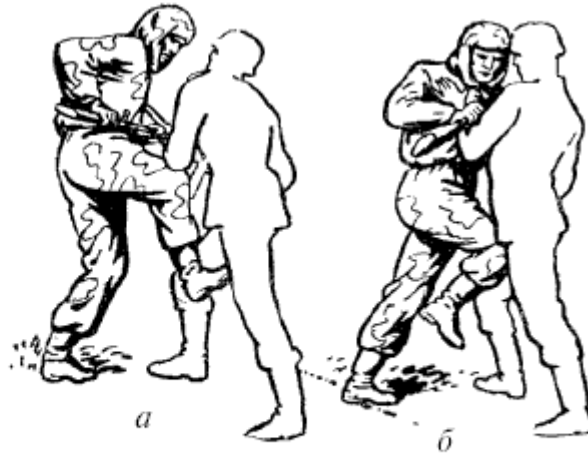

Рис. 119. Сваливание противника:

a – подбивом правой ногой; *б* – подножкой; *в* – зацепом правой ногой на левую ногу противника

3. ПРИЕМЫ НАПАДЕНИЯ НА ВООРУЖЕННОГО ПРОТИВНИКА И ЗАЩИТА ОТ ЕГО НАПАДЕНИЯ

Приемы нападения на вооруженного противника с целью захвата его

Во всех случаях нападения на вооруженного противника для захвата его в плен необходимо:

1. скрытно и бесшумно сблизиться с противником или выждать его приближения;
2. захватить его оружие; выбить оружие или "оббить" противнику руки, если он держит оружие и руках, для чего сильно ударить стволом оружия или другим предметом по его правому плечу: если противник только пытается изъять оружие, - бить его по предплечьям рук;
3. закрывать рот специально сделанной резиновой рукавицей, тряпками или набрасывать на голову гимнастерку, плащ-палатку, шинель, при этом захватывать правой рукой горло так, чтобы кадык находился на сгибе локтя или под предплечьем (рис. 120).



Рис. 120. Набрасывание на голову плащ-палатки и захват руками горла

Нападая на противника с целью бесшумного захвата его в плен, надо заранее наметить, кто хватается оружие противника, кто закрывает и затыкает противнику рот, чем заткнуть рот, кто связывает пленного, кто вытаскивает его из траншеи, кто и каким способом доставляет его в расположении нашей части, то при том обеспечивает отход разведывательных групп. Приемы и способы нападения на противника для захвата отличаются разнообразием. Разберем некоторые из них.

Нападение двух бойцов на вооруженного противника с целью бесшумного захвата его

Тихо и одновременно подползти или подойти к противнику сзади или сбоку. **Первый боец** захватывает правую руку и оружие противника или наносит удар по правому плечу. Одновременно **второй боец** набрасывает на голову противника тряпку или закрывает ему рот резиновой перчаткой (рис. 121). Завладев оружием, первый боец связывает пленного и помогает второму бойцу заткнуть пленному рот (рис. 122).



Рис. 121. Нападение двух бойцов с целью бесшумного захвата — момент удара автоматом по правой руке противника и набрасывание на него плащ-палатки

Рис. 122. Связывание пленного

Нападение трех бойцов

Первый боец захватывает руку с оружием или "оббивает" руки коротким тяжелым предметом одновременно **второй боец** набрасывает на голову противника тряпку или зажимает ему рот перчаткой: **третий боец** связывает пленного. После этого **первый боец** затыкает противнику рот тряпкой и, если нужно, вставляет кляп.

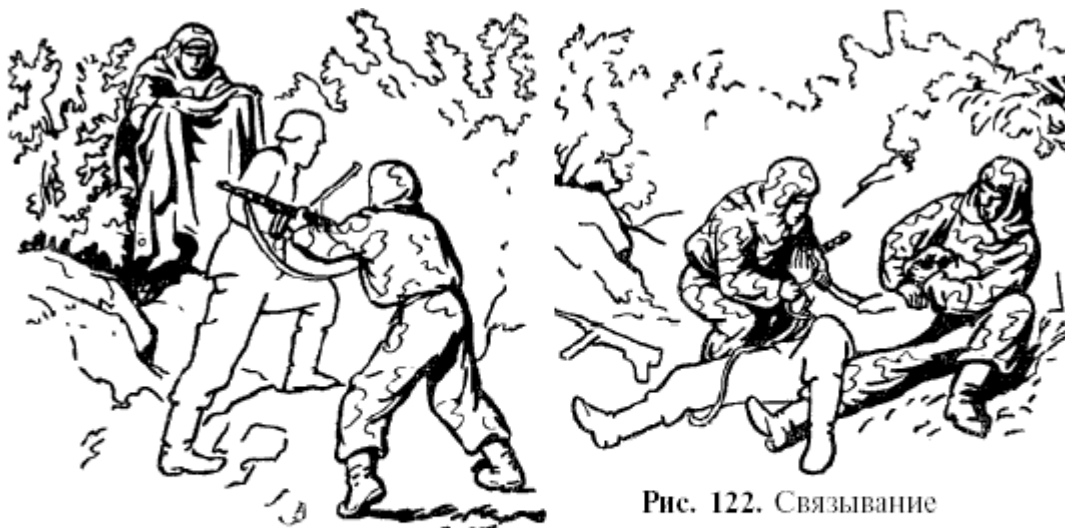
Нападение одного бойца с помощью перчатки на вооруженного противника с целью бесшумного захвата его

(рис. 123)



Рис. 123. Нападение одного бойца на противника:

a — удар по правой руке противника; *б* — закрывание левой рукой рта;
в — сваливание и удержание противника

Выждать момент, когда противник приблизится, или подойти к противнику сзади, нанести сильный удар коротким тяжелым предметом по правому плечу или предплечью противника, моментально левой рукой закрыть ему рот и нос перчаткой с резиновой наклейкой: подбить колено и свалить противника на землю, правой рукой обхватить голову противника, взяться за кисть своей левой руки обеими руками, потянув противника на себя, прижать к груди. Подержать противника с закрытым ртом в носом 1,5-2 минуты и, убедившись, что он потерял сознание, заложить ему руки за спину, связать и доставить, куда нужно.

Нападение двух бойцов на противника, находящегося в окопе или траншее, с целью бесшумного захвата его
 (рис. 124)



Рис. 124. Нападение двух бойцов на противника, находящегося в траншее:

а — момент нападения с бруствера траншеи, «оббивание» руки ударом приклада;
б — набрасывание плащ-палатки

Оба бойца прыгают в окоп одновременно. **Первый боец**, основная задача которого завладеть оружием противника, прыгает в окоп справа от противника, стремясь при прыжке выбить оружие из его правой руки прикладом своей винтовки, спрыгнув, захватить оружие противника или его вооруженную руку. **Второй боец**, задача которого - закрыть противнику рот или привести его в бесчувственное состояние, прыгает в окоп слева от противника и, набрасывая тряпку, захватывает его голову или зажимает рот левой рукой в резиновой перчатке: свалив противника, держит его до того момента, пока напарник свяжет пленного и вставит в рот кляп.

Бесшумное нападение на противника из засады

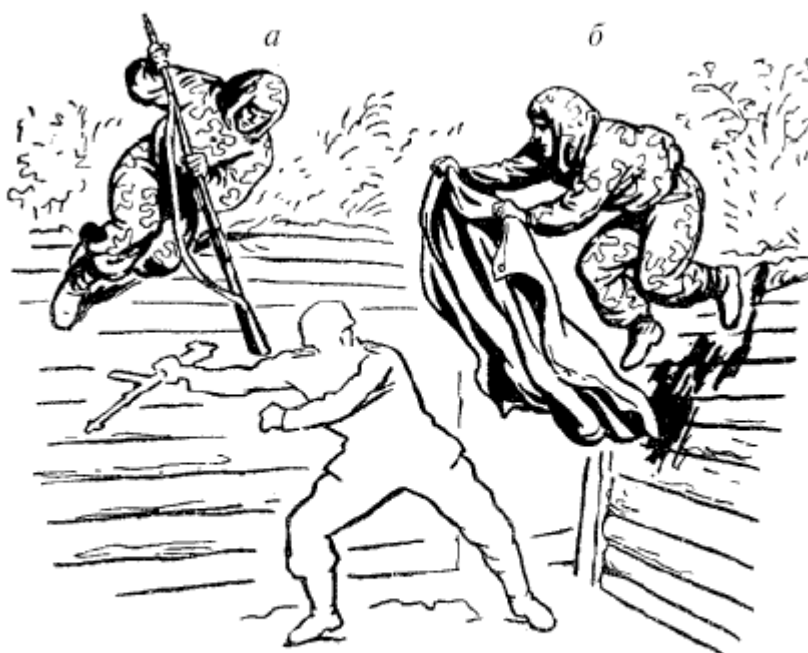
Действует одна подгруппа из 4-5 бойцов. Для засады намечается, участок траншеи, соединяющий две огневые точки. После подползания к траншее противника три бойца залегают на бруствере: два - на одной и один - на другой стороне. Справа и слева от них на расстоянии 3-5 шагов залегают четвертый и пятый боец; все ведут наблюдение. Но вот по траншее двинулись один, два или три солдата или офицера противника. Разведчики действуют в зависимости от того, на каком расстоянии двигаются солдаты и офицеры противника друг от друга: они группируются так, чтобы как только противник поровнялся с группой засады, можно было дружно прыгнуть в окоп, свалить, и обезоружить противника, набрасывая ему на голову тряпку или закрывая рот рукавицей с резиновой прокладкой. Крайние бойцы с ножами и верёвками бесшумно уничтожают ножами солдат или офицеров противника или помогают центральной группе. Свободный боец наблюдает и держит наготове гранаты и оружие.

Нападение на группу противника из засады в его траншеях

Для засады намечается участок траншеи, соединяющий две огневые точки. Задача: захватить пленного. После того как группа разграждения проделает в траншеях проходы разведчики ползут к вражеской траншее. Одновременно действуют две подгруппы захвата, действия их строго согласованы. Два бойца из первой подгруппы осторожно спускаются в траншее и, становясь спиной друг к другу, прислушиваются и ведут наблюдение. Две пары бойцов залегают на бруствере по обе его стороны, одна пара ближе к укреплениям противника, а другая пара в 4-х шагах: все наблюдают за огневыми точками. В другой конце траншеи таким же образом располагается вторая подгруппа. Вот в траншее появилось несколько человек противника. Бойцы, лежащие на бруствере,

пропускают их: пара бойцов, находящихся ближе к укреплениям противника, бесшумно спускается в траншею, отрезая противнику путь отхода. Противник, продолжая идти вперед, сталкивается с разведчиками, стоящими в центре в траншее. Те встречают их броском гранаты и огнем автоматов. Уцелевшие всегда бегут обратно. Пара бойцов, лежавшая на бруствере, пропускает лишь одного из бегущих, а остальных истребляет огнем. Пропущенный противник попадает в то время в руки двух бойцов, спустившихся в траншею специально для захвата его, они сваливают его, обезоруживают, затыкают рот, связывают и доставляют по намеченному ранее пути. В обоих случаях, при действиях одной или двух подгрупп захвата, если разведчики не дождались противника в течение часа-двух, то надо смело и дерзко идти по ходу сообщения в огневую точку. Противник может принять разведчиков за своих или вообще не заметить их подхода. Если это открытая пулеметная площадка, нужно наброситься на противника, захватить одного из вражеских солдат или офицеров и ножами и прикладами уничтожить остальных. Если огневая точка расположена в дзоте, то для того, чтобы уничтожить часть вражеских солдат и создать панику, рекомендуется бросить 1-2 граты в двери или в другие щели, если таковые имеются. После этого два-три бойца должны быстро и смело заходить в дзот, если нужно, осветив его внутри фонарем и, действуя огнём и ножами, захватить одного пленного и документы, а остальных уничтожить и быстро совершить отход. В каждом отдельном случае разведчик или группа разведчиков должны действовать в зависимости от задач и обстановки. В разведках боем и ночных поисках разведчики часто переползают расстояния до 500 м, и дистанции 15 - 30 и забрасывают окопы или траншеи противника гранатами и стремительным броском вперед прыгают в окопы, обезоруживая и захватывая оставшихся живых и раненых. В засадах, организуемых с целью поражения живой силы противника и его техники, противника следует подпустить на близкое расстояние и уничтожить в упор внезапным огневым нападением и в рукопашной схватке. Одного-двух солдат в этих случаях захватывают в плен, для чего нужно выделить 2 - 4 бойцов. В засадах, устраиваемых в глубоком неприятельском тылу, наиболее часто применяются бесшумные действия: разведчики действуют холодным оружием и применяют приемы нападения на вооруженного с целью его уничтожения или приведения в бессознательное состояние для захвата в плен.

Захват противника,двигающегося на велосипеде, мотоцикле или лошади

Для нападения на противника группа разведчиков располагается по обеим сторонам дороги. Два бойца протягивают через дорогу верёвку, натягивают её, прижимают к земле и, замаскировавшись стоя, сидя или лёжа, держат концы верёвки. Третий и четвертый бойцы, замаскировавшись, лежат у дороги - один с веревками для связывания, другой с тряпками для затыкания рта. Пятый боец наблюдает в течение всего времени действий подгруппы захвата, держит оружие и гранаты в готовности и предупреждает сигналом об опасности. Когда противник приблизится, нужно резко поднять веревку и, захватывая ею противника за грудь, сорвать его с мотоцикла, велосипеда или лошади. Третий и четвертый бойцы набрасываются на противника и связывают его, а первый и второй, действовавшие верёвкой, убирают следы (мотоцикл, велосипед) с дороги или ловят лошадь. После захвата пленного и заметания следов нужно немедленно уйти.

Способы защиты от нападения противника и ответные действия



Рис. 125. Освобождение от захвата противником ударом головы в лицо и ударом ноги по голени

Разведчик должен уметь не только нападать на противника, но и защищаться от внезапного нападения с его стороны, применяя при этом оружие или действуя без него, в зависимости от обстоятельств. При внезапном нападении противника во всех случаях подать установленный сигнал голосом и действовать, стремясь освободиться от захвата, а затем самому уничтожить или захватить противника.

Если противник захватил бойца сзади или сбоку за руки, нужно сильно ударить своей головой в лицо противника, а ногами бить по голени (рис. 125). Освободившись, действовать ножом или кулаком.

Если противник набрасывает на голову бойца что-либо тряпичное и пытается захватить его, нужно быстро поднять руки вверх и резко опуститься вниз. При удачном приседании схватить противника за ноги, свалить его и сжать горло или действовать ножом. Если противнику удаётся захватить бойца за горло или за руки, нужно бить противника руками и ногами, захватить за половые органы.

Если противник захватил бойца за ноги и свалил его, нужно быстро повернуться и вести борьбу лежа, применяя удары ногой, укусы зубами или нож.

Во всех случаях, когда на разведчика нападает несколько вражеских солдат, обороняться в первую очередь огнем автомата, гранатой, ножом, руками, ногами или стремиться вырваться и уйти от противника, нанеся ему возможно больше потерь.

4. СПОСОБЫ СВЯЗЫВАНИЯ И ДОСТАВКИ ПЛЕННОГО

Способы связывания и вытаскивания пленного из укрытия

Захват пленного имеет место в окопах, траншеях, ходах сообщения, в земляных сооружениях, на дорогах, тропах, в кустах, в лесу, в населённых пунктах, помещениях и т. д. При бесшумном захвате пленного нужно обезоружить его, захватить и удержать с закрытым ртом в положении стоя или лёжа сколько нужно, а затем связать. При захвате пленного в процессе короткой схватки или боя с применением огня и гранаты связывать противника немедленно затыкать ему рот, оттащить в сторону, оставляя охрану, или привязывать к какому-либо предмету (колу, дереву и т. д.), если в этом есть необходимость. Связывать пленного, в зависимости от обстановки в места, где производится нападение, можно на месте захвата или после того, как пленный отведен (оттащен) в сторону и ему заткнули рот. После связывания обыскать пленного и отобрать личные, служебные и всякие другие документы, а также оружие, ножи, спички, бритвы и т. д.; при пленном, кроме его форменной одежды, ничего не должно оставаться.

Закрывать или завязывать глаза пленному нужно во всех случаях, когда этого требует обстановка или условия дальнейших действий разведчиков. Пленного можно связывать любой крепкой веревкой, шнуром, ремнём, кабелем, скрученным широким бинтом и т. д. Для быстрого связывания используется петля "набросом". Для изготовления петли сложить верёвку вдвое, левой рукой взять ее со стороны концов, замкнутый же конец раскрыть и надеть на пальцы; наложить раскрытый замкнутый конец на веревку у левой руки. Указательным и большим пальцами левой руки сложить, зажать веревку и отодвинуть правую руку по верёвке вправо (рис. 126).



Рис. 126. Изготовление петли «набросом»

Образовавшуюся петлю надевать на руки или на ноги петлю "набросом" можно сделать накладыванием веревки на руки и просовыванием обоих концов в раскрытый замкнутый конец.

Связывание рук спереди

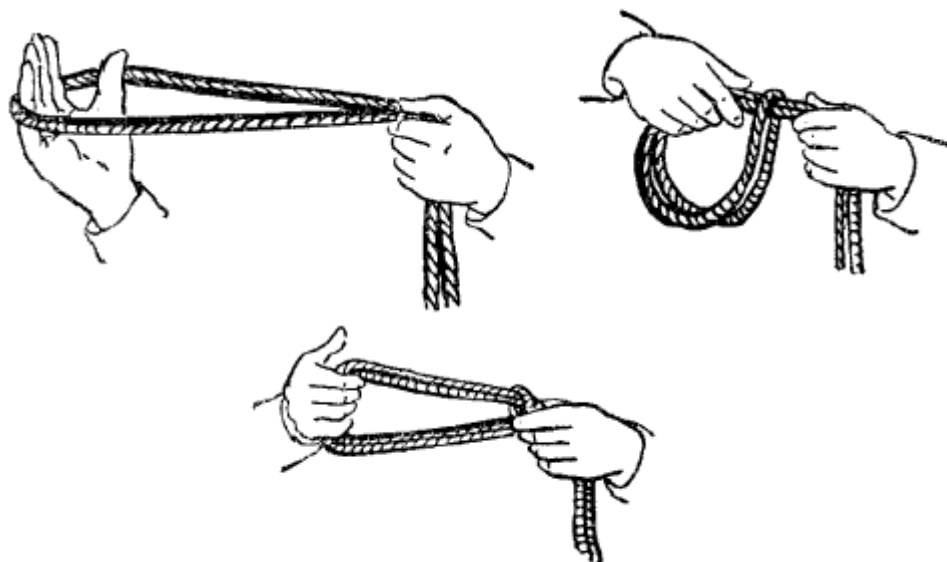

Рис. 127. Связывание рук спереди ладонями внутрь

Связывание рук спереди производится двумя способами: когда руки сложены ладонями внутрь и когда руки сложены ладонями наружу. Связывание рук пленному спереди ладонями внутрь или наружу применяется в следующих случаях: когда противник при захвате его или во время боя поднял руки и сдался; когда у него выбили оружие и он не сопротивлялся и не поднимал шума: при сопровождении легко раненых и когда обстановка позволяет конвоировать пленного передвижением в рост или пригнувшись. В перечисленных случаях рот не затыкать, а завязывать его наложением тряпки. **Для связывания рук спереди ладонями внутрь** надеть петлю "набросом" на руки, крепко затянуть ее, разъединив концы веревки, обкрутить ими руки 2-3 раза и завязать концы обычным узлом (рис. 127).

Связывание рук пленному спереди ладонями наружу производится так же, в ладони рук

складываются наружной стороной одна к другой (рис. 128). В случаях, когда при передвижениях местность требует того, чтобы разведчик с пленным переползал, связывать пленному руки впереди, накладывая одно предплечье на другое (рис. 129), или связывать только ноги (рис. 130).



Рис. 128. Связывание рук спереди ладонями наружу



Рис. 129. Связывание рук спереди накладыванием одного предплечья на другое



Рис. 130. Связывание ног

Связывание рук сзади

Связывание рук пленному сзади закладыванием рук назад или ладонями наружу применяется в условиях, когда противник при захвате оказывал сопротивление или пытался бежать, и во всех случаях, когда этого требует обстановка. В этих случаях затыкать рот тряпкой или вставлять деревянный кляп.

Для связывания рук сзади заложить пленному руки за спину, правую руку сверху, левую снизу: просунуть верёвку под руки замкнутым концом и продеть в него оба конца верёвки; затянуть петлю и, разъединив концы, обмотать 2-3 раза руки у лучезапястного сустава, после чего завязать концы обычным узлом.

Связывание рук пленного сзади ладонями наружу производится надеванием петли "набросом", так же как при связывании рук спереди (рис. 131).



Рис. 131. Связывание рук сзади ладонями наружу

Связывание рук и ног

Связывание рук и ног пленному спереди применяется тогда когда разведчику приходится выполнять дополнительные задания и сразу приступить к его эвакуации нельзя. Для связывания рук и ног необходимо связать руки ладонями внутрь, завязать их обычным двойным узлом и один конец веревки привязать к левой, а другой конец к правой ноге.

Для связывания рук и ног сзади: связать руки, заложив их за спину, и один конец верёвка привязать к левой, а другой к правой ноге; затем связать оба конца и более длинный из них держать в руках.

Связывание рук и ног пленного, когда он лежит и животе, применяется для того, чтобы привязать его к чему-либо. Связывание производится в положении лежа - связать руки, заложив их за спину, сильно согнуть колени и концами веревки связать и затянуть ноги (рис 132)



Рис. 132. Связывание рук и ног сзади

Связывание рук и ног пленного, когда он лежит и боку или на спине, применяется при доставке пленного волоком или тогда, когда при передвижениях в рост он оказывает сопротивление; в этих случаях разведчик сваливает пленного, привязывает его ноги к связанным впереди рукам и тянет его волоком (рис. 133).



Рис. 133. Связывание рук и ног спереди и тяга пленного волоком

Вытаскивание пленного из укрытия

При захвате пленного во время действий разведчиков в траншеях, ходах сообщения, в помещении и т. п. они зачастую не связывают его или связывают ему только руки; в этих случаях пленному указывается путь и предлагается двигаться в нужном направлении. При надобности пленному оказывается помощь во время вылезания из укрытия.



Рис. 134. Вытаскивание связанного пленного из глубокой траншеи за воротник



Рис. 135. Вытаскивание связанного пленного из глубокой траншеи с помощью веревки

В тех случаях, когда пленного связывают, после связывания его нужно быстро вытащить из укрытия. Если действуют два бойца, то первый боец ставит связанного и приподнимает его, а

второй вытаскивает за воротник (рис. 134); **если действуют три бойца**, то двое приподнимают пленного и передают его третьему. **Из глубоких траншей и ходов сообщения** вытаскивать связанного при помощи верёвки (рис. 135). Спускать связанного пленного из помещения, с обрыва или крутой горы также с помощью веревки (рис. 136).



Рис. 136. Спуск связанного пленного с обрыва с помощью веревки

Соответственно характеру местности и обстановке разведчики должны пользоваться и другими способами вытаскивания связанного пленного, проявляя при этом инициативу, находчивость и изобретательность.

Привязывание пленного

Привязывание пленного к дереву или окружающим предметам производится в тех случаях, когда после захвата пленного или при передвижениях разведчики должны выполнять другие, дополнительные действия; после окончания их пленного отвязывают.

Способы доставки пленного

Способы доставки пленного могут быть самыми разнообразными, в зависимости от характера местности, близости противника, состоянием пленного, наличия перевозочных средств а также инициативы и находчивости самих разведчиков. Наиболее распространенными способами доставки пленного являются: конвоирование его с не связанными и со связанными руками, перетаскивание волоком, переноска связанного или потерявшего сознание и, наконец, доставка пленного при помощи перевозочных средств. Во всех случаях при передвижениях, когда рот у пленного закрыт периодически проверять, имеет ли он возможность правильно дышать. Затыкать рот тряпкой или вставлять деревянный кляп следует не глубоко, располагая тряпки в передней части рта, так как просовывание тряпок глубоко в рот вызывает рвоту и может повести к потере сознания.

Доставка пленного конвоированием

Доставка пленного путем конвоирования при передвижении в полный рост производится, когда обстановка позволяет двигаться в рост. Пленный может быть связан и не связан. При движении, когда пленный связан, его можно вести с открытыми глазами, завязанными тряпкой, или с опущенным на глаза головным убором. Двигаться за пленным можно сбоку и сзади. Направление движения пленному, у которого закрыты глаза, указывать толчком руки (оружия) по плечу или сопровождением его.

Конвоирование в полный рост можно применять, когда конец веревки от связанных рук находится у разведчика.

При отсутствии длинной веревки, когда руки пленного связаны ремнем и имеется опасность бегства, следует опускать ему брюки

Во всех случаях при попытке противника к бегству подставить ему ногу и, свалив противника, оглушить его, если это нужно, связать ему ноги и тащить волоком.

Доставка пленного путем конвоирования при передвижении способом переползания производится, когда этого требует обстановка и боец утомлен. Руки и ноги пленного связываются отдельно и соединяются между собой веревкой, конец которой держит разведчик. Пленный должен передвигаться по-лягушачьи - скачками, а разведчик любым из способов переползания.

Доставка пленного волоком

Доставка пленного волоком или движением разведчика в рост. Разведчик движется пригнувшись и тянет за собой связанного пленного, привязанного к плащ-палатке, шинели самого плечного или к двум хворостинам и т. п. (рис. 137).



Рис. 137. Передвижение с пленным, привязанным к двум хворостинам

Переползание с подтягиванием пленного на веревке является наиболее экономным способом с точки зрения сохранения сил бойца. После того как пленный связан, следует продеть веревку ему под руки, завязать узел и, взяв конец веревки, отползти на расстояние 5 - 6 м.; после этого лечь на бок или на спину, упереться ногами в землю и подтянуть к себе пленного и т. д. (рис. 138), передвигаться вперед до более высокого укрытия, где можно изменить способ передвижения.

Доставка пленного волоком при переползании на боку. Наиболее часто применяется на открытых местах и на близком расстоянии от противника в целях скрытного передвижения. Переползая на боку, взять связанного пленного и воротник рубахи или за пояс, продетый под руки, и тянуть его волоком. Для облегчения передвижения перетаскивать волоком можно вдвоем (рис. 139).



Рис. 138. Подтягивание пленного на верёвке



Рис. 139. Переползание вдвоем с тягой волоком связанного пленного

Доставка пленного переноской

Доставка пленного путем переноски его проводится при условии, если нельзя перетащить пленного волоком. Переноска пленного производится одним разведчиком на плече (рис. 140) или двумя бойцами способом "тачка" (рис. 141). Пленного переносят в связанном виде.



Рис. 140. Переноска связанного пленного на плече



Рис. 141. Переноска связанного пленного вдвоем способом «тачка»

Доставка пленного переноской на носилках или на палке. Носилки изготавливаются из двух жердей и плащ-палатки, а также из ружья или веревок. Пленный переносится в связанном виде. Переноска на палке производится при отсутствии других подручных материалов (рис. 142).



Рис. 142. Доставка пленного переноской на палке

После захвата пленного, документов или трофейного оружия немедленно ликвидировать последствия нападения (чтобы противник как можно позднее обнаружил следы), организовать возможно более быстрый отход и скрытно доставить захваченное в свою часть. От того, насколько искусно группа будет передвигаться различными способами применительно к местности, соблюдать меры предосторожности и запутывать следы своего движения, зависит успех доставки пленного и разведывательных данных. Передвигаться надо перекатами, предварительно разведывая впереди лежащие участки местности и укрытия. Если на пути движения группы неминуема встреча с одиночными солдатами противника, их следует бесшумно уничтожать холодным оружием. Разведывательной группе двигаться в таком боевом порядке, чтобы прикрывать передвигающихся бойцов с захваченным пленным и быть готовым к внезапной встрече. При неизбежности столкновения с противником нападать первым, неожиданно, с применением всей мощи своего огня, имея целью разгром, уничтожение или деморализацию противника.

Указания по обучению приемам и способам ведения рукопашного боя

Обучение приемам владения винтовкой, карабином, автоматом, ножом в рукопашной схватке проводить учебным оружием. "Противник" представлен чучелами и бойцами, стоящими возле них с тренировочными палками, или бойцами, которые управляют переносными чучелами. Приёмы и способы действий на учебно-боевом оружии (уколы, тычки, удары прикладом, магазином, ножом и т. д.) отрабатывать как боевые действия, протекающие с максимальной силой и быстротой, в соответствующей тактической обстановке. При выполнении этих приемов **развивать у бойца наступательный дух, стремление первым обнаружить, напасть на противника, первым произвести выстрел, бросить гранату, нанести укол, тычок или ударять прикладом, первым захватить оружие противника, выбить у него оружие и уничтожить врага или привести его в бездеятельное состояние. Защитные приемы и действия изучать после наступательных.** Во время обучения бойца и особенно при комплексной тренировке требовать выполнения приемов молча - бесшумно или, наоборот, с возгласами, с различными выкриками, с криком ура, в зависимости от задания и обстановки. Для совершенствования боевых приемов, тренировки бойцов в способах ведения рукопашной схватки с активно действующим "противником" отрабатывать приемы боя на деревянных винтовках или палках с мягким наконечником; в этих тренировках разрешать наносить только уколы и выполнять связанные с ними приёмы боя без оружия (подножки, броски и т. д.). При комплексной тренировке сочетать действия холодным оружием с бесшумным передвижением и с преодолением препятствий. Проводить короткие частые броски в виде налетов с обозначением или с ведением огня и с гранатометанием, сопровождая их возгласами и криками ура или действуя бесшумно. Упражнения для комплексной тренировки составлять в зависимости от подготовки бойцов, целей занятия, особенностей местности, увязывая эти действия с ближайшими задачами и с программой по тактической подготовке.

Обучение приемам боя винтовкой, карабином и автоматом

Обучение изготовке к бою

Обучение изготовке к бою проводить на месте и в движении в шеренге, колонне, по группам, во время передвижений, пригнувшись, крадучись, перед препятствием, после преодоления препятствий, в окопах, ходах сообщения и т. д. Приём изготовки принимать в положении стоя, низко пригнувшись, после вскакивания из положения лежа, сидя, при выходе из-за укрытия и т. д. Приёмы изготовки принимать по сигналам, знакам командира или по команде **"К бою - ГОТОВСЬ"**. Прием сочетать с принятием изготовки к стрельбе по команде: **"к стрельбе стоя - ИЗГОТОВСЬ"**, **"с колен (лежа) - ИЗГОТОВСЬ"** и т. д.

Обучение тычкам, ударам, уколам

Обучение тычкам, ударам стволом винтовки или автоматом и уколам винтовкой со штыком проводить на учебном поле и на разнообразной местности, для чего пользоваться неподвижными в переносными чучелами (рис. 143). При изучении приемов устанавливать и располагать чучела и бойцов, действующих с переносными чучелами, в четких построениях - в шеренгу или уступами одной или несколькими группами. Во время изучения выполнять приемы по коротким командам, знакам или сигналам командира.



Рис. 143. Неподвижные и подвижные чучела:

a — вязанка хвороста, прикрепленная к дереву; *б* — вязанка хвороста на кольях;
в — вязанка хвороста с концом веревки; *а* — вязанка хвороста на палке, которой управляет боец

Команды могут подаваться для отдельного бойца или для группы бойцов: основные команды следующие: для выполнения тычков и ударов стволом винтовки или автомата командовать - **"тычком - БЕИ"**, **"магазином - БЕИ"**, **"стволом справа - БЕИ"**, **"стволом слева - БЕИ"**; для выполнения уколов винтовкой или карабином со штыком командовать - **"коротким - КОЛИ"**, **"коротким с выпадом - КОЛИ"**, **"длинным - КОЛИ"**, **"длинным с выпадом - КОЛИ"**; для выполнения повторного укола или удара командовать - **"ПОВТОРИ"**; группе бойцов указать, что делать, и командовать - **"ВПЕРЕД"**, **"вперед - БЕГОМ"**, **"бесшумно - ВПЕРЕД"** или подать знак для исполнения.

Во время тренировки всемерно разнообразить расстановку чучел. Устанавливать чучела на опушке и в глубине леса, привязывать вязанки хвороста к деревьям, закреплять на кольях; располагать бойцов с переносными чучелами в кустах, за деревьями, в ямах и т. п. (рис. 144).

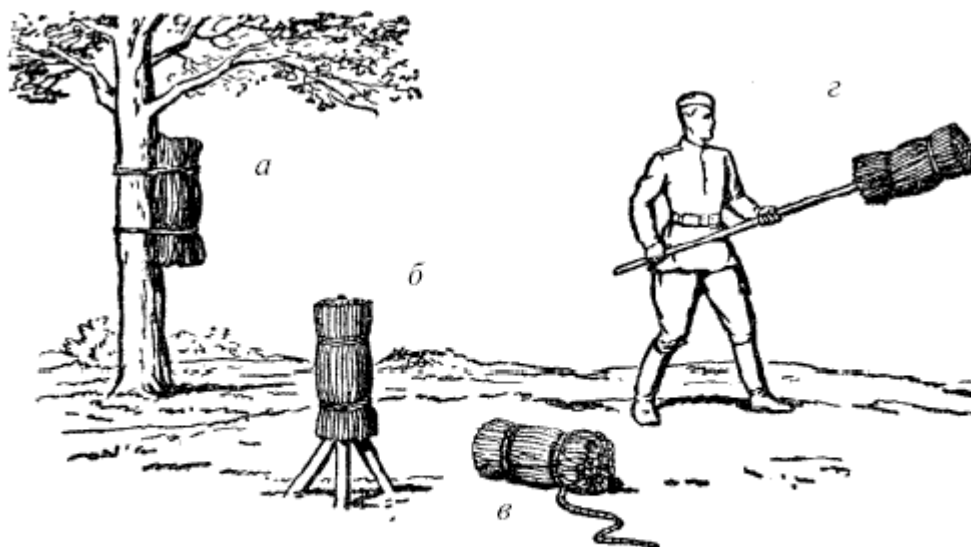

Рис. 144. Чучельная установка на опушке леса и бойцы, управляющие подвижными чучелами в кустах, за деревьями, в ямах

В населенных пунктах устанавливать чучела у строений и между ними: бойцов с чучелами маскировать в сараях, за строениями и укрывать их за местными предметами. В траншеях, ходах сообщения устанавливать чучела у траншей, в траншеях, за траншеями, в воронках, в "лисыих норах" и крытых ходах сообщения. Бойцов с чучелами располагать за поворотами ходов сообщения, требуя внезапного выставления чучела из-за поворота навстречу идущему бойцу или отбегать от него с чучелом (рис. 145) для того, чтобы боец сделал выстрел в упор (учебным патроном), догнал и поразил чучело; выставлять чучела из окопа, требуя быстрого выстрела "навскидку" (учебным патроном) и тычка или укола и снова обозначения выстрела; тянуть чучело на верёвке, требуя от бойца поражения его уколом, тычком, ударом магазина или обозначения выстрела "навскидку" или "вплотную".



Рис. 145. Подача чучела:

а — внезапно сверху, из-за поворота хода сообщения; *б* — отбегание с чучелом от бойца, жадающего нанести укол

Во время комплексной тренировки бойцов в траншеях широко применять гранатометание из-за поворота хода сообщения, бросание гранат в "лисыи норы", в землянки и дзоты, для чего пользоваться деревянными болванками гранат. Тренировать действия бойцов парами, тройками, когда один боец передвигается над окопом, пригнувшись, или переползает на получетвереньках, а двое других действуют в траншеях; действовать отделением, выбрасывать из траншей ежи, рогатки и т. д.

Обучение ударам прикладом

Обучение бойцов ударам прикладом проводить на переносных чучелах и на тренировочных палках с шарами, которыми управляют бойцы. Для выполнения действий за противника боец держит тренировочную палку или переносное чучело под правой рукой, шаром или вязанкой хвороста от себя (рис. 146) и во время движения атакующего бойца или в то время, когда он занят другими действиями на месте, двигается на него спереди, сбоку, сзади или отбегает от него, подставляя палку для удара прикладом с разных направлений.



Рис. 146. Подача тренировочной палки и чучела:

а — для удара прикладом сбоку; б — для удара прикладом вперед; в — для удара магазином

В этой случае атакующий боец в зависимости от положения палки наносит удар прикладом сбоку, затылком вперед или затылком винтовки сверху. При изучении ударов прикладом строить бойцов в две разомкнутые на 4-5 шагов шеренги, фронтом одна к другой. Первая шеренга с винтовками (карабинами, автоматами) берёт изготовку к бою, вторая шеренга действует с тренировочными палками. После того как командир покажет приём и даст краткое объяснение, он даёт задание на отработку приёма и говорит, как нужно подавать команду. Затем бойцы действуют поочередно - один подаёт команду и подставляет палку, другой наносит удары прикладом. Основные команды: "сбоку прикладом - БЕЙ", "затылком приклада - БЕЙ". Обучение ударам прикладом в движении шагом и бегом производить по сигналам, знакам или команде - "ВПЕРЕД". По исполнительной команде бойцы первой шеренги с винтовками, второй - с тренировочными палками, держа палки под правой рукой, двигаются навстречу или удаляются от бойца с винтовкой, подставляя палку с различных сторон и подавая короткие команды: "сбоку - БЕЙ", "затылком - БЕЙ" и т. д. После нанесения удара бойцы с винтовкой берут изготовку к бою и продолжают движение вперед. Бойцы с палкой, двигаясь за бойцами с винтовкой, командуют: противник - сзади"; бойцы с

винтовкой поворачиваются кругом через правое плечо, наносят удар прикладом и, возвратившись в изготровку к бою, продолжают движение в прежнем направлении. Бойцы с палками командуют: "противник - справа"; бойцы с винтовками, повернувшись направо, наносят удар прикладом: "противник - упал" - бойцы с палками подают палки низко, а бойцы с винтовками наносят удар ногами или обозначают выстрел и т. д.; выполнять несколько приемов подряд до команды "СТОИ". **Комплексную тренировку** в нанесении ударов прикладом проводить в сочетании со всеми уколами, тычками, с преодолением препятствий и другими изученными приемами. Особенно тренировать разведчиков в действиях прикладом в кустах, в лесу, в помещении. Удары наносить из различных положений, со вскакиванием в траншеи и действиями в них из-за поворота хода сообщения, с обозначением огня "навскидку" (рис. 147).

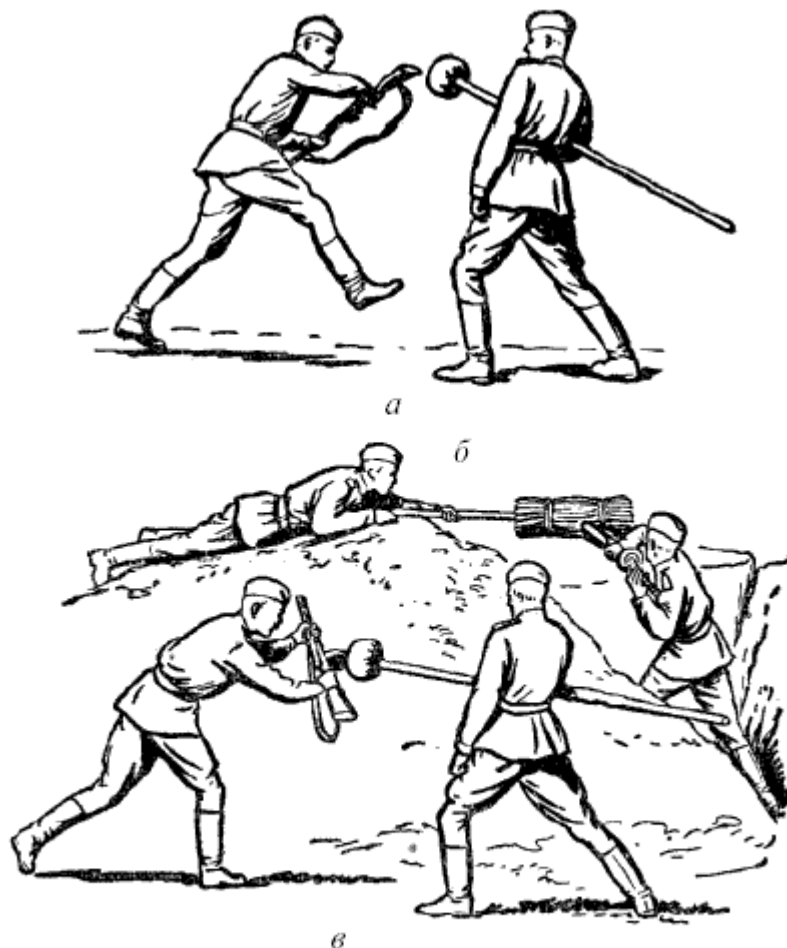

Рис. 147. Момент комплексной тренировки в траншеях: удары прикладом, магазином, уколы, тычки, обозначение стрельбы «навскидку» и преодоление препятствий

Для тренировки бойцы располагаются попарно или группами по 2 - 5 человек в разных направлениях и выполняют приёмы по заданию командира, действуя тренировочными палками или чучелами.

Обучение захватам, выбиванию оружия, отбивам и ударам

Обучение бойцов захватам оружия противника, выбиванию оружия, отбивам и следующим за ними ударам стволом, прикладом, а также тычкам и уколам проводить на чучелах, у которых стоят бойцы с тренировочными палками, держа палку в изготовке к бою (рис. 148).

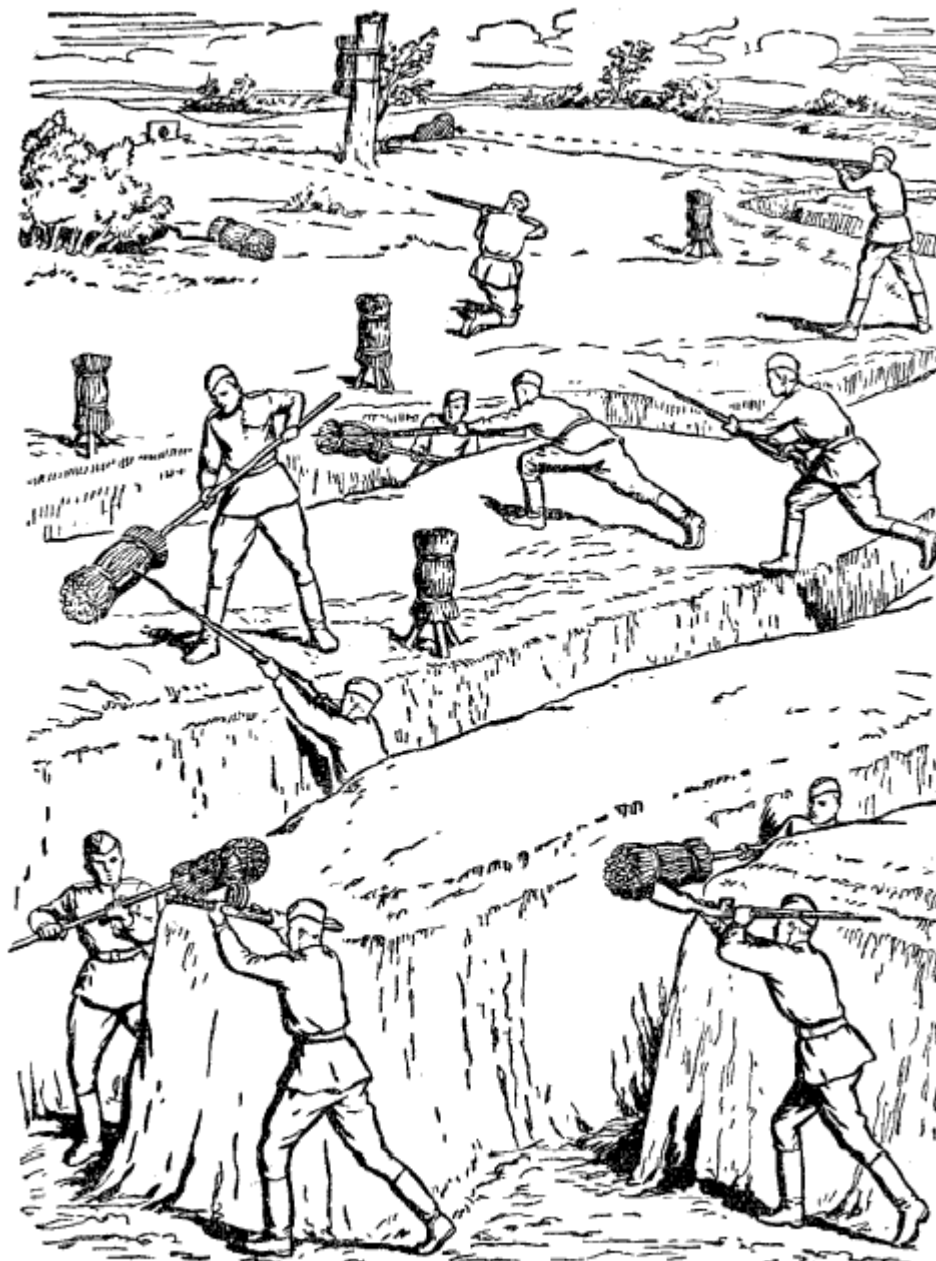

Рис. 148. Бойцы с тренировочными палками в изготовке к бою у чучел

Пример действий; приближаясь к чучелу, боец захватывает тренировочную палку влево и наносит удар прикладом сбоку или стволом слева по чучелу или захватывает вправо и делает укол (тычок стволом) в плетенку чучела; он может также наносить сильный удар по палке стволом своего оружия и поразить чучело. Изучение этих приемов проводит, также вначале в двух шеренгах или в колонне по 4-6 человек, на 4-6 чучелах: стоящие возле них бойцы подают палки по заданию, сигналам, знакам или командам. Команды короткие: "захват влево стволом - БЕЙ", "выбить оружие прикладом - БЕЙ", "захват вправо - ТЫЧОК".

При обучении бойца защитам от уколов противника боец, стоящий у чучела, обозначает тренировочной палкой укол, направляя ее в тело бойца справа, слева или снизу от его оружия. После отбива боец должен немедленно нанести укол или тычок в плетёнку чучела. Обучение проводить по заданию и по коротким командам: "вправо (влево, вниз направо) отбей - КОЛИ" или "тычок".

При обучении бойцов защитам от ударов сверху удары тренировочной палкой наносить сверху, когда боец находится в окопе, ходах сообщения и т. д. Комплексную тренировку проводить так же, как для тычков и ударов прикладом.

Обучение бою на деревянных винтовках или палках с мягким наконечником

Обучение бойцов приемам боя и бою на палках с мягким наконечником проводить параллельно с тренировкой в приёмах боя с учебно-боевым оружием; начинать обучение бою после третьего-пятого занятия, выделяя время на бон от 20 мин. до 1 часа через одно занятие. Для тренировки разведчика в ведении боя на палках с мягким наконечником пользоваться основными приемами.

Эти приемы следующие:

1. длинный укол прямо в открытую часть тела противника;
2. длинный укол с переводом своего оружия под оружие противника;
3. захват своим оружием оружия противника влево или вправо в немедленный укол;
4. защита от уколов противника - уходом тела назад, в стороны, отбивом вправо или влево и быстрый ответный укол.

При комплексной тренировке, кроме основных приёмов боя винтовкой с мягким наконечником, разрешать бойцам применять подножки, "зацепы" ногами, захватывать руками из йоги, за винтовку и сваливать "противника".

Бой на палках с мягким наконечником имеет большое воспитательное значение как средство подготовки бойца к ведению боя с применением любого холодного оружия а как средство тренировки, во время которой боец совершенствует изученные ранее боевые приемы и качества, необходимые ему в рукопашном бою.

При обучении приемам боя и бою на палках с мягким наконечником особое внимание обращать не на детали спортивной техники отдельных приёмов, а на умение тактически грамотно вести

рукопашную схватку, на развитие у бойца инициативы, быстроты действий, настойчивости, упорства в бою, выносливости и пренебрежения к болевым ощущениям.

Основным методом проведения занятий по бою на палках с мягким наконечником является показ приема, краткое объяснение того, как он применяется в бою, и дача задания бойцам на выполнение приёма или действия самостоятельно в парах, где один нападает, а второй защищается. При этом вначале бойцы повторяют приём 3-5 раз медленно, а затем ведут бой на данный приём. Детализирование техники приёмов производить во время коротких пауз между боем и в ходе боя, тогда же исправлять и ошибки бойца.

При изучении приемов боя строить бойцов в две шеренги один против другого на интервалах 2-3 шагов и на дистанцию при выполнении приемов на месте 3-4 шагов (рис. 149);



Рис. 149. Обучение бою на деревянных втыговках с мягким наконечником в двух шеренгах

в движении располагать бойцов на расстоянии от 10 до 50 шагов друг от друга. В тренировке бойцы действуют небольшими группами на местности по указанию командира (рис. 150).

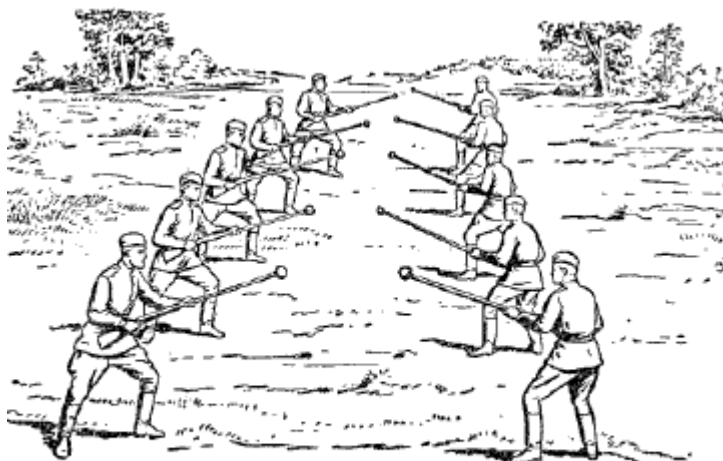

Рис. 150. Тренировка на местности

После объяснения приема и дачи задания командир подает общую команду: **"НАЧИНАЙ"** или **"ВПЕРЕД"**. При необходимости прервать занятие для того, чтобы сделать замечание или окончить отработку приемов или боя, командир подаст команду: **"СТОЙ"**. Во время отработки приемов и боя командир проверяет каждую пару бойцов, указывая, в чем заключаются ошибки бойцов и как их исправить.

Для тренировки в бое с различными (по умению действовать) противниками следует чаще менять пары, предоставляя возможность драться равным бойцам друг с другом - слабым с сильными и наоборот, а также чаще менять обстановку боя. Комплексную тренировку бойцов в применении изученных приемов боя на палках с мягким

наконечником проводить в форме **одновременного боя, последовательного и группового.**

1) **Одновременный бой** ведётся по заданию командира, все бойцы группы или подразделения одновременно ведут бой; при этом каждый боец ведёт бой с назначенным ему в пару бойцом. Бои проводятся на время до 1 мин. и на 1-3 укола на месте и в движении. Полученные уколы бойцы каждой пары учитывают сами и по получении одним из бойцов пары обусловленного числа уколов прекращают бой.

Бои проводить на учебном поле и на различной местности: на ровном и холмистом участке с кустами и кочками, в лесу, на крутом склоне, в лощине, с двух сторон канавы, завала или другого препятствия, между нескольких препятствий, в траншеях, дзотах, в населённых пунктах, помещениях, среди развалин и т. п. Для боя при встречном движении разводить бойцов на разные расстояния - до 500 м. Сближение начинать в разомкнутых шеренгах в цепи или группами из 3-8 человек, давая каждой группе различное задание. Во время движения бойцы обеих сторон должны совершать бесшумное передвижение, переползание, преодоление препятствий и различные действия по внезапным сигналам (командам, знакам).

После окончания боя каждая пара или группа бойцов докладывает о результатах боя (кто победил). В случае разногласия бойцы пары или группы ведут бой вторично на один укол перед всеми бойцами отделений. Результат вторичного боя этой пары или группы определяет командир.

2) **Последовательный бой** ведётся парами по очереди, остальные же наблюдают за боем одной пары. В этой форме боя побежденные не участвуют в дальнейших боях, а победители ведут бой между собой второй раз, третий раз и т. д., пока не останется один победитель. Такие бои проводить: на площадке или на любой местности без ограничения поля боя и с ограничением поля боя в виде круга диаметром от 10 до 5 м; в кругу (квадрате) с расставленными или разбросанными на его площади искусственными препятствиями; с двух сторон траншеи (свалившийся в траншею ведёт бой из траншеи); в окопах и ходах сообщения (бойцы по команде прыгают с двух сторон в окоп и, продвигаясь навстречу, ведут бой); с выскакиванием из ячеяковых окопов, расположенных в 3-6 м один от другого (бойцы по команде **"ВПЕРЕД"** выскакивают из окопа и вступают в бой, не успевшего выскочить из окопа разрешается колоть в любом положении); бой среди строений, вокруг строения, в сарае, земляном сооружении, в узких проходах, коридорах, в помещении и т. п.

3) **Групповой бой** и ведение учебных схваток **одного против двух, двух против трех, трех против пяти и отделения против отделения** проводить на местности с разрешением небольших тактических задач в форме коротких разведывательных заданий в различной обстановке. Тренировку в ведении групповых боёв сочетать с парными боями, с передвижением (перебежками, переползанием, подкрадыванием к "противнику"), с преодолением препятствий и метанием учебных ("мягких") гранат.

При тренировке намечать группы наступающих бойцов и группы бойцов, обозначающих противника (по 2-3-5 бойцов, или отделение). В каждой группе назначать старшего. Обозначают "противника" по очереди - вначале одна, а затем другая группа. После получения приказа или задания командира старший группы принимает решение и действует совместно с группой или подразделением.

Задания на групповые бои должны быть разнообразны: нужно ставить задачи на подкрадывание к противнику, находящемуся у огневой точки, холма, группы кустов и т. д.; на захват окопа для стрелкового отделения, блиндажа, землянки с учебной схваткой внутри них или только на захват "языка" (1-2 человека с доставкой их в свое расположение); на разведку отдельного участка местности (опушки леса, группы домов и т. п.) и в случае обнаружения там "противника" ведение с ним рукопашной схватки: одной группе можно поручить организацию засады в узком проходе, другой - обнаружение засады, с завязыванием боя и достижение после этого определенного рубежа; рекомендуется ставить задачи на окружение "противника", находящегося в помещении (о ломе, сарае), и последующую рукопашную схватку внутри помещения, на оборону его и т. д. Тренировку разведчиков в групповых боях проводить так же и после коротких или длительных переходов, когда подразделение, дойдя до определённого рубежа, вступает с хода в рукопашную схватку с подразделением, расположенным в засаде у этого рубежа или подходящим к нему. По окончании боев обязательно производить краткий разбор действий бойцов и старших групп. При разборе отмечать особенно удачные действия бойцов и командиров, указывать ошибки, пути к их устранению и варианты других действий, выполнение которых могло бы дать ещё лучшие результаты.

Дальнейшую тренировку бойцов проводить на тактических занятиях и при подготовке к разведывательным заданиям. **При подготовке к заданиям по разведке группа, обозначающая противника, должна быть выделена из состава бойцов, не идущих на выполнение задания.**

При комплексной тренировке во время действий бесшумно и ночью давать задания бойцам, скрытно сближаться, маскироваться, подстергать "противника" или группу бойцов, обозначающих противника, и нападать неожиданно.

При набрасывании плащ-палатки или тряпки разрешать сопротивление к борьбе до тех пор, пока оказывающий сопротивление не подаст сигнал хлопком ладони о тело одного из нападающих или возгласом, даже будучи с закрытым ртом. Закрывание рта перчаткой, сдавливание горла и удары ножом в этих случаях борьбы показывать и выполнять только обозначением.

Обучение приемам владения ножом и рукопашной схватке

Обучение ударам ножом

Для обучения разведчиков приемам боя ножом (клинковым штыком или кинжалом) пользоваться боевым клинковым штыком или ножом и деревянным макетом ножа с мягким наконечником. В обучении бойца приемам нападения с боевым ножом удары наносить в чучела, подвешенные на перекладине, на деревьях (рис. 151), или в вязанку хвороста, прикрепленную к тренировочной палке, которой управляют бойцы (рис. 152).



Рис. 151. Тренировка в ударах ножом на чучелах, подвешенных к дереву, перекладине



Рис. 152. Подача чучела на палке для удара ножом

Приемы проводить вначале на месте по команде **"ножом сверху (снизу, сбоку) - БЕЙ"**, затем в движении на различной местности и траншеях, в помещении и т. п. Бойцы, действующие с переносными чучелами на палках, движутся на бойца, действующего с ножом, отбегают от него, подставляют чучела внезапно в ходах сообщения из-за поворота, из "лисий нор", набрасывают чучело на бойца спереди, сзади сверху с траншеи, из-за угла

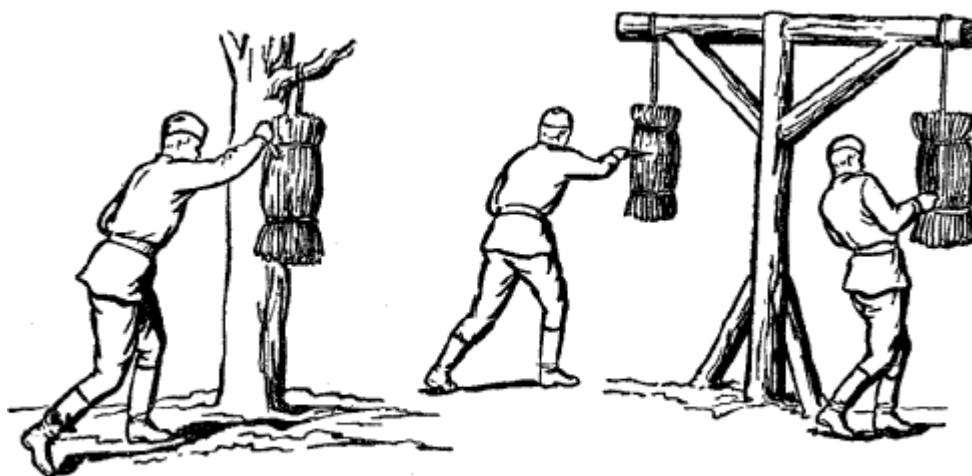
строения, из-за препятствия и т. п. Приёмы боя ножом сочетать с действиями винтовкой, автоматом, гранатой и с преодолением препятствий.

Обучение защитам от ударов ножом

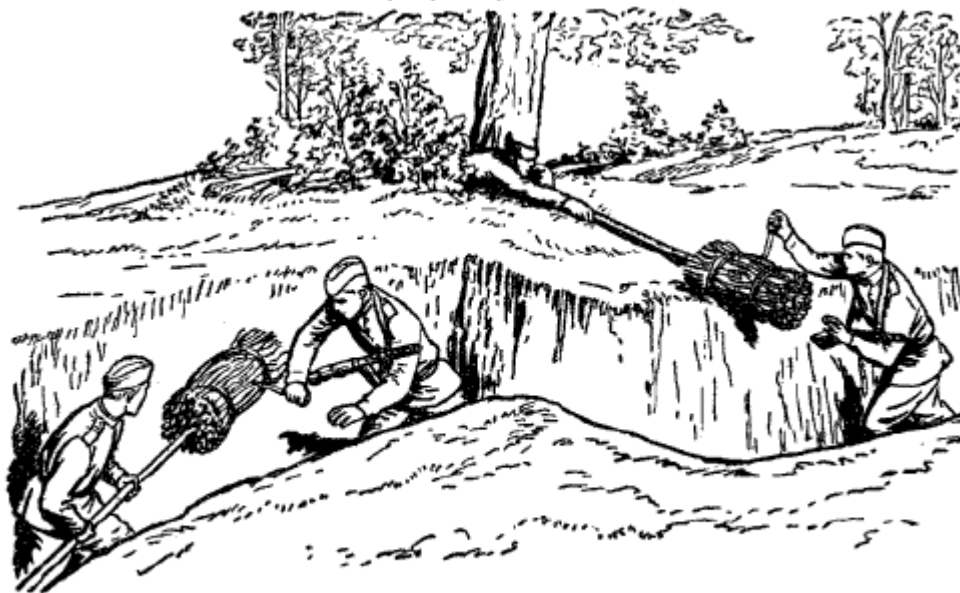
Обучение защитам от ударов ножом и ответным действиям проводить в двух шеренгах - бойцы выполняют приёмы парами: одни наносят удары, а другие защищаются и проводят ответные действия. Изучать приёмы по команде: "**ножом сверху (снизу, сбоку) - БЕЙ**"; для защиты дать указание подставлять руки, сложенные "в кольцо" - вверх, сложенные "накрест" - вниз. Ответные удары ногой, головой только обозначать, проводя их осторожно. Тренировку проводить на ножах с мягким наконечником.

Обучение бою на ножах с мягким наконечником

Обучение бойца приёмам боя и бою на деревянных ножах с мягким наконечником проводить так же, как бои на винтовках с мягким наконечником, - в парном обучении и по группам, по заданию в виде боя, разрешая применять полножки и приёмы борьбы стон и лёжа. Особое внимание в таких тренировках уделять приемам быстрого и стремительного нападения с закрыванием рта левой рукой.

Обучение приемам владения подручными средствами в бою без оружия

Обучение приёмам боя подручными средствами проводить одновременно с тренировкой в приемах боя винтовкой, ножом и в передвижении и преодолении препятствий. **Удары лопатой** наносить по шару тренировочной палки или по переносному чучелу, которым управляют бойцы и т. д. (рис. 153).



Рис. 153. Подача тренировочной палки для удара лопатой

Тренироваться в ударах кулаком, гранатой, камнем, палкой, ногой в мешках, набитых песком, опилками или сеном и подвешенных к дереву (рис. 154) или положенных в траншее. В комплексной тренировке действия подручными средствами применять тогда, когда действия оружием затруднены.



Рис. 154. Тренировка в нанесении ударов руками или ногами

Обучение приемам нападения на вооружённого, способам связывания и доставки пленного

Обучение приемам нападения на вооруженного противника с целью захвата его проводить после отработки приемов связывания и доставки пленного в комплексе с этими приёмами. Обучение проводить, располагая бойцов попарно в двух разомкнутых шеренгах или в отдельных группах. Обучаемые по соответствующим командам или заданию обучающего поочередно то нападают, то защищаются.

Приемы выбивания оружия, затыкания рта тряпкой, кляпом, способы удушения только обозначать, проводя их осторожно.

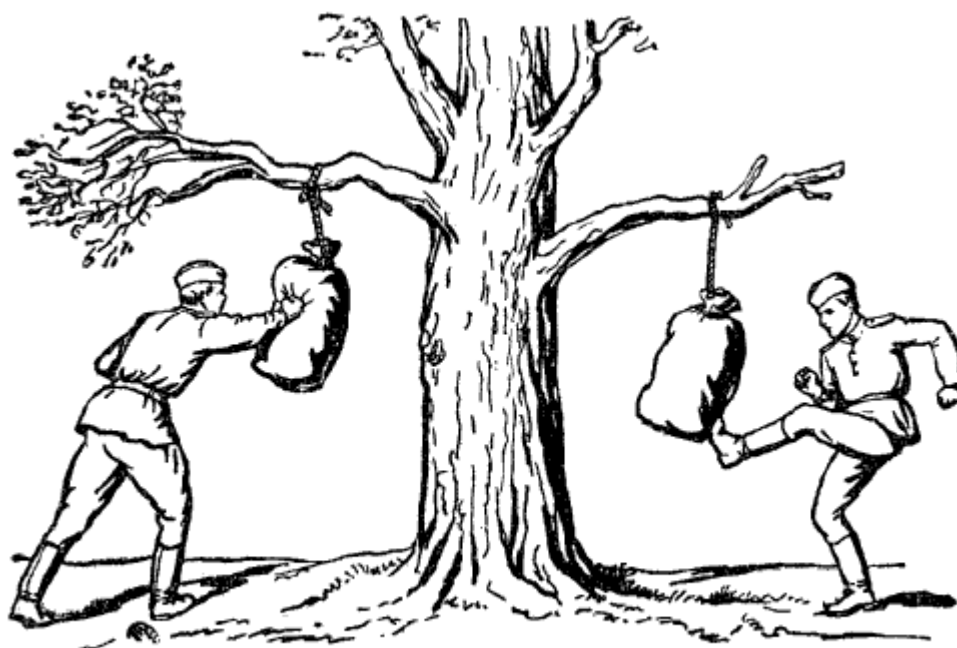
При обучении связыванию бойцы тренируются поочередно, обозначающие "противника" не сопротивляются, допускают себя связать, конвоировать, протянуть волоком или, когда действуют двое, пронести себя связанным. Связывать верёвкой, ремнем, марлей в т. д., уделяя внимание правильности выполнения способа, одновременно тренировать на быстроту связывания и вытаскивания связанного из траншеи или глубокого хода сообщения.

При нападении на вооруженного "противника" двумя бойцами приемы и действия выполнять вначале медленно: обозначающий "противника" не сопротивляется. Примерное задание: **"Двум бойцам подойти к обозначающему "противника" бойцу, первому номеру набросить на голову шинель (плащ-палатку), обхватить правой рукой горло и свалить "противника", второму номеру захватить руками ноги и связать его - ВПЕРЕД"**. Бойцы выполняют задание 3 раза, каждый боец должен побывать в роли обозначающего "противника". После отработки способа связывания в медленном темпе бойцы выполняют то же задание в боевом темпе. При этом иметь в виду, что боец, обозначающий "противника", вооружен винтовкой или палкой с мягким наконечником и при обнаружении нападающих будет стремиться поразить их уколom.

Примерное задание: **"Нападение на вооруженного "противника" двумя бойцами исполняет первая группа - трое бойцов: обозначающему "противника" стать у отдельного сарая, двум войнам укрыться справа и доставить часового связанным, действовать самостоятельно - ВПЕРЕД"**. Оба бойца подкрадываются к часовому с разных сторон сарая, внезапно нападают на него; если часовой оказывает сопротивление, вступают с ним в рукопашную схватку на палках с мягким наконечником, сваливают и связывают часового одним из способов и доставляют "пленного" командиру.

Так поочередно приемы выполняет каждая группа, состоящая из 3-5 бойцов. Бойцов, обозначающих "противника", из каждой группы назначает командир. Комплексную тренировку в нападении на вооруженного проводить, когда он (стоит, сидит, лежит) в траншее, кустах, в лесу, в окопах, ходах сообщения, у строения, внутри строения и т. д., непременно прибегая при этом к подкрадыванию, оказыванию сопротивления и применяя различные способы доставки пленного.

Дальнейшую тренировку проводить на разнообразной местности, попутно ставя короткие тактические задачи на засаду, войск, налет и т. д.

Глава VII СПЕЦИАЛЬНЫЕ УПРАЖНЕНИЯ ДЛЯ РАЗВЕДЧИКА

КОМАНДИР разведывательного подразделения должен быть не только руководителем при выполнении специальных заданий, но и воспитателем: он должен повседневно и кропотливо выращивать и воспитывать молодых бойцов и командиров на опыте боевых действий, в процессе боевой учебы: обязан требовать от них знания и выполнения уставов Красной Армии, соблюдения строжайшей дисциплины и образцового порядка. В этом процессе выращивания бойца-разведчика вопросы физического воспитания и подготовки должны занять одно из первых мест. Физические упражнения настолько разнообразны и богаты, что специальным подбором средств и применением различных методических приемов можно успешно и быстро достигнуть значительных результатов в развитии волевых и физических качеств разведчика, если этому уделяется достаточное время и внимание. Эта глава посвящена дополнительным, специальным подобранным средствам физического воспитания и подготовки разведчика, направленным на выработку и совершенствование преимущественно отдельных качеств и некоторых навыков, необходимых разведчику в его боевой деятельности.

В действующих частях тренировку разведчика в специальных упражнениях следует проводить на занятиях по физической подготовке, а также во время тренировки их к выполнению разведывательных задач. При выборе упражнений нужно учитывать необходимость тренировать разведчика в тех действиях, которые ему придется производить при выполнении ближайшего боевого задания.

Эти упражнения проводить в любых условиях: на местности, в помещении, в земляном сооружении, во время отдыха и в перерывах между боевыми заданиями, при условии, если обстановка и обстоятельства позволяют выделить на эти занятия от 10 до 30 минут времени. Во вторых эшелонах, в резервных частях и учебных подразделениях специальным упражнениям следует уделять большое внимание и выделять на них, особенно в начальном периоде тренировки, в занятиях по физической подготовке до одного часа, причем специальные упражнения необходимо сочетать с боевыми физическими приемами и действиями. Специальные упражнения можно проводить не только на занятиях по физической подготовке, но и при следовании на полевых занятиях и с них на занятиях по строевой, огневой в тактической подготовке, на малоподвижных занятиях и в перерывах между ними, а также в часы и дни отдыха - в казармах, палатках, землянках, на местности и учебной поле. Тренировку бойцов проводить в самых непредвиденных сочетаниях и разнообразных условиях. Занятиями должны руководить офицеры, а также сержантский состав после специального инструктажа и подготовки.

I. УПРАЖНЕНИЯ ДЛЯ РАЗВИТИЯ БЫСТРОТЫ ДЕЙСТВИЙ И РАСТОРОПНОСТИ

Систематическое повторение элементарных движений, упражнений и приемов и быстром темпе по внезапным командам, сигналам и знакам, постановка простейших заданий с требованием быстрого их исполнения, эмоциональное воздействие на бойца тоном голоса, неожиданностью команды развивают у бойца быстроту восприятия, живость в движениях и скорость при выполнении любой работы. Постепенно у бойца пропадет мешковатость и растерянность. Движения его становятся легкими, ловкими: он делается более находчивым и целеустремленным в действиях.

Упражнения на быстроту, скорость и ловкость необходимо проводить преимущественно в первый период подготовки разведчика с целью создания предпосылок к тому, чтобы боец лучше овладевал сложными движениями и действиями при дальнейшей тренировке.

Внезапные команды и простейшие задания

Внезапные команды и простейшие задания можно проводить со всем подразделением (отделение, взвод), с группой бойцов и с отдельным бойцом как при построениях, перестроениях, передвижениях, так и во время выполнения определенных упражнений, действий или работы.

Команды и задания для действий группы бойцов - подразделения:

1. Подразделение или группа бойцов стоит в строю в одной или двух шеренгах. Внезапно подать команду: **"Отделение (взвод) бегом - РАЗОЙДИСЬ"**, при медленном исполнении подать команду: **"Отставить"**, сделать замечание - "медленно, никуда не годится, разбегаться бегом", - подать команду **"РАЗОЙДИСЬ, ЛОЖИСЬ"**. После этого отбежать на 8

- 10 шагов, изменить направление фронта вытягиванием левой руки в сторону и дать задание "построиться в 8 секунд, **отделение (взвод) - СТАНОВИСЬ**". После этого дать счет. На восьмой счет командир поворачивается кругом и, требуя от бойцов, чтобы они не шевелились, оценивает исполнение задания.
- 2. Построение то же или колонну по одному, по два. Подать подряд несколько внезапных команд: "**РАЗойДИСЬ**", "**САДИСЬ**", "**ВСТАТЬ**", "**ЛОЖИСЬ**", "**в укрытие вперед - БЕГОМ**", изменить направление фронта, дать задание - "**построиться в 7 секунд**" - и командовать "**СТАНОВИСЬ**", (дать счет). Каждый счет должен быть равен примерно секунде. При даче заданий добиваться их выполнения.
- 3. При построения бойцов в шеренгу, в две шеренги или в колонну командовать: "**РАЗойДИСЬ**", "**САДИСЬ**", "**на спину - ЛОЖИСЬ**", "**на левый бок - ЛОЖИСЬ**", "**ВСТАТЬ**", "**построиться в 6 секунд - СТАНОВИСЬ**".
- 4. Во время передвижения подразделения в колонне внезапно командовать: "**танки с тыла, в траншею справа в укрытие, гранаты - К БОЮ**"; после выполнения бойцами команды командовать: "**ползком бесшумно - КО МНЕ**", после бесшумного подхода подразделения командовать: "**отделение (взвод) в колонну по два - СТАНОВИСЬ**".
- 5. Во время передвижения в любом построении внезапно командовать: "**в 10 секунд, на деревья - ЗАЛЕЗАЙ**", после того как бойцы залезли на деревья, командовать: "**в 10 секунд - КО МНЕ**", построить подразделения и продолжать движение.
- 6. При передвижениях подразделения (отделения, взвода, группы) давать следующие вводные:
 - а) подразделению замаскироваться в копнах сена в 12 секунд: "**ВПЕРЕД - БЕГОМ**";
 - б) отделению или группе бойцов 4-6 человек залезть в 15 секунд на сарай - "**ЗАЛЕЗАЙ**";
 - в) отделению или группе бойцов в 15 секунд перелезть через стену: "**ВПЕРЕД - БЕГОМ**";
 - г) первому отделению замаскироваться в кустах справа, второму отделению перелезть через забор, третьему отделению взлезть на сарай, для всех время 15 секунд: "**ВПЕРЕД - БЕГОМ**" и т. п.

Задания для одиночных или парных действий бойцов.
Задания и команды давать примерно следующие:

1. бойцам Петрову и Сидорову залезть на чердак строения, осмотреть его, время 1 минута: "**ВПЕРЕД - БЕГОМ**";
2. бойцам Иванову и Никанорову осмотреть дом со стороны огорода, время 1 минута: "**ВПЕРЕД - БЕГОМ**";
3. бойцам Николаеву и Викторову залезть на дерево и осмотреть впереди лежащую дорогу, время 2 минуты: "**ВПЕРЕД - БЕГОМ**";
4. бойцу Воробьеву осмотреть яму или окоп и т. п., время 1,5 минуты: "**ВПЕРЕД - БЕГОМ**", и т. д.;
5. бойцам Иваненко и Ильину переползти в окоп слева и выбросить еж, время 2 минуты: "**попластунски ВПЕРЕД**".

Соответственно характеру местности и окружающих предметов команды и задания следует разнообразить, время на выполнение упражнений уменьшать или увеличивать в зависимости от того, как подготовлены бойцы. В занятиях всегда ориентировать бойцов во времени и отмечать, кто выполнил задание первым и кто последним.

Действия по условным знакам и сигналам

Прежде чем внезапно подать какой-либо сигнал или знак, нужно заблаговременно объяснить бойцам его значение, а в некоторых случаях специально обучить бойцов этим условным знакам и сигналам.

Условные знаки подавать движением руки, обеих рук, посредством головного убора, лопаты и других небольших предметов; **придерживаться уставных условных знаков**. Сигналы подавать свистком, голосом, выстрелом и т. д., требовать быстрого выполнения поставленного задания.

1. **Бесшумное построение** подразделения (отделения, взвода, группы) по движению руки или рук:
 - а) для построения отделения в шеренгу командиру стать в положение "смирно", вытянуть ладонью вниз левую руку в сторону для указания фронта построения и сейчас же опустить её;
 - б) для построения отделения в две шеренги также вытянуть левую руку в сторону, но

- ладонью вверх, и сейчас же опустить её:
 з) для построения взвода в две шеренги вытянуть левую руку в сторону и сейчас же опустить её;
 г) для построения отделения в колонну по одному стать в положение "смирно", лицом в сторону предстоящего движения, а для построения в колонну по два дополнительно поднять левую руку вверх;
 д) для построения взвода в колонну по два - так же, как и для отделения, для построения в колонну по три вытянуть левую руку вперёд;
 е) для развёртывания подразделения в цель несколько раз развести обе руки в стороны.
2. Для того чтобы отделение (взвод) медленно и бесшумно разошлось, медленно согнуть руки в локтях и медленно развести их в стороны вниз с разжиганием пальцев обеих рук; для того чтобы подразделение **быстро разбежалось**, быстро развести руки в стороны вниз.
 3. **Ложись** - поднять согнутую в локте руку до подбородка и быстро опустить её ладонью вниз.
 4. **Внимание** - поднять руку вверх на высоту головы.
 5. **Ко мне** - поднять руку вверх, совершать круговые движения над головой и энергично опустить её вниз.
 6. **Для передвижения вперёд, назад, в стороны** - поднять руку на высоту головы и опустить её до высоты плеча, указывая желаемое направление.
 7. **Вижу противника** - вытянуть руку горизонтально в сторону и держать так до отзыва.
 8. **Вижу, слышу** (отзыв) - поднять обе руки вверх на высоту головы и опустить их.
 9. **Бесшумно подползти к противнику** - левой рукой указать направление, а ладонью правой сделать несколько зигзагообразных движений.
 10. **Оглушить противника и связать** - обозначить ударом левым кулаком по челюсти или по голове, правой рукой произвести 2-3 раза круговое движение вокруг левой.
 11. Условные знаки - уничтожить противника ножом, заглянуть в окно, окружить дом, пропустить противника, залезть на дерево и т. д., показывать резкими выразительными движениями руки или обеих рук. Такую тренировку проводить накоротке следующим методом: командир показывает действие жестом и опрашивает бойцов, правильно ли они поняли этот жест. После усвоения нескольких знаков бойцы исполняют нужные действия.
 12. **При ночных действиях** бесшумные построения, перестроения, движения и действия производить по заранее изученным резким жестам, по легким или сильным прикосновениям руки к плечу, груди, спине, головному убору, а также по легким толчкам рукой о тело.

По сигналам выполнять следующие приемы и действия:
 а) при захвате бойца бойцами, обозначившими "противника", громко протяжно кричать "СТОЙ". На учебно-тренировочных занятиях бойцы по этому сигналу изготавливаются к бою и осторожно движутся в ту сторону, откуда послышался возглас;
 б) по свистку резкому и протяжному замаскироваться от авиации: по коротким порывистым свисткам уйти в укрытие и подготовить гранаты к бою для встречи танков;
 в) по выстрелу командира делать броски бегом в сторону, откуда послышался выстрел.

Задания на тренировочной дорожке

Тренировочная дорожка устраивается в кустах, в лесу, в горах, на тропинке. По обеим сторонам тропинки укрываются бойцы, которым ставится задача создавать неожиданные препятствия и совершать нападения на бойцов, поочередно двигающихся по тропинке. Бойцу, передвигающемуся по тренировочной тропинке, ставится задача двигаться шагом или бегом, преодолевать внезапно появляющиеся препятствия, избегать неожиданного нападения "противника". Боец должен:

1. пройти и не зацепиться за провод, протянутый в нескольких местах в траве на высоте 10-20 см, не наступить на учебные мины;
2. преодолеть веревку (жердь), которая быстро поднимается ДВУМЯ бойцами на уровень колен или груди: в первом случае боец должен перепрыгнуть через веревку, во втором случае - подлезть под нее;
3. остановиться или пробежать мимо падающего дерева (рис. 155); падающими предметами могут быть - доска, дерево, а также вязанка хвороста, скатка шинели и т. п.; тяжелые предметы боец держит, а потом отпускает; легкие же предметы подвешиваются к дереву на веревке и внезапно отпускаются бойцом, держащим веревку (рис. 156);



Рис. 155. Момент пробегания бойца мимо падающего дерева



Рис. 156. Момент пробегания бойца мимо падающей сверху вязанки хвороста

4. убежать или вырваться от двух бойцов, нападающих неожиданно из укрытия с плащ-палаткой с задачей набросить плащ-палатку на голову бойца и удержать его в течение 5-10 секунд;
5. не получить укола палкой с мягким наконечником; один боец маскируется в кустах, на дереве, в траве, в канаве и при приближении бойца, проходящего тренировочную дорожку, неожиданно наносит ему укол в бок, спину, плечо (рис. 157); задача бойца, проходящего дорожку, отбить укол или уклониться от укола и избежать его; на тренировочной дорожке можно маскировать одного, двух, трех бойцов с палками.



Рис. 157. Нанесение укола палкой с мягким наконечником из-за угла строения

Во время передвижения бойцов по тренировочной дорожке 1-2 бойца, замаскировавшись, периодически производят различного рода шум: копают землю, ударяют топором по дереву, забивают гвозди, открывают и закрывают затвор и т. п. Лучшим считается тот боец, который прошел больше препятствий, не задев их, избежал нападения и услышал как можно больше различных звуков.

Если тренировочная дорожка проходит на учебном поле, то рекомендуется устраивать волчьи ямы глубиной до 1,5м, в которые боец проваливается медленно или быстро. На дне таких ям должен быть песок или сено, смягчающие падение. При проведении занятий на тренировочной дорожке бойцы действуют поочередно. Половина подразделения или группы создает препятствия и нападает, остальные бойцы поочередно передвигаются; затем они меняются ролями. Расположение препятствий и места расположения нападающих необходимо разнообразить.

Задания в учебном помещении

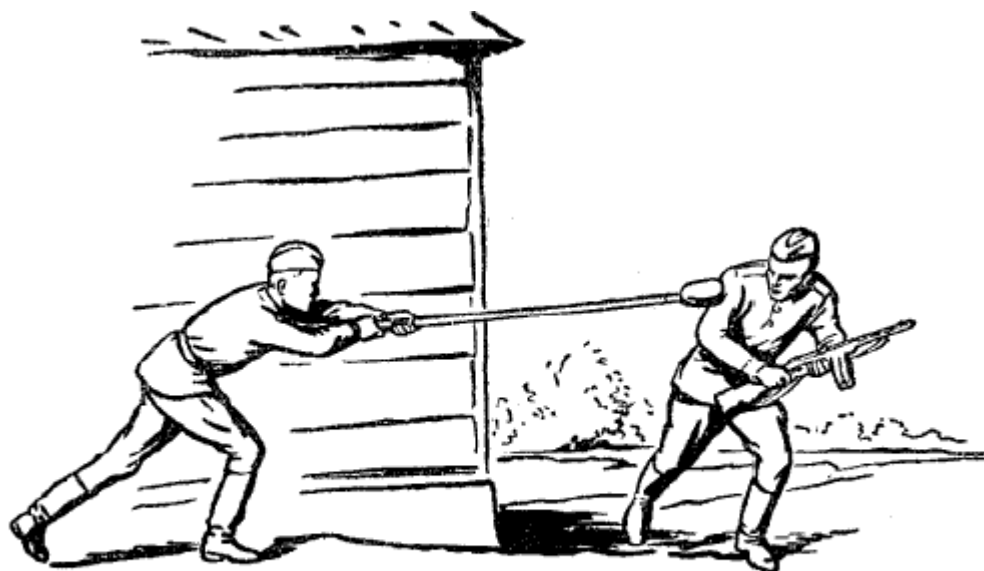
Под учебно-тренировочное помещение могут быть использованы землянки, любой сарай, разрушенное строение, в котором можно подготовить одну из комнат или использовать жилое помещение, устроив нужное затемнение. На тренировочных занятиях пропускать каждого бойца через это помещение. В помещении находятся 3 - 5 бойцов, которым командир ставит ряд задач: создавать препятствия, неожиданно нападать на бойца, затемнять помещение (больше или меньше) и т. п. Бойцу, который должен войти в затемненное помещение, ставится задача - войти в помещение, пройти через него возможно быстрее и выйти в противоположную полуоткрытую дверь. Шума не создавать, могут быть неожиданности - **"ВПЕРЕД"**.

Примерные задания

Первый случай - в слабо освещенном помещении, а затем в полной темноте пройти через помещение ощупью, не создавая шума, и выйти в противоположную дверь.

Второй случай - при входе бойца, когда за ним закрылась дверь, осветить его лицо фонарём на 1 секунду, нанести сзади легкий удар мешком с соломой по голове, повалить на середине комнаты скамейку, натянуть веревку на уровне колен, в конце помещения у немного приоткрытой двери набросить бойцу на голову шинель и стремиться удержать его в течение 3-5 секунд, после чего отпустить.

Третий случай - при входе бойца, когда за ним закрылась дверь, нанести легкий укол палкой с мягким наконечником, преградить палкой дорогу (на уровне пояса), в конце помещения у немного приоткрытой двери нанести бойцу легкий удар мешком с соломой по спине. Задания нужно разнообразить. Бойцы, действующие в комнате, меняют места своего пребывания и движутся в различных направлениях. Боец, входящий в затемненное учебное помещение, не должен иметь при себе оружие.

Упражнения в "мазках", толчках и захватах

Упражнения в "мазках" - это действия, близкие по своему характеру к боксу, это "бой" двух бойцов с задачей нанести "противнику" "мазок" по лицу концами пальцев правой или левой руки (рис. 158) и не получить такого же "мазка" от "противника". Бойцы защищаются, подставляя руку, отбивом руки, отклонением туловища.

Упражнения в толчках - это бой-борьба, также близкая к боксу. Задача боя-борьбы толчками ладоней в тело "противника" (рис. 159) оттолкнуть его на 3 - 5 м за центральную черту, или захватить "противника" как угодно и перенести его за черту на определенное расстояние.



Рис. 158. Упражнение в «мазках» — «мазок» концами пальцев левой руки



Рис. 159. Упражнение в толчках (момент толчка)

Упражнения в "мазках", толчках и захватах способствуют развитию не только быстроты, ловкости и общей подвижности, но также, в большой степени, инициативы и выносливости. Бой с задачей нанести "мазок" противнику проводить на 3-5 "мазков", или по времени - на 30 секунд и на 1 минуту. Бой-борьбу проводить по времени на 1 минуту или на расстояние от 5 до 10 м. Тренировку в парах можно проводить так: одна пара идет бой, а все бойцы наблюдают, или все бойцы ведут бой одновременно по сигналу или знаку командира.

2. УПРАЖНЕНИЯ ДЛЯ РАЗВИТИЯ БЫСТРОТЫ И ТОЧНОСТИ ЗРИТЕЛЬНЫХ, СЛУХОВЫХ И ОСЯЗАТЕЛЬНО-ДВИГАТЕЛЬНЫХ ВОСПРИЯТИЯ

Зрительные, слуховые и осязательные восприятия играют ведущую роль в действиях разведчика при пониженной видимости (в туман, дождь, бурю, метель), при ограниченной видимости (в горах, в лесу, кустах), при действиях в дымах и в ночных условиях. Разведчик, обладающий хорошей восприимчивостью, быстрее сосредоточивается, внимательнее вслушивается, острее и быстрее замечает цель, лучше различает детали, быстрее мобилизует внимание и волю в опасные моменты и при неожиданностях. Развитие у бойца утонченных восприятий проводится специальными упражнениями на занятиях по физической подготовке, во время подготовки к разведывательным заданиям (на воспроизведенном объекте разведки) и на различных занятиях по боевой подготовке. Тренировка слуховых, зрительных и осязательно-двигательных восприятий бойца проходит наиболее полноценно тогда, когда тренировочные упражнения чередуются с большими физическими напряжениями с упражнениями на быстроту, скорость, силу; когда при выполнении упражнений на восприятия вводятся внезапные команды, задания и элементы опасности.

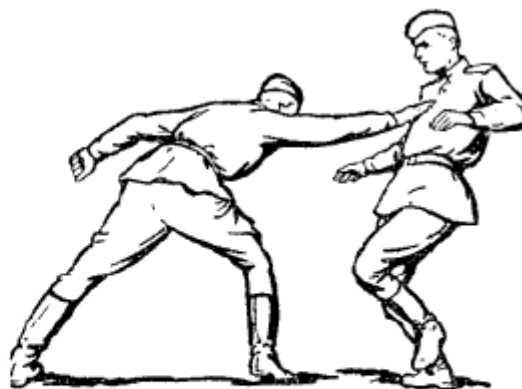
А. Упражнения для развития зрительных восприятий

Один и тот же предмет может восприниматься нами целиком или частично на различных расстояниях, с различных сторон и в различных положениях (спереди, сбоку, сзади и сверху). Мы можем рассматривать предметы в яркий солнечный день, в пасмурный день и в сумерки. При этом оценки предметов в каждом случае будут разными в зависимости от освещения, времени суток и времени года. Все это нужно учитывать при проведении специальных упражнений.

Для тренировки зрительных восприятий нужно подбирать разнообразные задания: кратковременное наблюдение, узнавание, выбор предметов и запоминание их; длительное наблюдение предметов и действий и продолжительное напряжение внимания.

Тренировка бойца должна проводиться на мелких и крупных объектах, на деталях, на предметах неподвижных, двигающихся и внезапно появляющихся, на предметах различных форм и цвета; разведчик должен тренироваться в состоянии неподвижности, в движении и после больших физических напряжений.

Задания на запоминание окружающих предметов и действий бойцов, обозначающих "противника", проводить:

- а) на близком расстоянии - до 200 м;
- б) на среднем расстоянии - до 800 м;
- в) на дальнем расстоянии - свыше 800 м, до 2000 м.

В тренировочных занятиях на быстроту восприятия и распознавания предметов или действий большое значение имеет периодическое упоминание командиром виднеющихся вдали или плохо различаемых предметов. Это облегчает бойцам восприятие их и повышает остроту зрения. Необходимо учитывать, что во время тренировки у бойцов зрительных восприятии большую роль играет заинтересованность приближенностью этих заданий к боевой действительности, доступность выполнения заданий и их разнообразие.

Упражнения на быстроту зрительных восприятии и на запоминание

Построить подразделение и дать указание по знаку или сигналу повернуться кругом, внимательно посмотреть на группу домов (на отдельное строение, дом, отдельный участок местности и т. п.) и запомнить возможно больше деталей. После дачи задания подать сигнал, знак или команду. После того как бойцы посмотрят на указанную цель 3-6 секунд, снова повернуть их лицом к себе и поочередно опросить. Правильность ответов проверять путём личного наблюдения за целью и сравнения ответов бойцов с действительностью. Упражнение повторять не более 2-3 раз, после чего давать другое задание.

Примерные вопросы бойцам

При наблюдении за группой домов: сколько имеется домов, какие пристройки замечены около самого высокого дома, сколько этажей в этом доме, есть ли около дома деревья, кусты, сколько подъездов или дверей в доме, имеются ли балконы, какой они формы, какова крыша и т. п.

При наблюдении за отдельной избой или за группой домов и пристроем: сколько расположено домов справа от дороги, сколько окон в первой избе и сколько из них открыты, ждут ли провода от первой избы и в какую сторону, какие пристройки имеются у первой избы, сколько тропинок отходит от крайней избы и т. п.

При наблюдении за отдельным участком местности, между двумя ориентирами: каковы окружающие предметы, сколько имеется отдельных строений, дорог, мостов, движется ли кто-нибудь по дороге, сколько у моста растёт деревьев, какие деревья, есть ли на ближайшем склоне окопы, траншеи или дзоты и т. п.

При наблюдении за действиями отдельных бойцов (групп бойцов), обозначающих "противника": что делал противник, какое у него оружие, имеется ли противогаз, лопата, поясной ремень, был ли замечен блеск какого-либо металлического предмета, сколько раз и т. п. Эти же упражнения проводить вслед за физическими упражнениями, после передвижения пригнувшись, и крадучись, после прыжка, после длительного бега, перелезания через отдельные препятствия, влезания на дерево, после переноски груза, после стрельбы и т. п.

Упражнения на наблюдательность во время действий

Упражнения проводить, не давая бойцам специальных заданий по наблюдению. После передвижения вдоль дороги или по любой местности, после тренировки в гранатометании, после беседы поставить перед бойцами ряд вопросов, как, например, сколько проехало во время их передвижения встречных машин, повозок, сколько встретили офицеров, сколько раз подсчитывали ногу и т. п.; бойцы должны помнить, сколько раз во время метания гранат давался сигнал свистком, подавалась команда "ложись" и т. п.

Упражнения на запоминание

Упражнения на запоминание предметов проводить на любой площадке, подстилке или на земле. Командир раскладывает 8-10 различных предметов, в числе которых лопаты, противогазы, кирпичи, гильзы, оружие, палки и т. п. Построив перед этими предметами подразделение бойцов, командир дает им задание: посмотреть расположение предметов и запомнить его. Затем командир поворачивает подразделение кругом, изменяет расположение предметов или убирает 1-2

предмета и, повернув подразделение снова кругом, показывает бойцам в течение 4-6 секунд те же предметы, но уже в новом положении (рис. 160);



Рис. 160. Упражнение на запоминание расположения предметов

после этого он опрашивает 4-5 бойцов, какие произошли изменения. Бойцов, допускающих ошибку, следует сразу же поправлять.

Упражнения в длительном наблюдении

Задание на длительное наблюдение (1-5 минут) за группой домов, отдельным строением или участком местности, с запоминанием всех деталей указанных объектов, проводится, когда бойцы находятся в положении стоя, сидя или лёжа в то время, когда они действуют открыто или замаскированы, а также после быстрых, неподвижных длительных или сильных физических напряжений,

После того как бойцы в течение одной - пяти минут понаблюдает за указанным объектом, командир собирает их к себе и опрашивает каждого бойца, какие количество целей, какой формы, цвета и т. п. видел он за указанное время. Затем командир оценивает ответы бойцов и исправляет ошибки.

Упражнение в длительном наблюдении чередовать с упражнениями на быстроту действий, на быстроту восприятий и с различными внезапностями. Эти упражнения успешно проводятся во время выполнения физических упражнений (переползание, бег, перебежки, переноски одним бойцом другого и т. п.).

Упражнения в наблюдении за движущимися и появляющимися целями

Задания на быстроту и длительность **наблюдения за движущимися и появляющимися целями** проводить так же, как указано в предыдущих упражнениях, но группа бойцов в 2-3 человека заранее или во время занятий получает задание действовать в секторе наблюдения бойцов. Эти бойцы, находясь в секторе наблюдения, маскируются и действуют примерно следующим образом: шевелят отдельные кусты, приподнимают голову из-за укрытия, поднимают указки (мишени), переползают, перебегают, при действиях в строении выходят из него или входят, выглядывают в окна, выставляют мелкие предметы на окно и т. п. Движения и действия группы бойцов, находящихся в секторе наблюдения, могут быть медленные, средней скорости и быстрые, могут выполняться один раз или повторяться несколько раз в зависимости от указаний командира. Тренировать разведчика в быстроте и точности восприятии, в распознавании предметов и движений следует вначале на малых скоростях, когда цель находится в поле зрения длительно, а затем на возрастающих скоростях, когда время пребывания цели в поле зрения уменьшается. В дальнейшем нужно увеличивать расстояние, уменьшать цели для наблюдения и, наконец, требовать выполнения заданий в движения и во время различных действий бойца-наблюдателя.

Б. Упражнения для развития слуховых восприятий

В тех случаях, когда наблюдение затруднено или ограничено, на помощь зрению приходит слух. Подслушивание является особенно эффективным в период непосредственного соприкосновения с противником, при действиях ночью и при действиях в глубоком вражеском тылу. Специальные упражнения для развития слуховых восприятий, проводимые на занятиях по физической подготовке, имеют целью тренировать бойца в распознавании шумов и различных звуков, имеющих место при действиях в разведке (шорох шагов, разговор, звуки инструментов, шум мотора и т. п.); привить бойцу умение маскировать производимые им шумы при выполнении различных приемов и действия, а также умение определять местонахождение цели по звуку или шуму.

Эти упражнения, проводимые во время выполнения различных физических напряжений и после них, развивают у разведчика способность быстрее и точнее распознавать различные звуки и шумы, лучше ориентироваться в определении их направления и местонахождения. Тренировочные упражнения в подслушивании, распознавании звуков и определении их местонахождения проводят на местности с различным грунтом и растительностью, в населенных пунктах в помещении и земляных сооружениях, в различную погоду и в любое время суток. Бойцы, которым поручено имитировать различные шумы и звуки, должны создавать такие шумы, какие мог бы производить противник при действиях в различной обстановке и при выполнении разного рода работ. Для бойцов, которые подслушивают, создавать условия, с какими они могут столкнуться при действиях в разведке.

Упражнения в подслушивании и распознавании звуков

Подслушивание и распознавание звуков проводить в следующих случаях:

когда подразделение, группа бойцов или отдельные бойцы находятся **на определенном месте** (у группы кустов, деревьев, в овраге, на склоне, в окопах, у строения и т. д.); когда подразделение или бойцы **приближаются к месту**, откуда слышатся звуки, или **удаляются от него** (крадучись, переползанием, бегом без остановки и с остановками); **при выполнении работ** по самоокапыванию, при переноске груза и т. п.

Недалеко от места занятий располагается группа бойцов из 3-5 человек с различными предметами.

Эта группа по сигналу или знаку командира через, определенные промежутки времени имитирует различные шумы и звуки, а командир поочередно опрашивает слушающих бойцов: какой звук или шум они слышат (если он прекратился - что слышали), количество звуков, характер шума. Иногда бойцы должны определить по шуму или звуку, что делает противник, и т. п. Чтобы не вводить в заблуждение бойцов, которые подслушивают, командир сам должен знать, какие шумы и звуки имитируются, в каком количестве и в какой последовательности.

Шумы и звуки воспроизводить примерно следующие: **из кустов, леса, лощины, оврага** - треск веток, голоса людей, шорох кустов, рубку кустов, деревьев, пилку дерева и т. п. **из окопов, траншей** - разговор людей, команды, кашель, стук ложкой о котелок, вбивание кольев в землю, копание земли лопатой, бег по окопам и т. п. **из строений в населенном пункте** - голоса людей, телефонный разговор, пение, забивание гвоздей, щепка лучины, лай собак, рубка дров и т. п. Во время таких тренировок **при сильных физических напряжениях систематически приучать бойцов задерживать дыхание на 2-3 секунды для того, чтобы ясно и отчетливо слышать шумы или звуки.** Умение бойца затаить дыхание на короткий промежуток времени при интенсивных напряжениях очень часто дает возможность уловить тончайшие звуки и шумы.

Упражнения в распознавании звуков у дороги

Распознавание звуков проводить у шоссе или грунтовой дороги на расстоянии от 200 до 1000 м; при этом поручать бойцам слушать звуки на месте, в положении сидя, лежа, при перебежках, при переползании и т. п. Звуки и шумы могут быть следующие: от движения пехоты - глухой шум, слышимость от 300 до 600 м. от движения конницы - дробный гул, слышимость от 400 до 800 м. от движения артиллерии - прерывистый грохот, слышимость от 1000 до 3000 м. от движения автотранспорта - шум моторов, слышимость от 500 до 1 000 м, от движения танков - грохот гусениц и резкий шум моторов, слышимость от 1000 до 3000 м.

Упражнения в определении местонахождения цели по звуку

Упражнения в определении местонахождения цели или противника по звуку проводить при выполнении отдельных приемов или действий, когда боец находится в укрытии, за укрытием или выбегает из укрытия.

а) Метание гранаты по цели, которую боец не видит, а только слышит. Группа бойцов находится в окопе, траншее, каждый боец имеет по 2 - 3 учебных гранаты. На расстоянии от 10 до 30 м от траншеи находится ящик, внутри которого располагается боец; он управляет ящиком, передвигая его и постукивая по его баковым стенкам любым предметом или производя звук учебной трещёткой. По сигналу командира бойцы поочередно бросают гранаты, определяя расстояние до цели и направление, в котором она находится по звуку.

б) Метание гранаты с выскакиванием бойца из окопа и быстрым прыжком в окоп после броска гранаты производить по ящику, который замаскирован, внутри него находится боец с трещёткой, издающей звук.

По команде командира боец выскакивает из окопа; в этот момент боец с трещеткой производит ею звук; определяя местонахождение цели по звуку, боец бросает гранату и прыгает в окоп. Так, последовательно один за другим, бойцы бросают гранаты, а боец, управляющий ящиком и трещёткой, периодически меняет свое место.

Звуки следует чередовать, производя их то постукиванием трещёткой, то голосом.

в) Определить по звуку подкрадывание противника. Бойцы находятся за укрытием или в окопе. Один боец подползает к окопу, остальные бойцы прислушиваются. Командир поочередно опрашивает бойцов, с какой стороны подползает противник, и требует указать направление рукой; здесь же, на месте, командир сообщает бойцу, правильно ли он определил направление.

Упражнения в подслушивании и распознавании звуков в помещении

Упражнения в подслушивании и распознавании звуков в помещении проводить в любом доме, избе, сарае, землянке, выделенных для учебной цели. В этом помещении должно быть две двери или два отверстия для выхода. Помещение должно быть приспособлено для затемнения. В учебном помещении проводить следующие тренировочные упражнения:

а) Одному или двум бойцам ставится задача - бесшумно пройти через затемнённое или совершенно тёмное помещение. На пути движения бойца расставлены и разбросаны различные предметы, производящие шум. Задача бойцов, которые находятся вне помещения, прислушиваться и определять, какой шум или звук доносится из помещения. Тренируясь, бойцы действуют поочередно. Одни передвигаются в помещении, другие прислушиваются к шуму и определяют характер его.

б) Тот же характер действий, но в помещении находятся 1-2 бойца, которые затрудняют передвижение действующего бойца, создавая неожиданно возникающие препятствия (они опускают сверху навстречу движению бойца мягкие предметы, подставляют под ноги доски, палки и т. п.).

в) Тот же характер действий, но для того чтобы попасть в помещение. нужно влезть в окно, через пролом в забаррикадированную дверь и т. п.

В учебном затемнённом помещении противоположную выходную дверь нужно немного приоткрывать или закрывать плотно, на пути движения бойца расставлять столы, поваленные стулья, скамейки, ведра, гильзы, консервные банки и т. п.

В. Упражнения для развития осязательно-двигательных восприятий

В условиях слабого освещения, ограниченной видимости и в полной темноте осязательно-двигательные восприятия имеют для разведчика исключительно важное боевое значение. Они помогают разведчику бесшумно действовать, продвигаться ночью, в тумане, в дымах, оценивать размеры, силу и скорость своих движений, осязать гладкость, шероховатость, форму и величину, тепло и холод окружающих предметов. При выполнении разведывательных заданий ночью движения бойца становятся значительно сложнее. Соизмеряя свои ощущения (зрительные, осязательные, мышечные) с окружающей боевой обстановкой, боец должен находить нужные приемы и быстро отвечать целесообразным действием.

Способность пользоваться осязательно-двигательными восприятиями надо всемерно развивать у разведчиков, так как зачастую им приходится двигаться и действовать в полной темноте. "...зрячий не развивает драгоценной способности руки давать ему те же самые показания; а слепой к этому вынужден, и у него чувствующая рука является действительным заместителем видящего глаза. У зрячего контрольный аппарат лежит вне работающей руки, а у слепого в ней

самой" (И. М. Сеченов). Для развития у разведчика осязательно-двигательных восприятий необходима специальная тренировка в выполнении им вслепую тех приёмов, способов и действий, которые ему впоследствии придётся выполнять в боевой обстановке в темноте. К этим приемам, способам и действиям следует отнести ходьбу, переползание, подлезание, перелезание; влезание в щели и различные отверстия; зарядание оружия, действия холодным оружием (ножом, прикладом), метание гранаты и т.д. При тренировке следует учитывать, что все движения, приемы и действия, которые разведчики будут выполнять в темноте, должны вначале выполняться ими при участии зрения при нормальном освещении, затем в условиях пониженной освещённости в. наконец, вслепую. Обстановку и условия, в которых проводится тренировка, нужно постепенно усложнять и путем многократного повторения задания добиваться, чтобы приёмы и действия бойца становились точными и быстрыми. Нужно помнить, что **выработать быстрые и точные движения, производимые в темноте, намного труднее, если они связаны с перемещением бойца; что при выполнении мелких движений в темноте нужно по возможности не изменять положений тела и совершать движения только с помощью рук.** Результаты этой тренировки сохраняются длительно. Зона наибольшей точности движений бойца лежит прямо перед ним на расстоянии 30-60 см.

Разборка, сборка оружия и зарядание в затемненном помещении

Разборку и сборку личного оружия, зарядание винтовки, автомата обоймой или диском производить учебным патроном вначале в незначительно затемненной комнате, затем в сильно затемненной комнате и, наконец, в полной темноте.

Определение предмета руками (ощупью)

Отдельные предметы {патроны от пистолета, от винтовки, гильзы, гранаты, штыки, диски, обоймы, карандаши, книги и т. д.) завернуть в плащ-палатку и предложить бойцу ощупью определить их. При дальнейшей тренировке обвертывать предметы более плотным и толстым материалом - шинелью ватником и т.п. Эти упражнения нужно проводить при дневном свете, а также в затемненном помещении.

Определение предмета ногами (ощупью)

Для того чтобы сосредоточить внимание на своих внутренних ощущениях (в целях тренировки), можно практиковать ощупывание предметов ногами. Боец может действовать босым, в носках или обуви. Ощупывание предметов ногой производить из различных положений - стоя, лёжа, сидя, прямо перед собой, сверху и сбоку. Тренировку бойца проводить на местности днем, завязывая бойцу глаза, а также в затемненном помещении, устанавливая ряд предметов и предлагая бойцу последовательно ощупать их ногой.

Действия с закрытыми глазами и в затемненном помещении

В дневное время закрывать бойцу глаза головным убором или повязкой и давать ему различные задания на действия ощупью. **Упражнения в передвижении** с закрытыми - глазами производить пригнувшись, крадучись и переползанием. Боец может двигаться вдоль кустов, вокруг строения, подлезая под изгородь, под проволоку, влезая в открытое окно и т. п. В учебном помещении предлагать бойцу передвигаться ощупью в полной темноте по лестницам, коридорам вдоль стены, нащупывая предметы, перешагивая через них или обходя их (рис. 161).



Рис. 161. Передвижение вдоль стены ощупью

В учебном помещении натягивать на полу проволоку на различной высоте; натягивать веревку, к обоим концам которой привязывать легкие гремящие предметы; при движении бойца вдоль стены подвешивать на стене на веревках в ниточках легкие предметы (консервные банки, гильзы и т. п.); у стены устанавливать также скамейки, столы, шкафы и т. д. **Упражнения в метании гранаты** проводить по цели, которую боец видит; затем и он должен закрыть глаза и бросить гранату по направлению цели; высоту расположения цели можно изменять причем бойцу следует сообщить о том, на какое расстояние цель перемещена. **Упражнения с холодным оружием** проводить в учебном затемненном помещении; бойцу предлагается наносить удары ножом в чучела (вязанки хвороста), лежащие на нарах, на полу; наносить удары прикладом сверху по лежащему чучелу и т. д.

3. УПРАЖНЕНИЯ ДЛЯ РАЗВИТИЯ СИЛЫ И ВЫНОСЛИВОСТИ К СТАТИЧЕСКИМ НАПРЯЖЕНИЯМ

Развитие силы у бойца-разведчика должно иметь целью не только увеличение объема мышц и совершенствование внешней формы тела, но и разностороннее повышение функциональных свойств нервно-мышечной системы проявляющихся в сильных, быстрых и продолжительных сокращениях и напряжениях мышц. Общая тренировка и тренировка отдельных мышечных групп помечет за собой также и необходимое укрепление суставов. Разведчик должен обладать крепким развитым плечевым поясом, сильными руками, сильными мышцами спины и уметь в короткий срок исполнять работу, требующую значительного напряжения.

Тренировка бойца-разведчика в силовых упражнениях должна проводиться посредством введения кратковременных предельных, часто повторяемых физических напряжений; при этом должны использоваться различные грузы, оружие, вес собственного тела и сопротивление партнера. При выполнении бойцами силовых упражнений нужно следить, чтобы не было длительной задержки дыхания и чтобы моменты напряжения чередовались с моментами отдыха. В целях улучшения кровоснабжения в работавших мышцах непосредственно после силовых упражнений проделывать упражнения, связанные с расслаблением мышц, встряхиванием и разминанием. В боевой деятельности разведчика применение силы часто связано с длительным пребыванием в неподвижном положении (статическое напряжение) - стоя, согнувшись, сидя и лежа. Статические напряжения отдельных мышечных групп боец испытывает во время выполнения различных боевых действий (при переноске тяжестей, при переползаниях с грузом, при рукопашной схватке и т. п.).

Боевая деятельность разведчика изобилует резкими переходами от быстрых и сильных действий к неподвижным положениям. Поэтому специальные упражнения в статических напряжениях вводятся с целью развития у бойца терпения и выносливости, воспитания у него способности длительно выдерживать эти напряжения и умения быстро переключаться на другой вид мышечной

деятельности.

Экономное мышечное усилие связано с меньшим количеством работающих мышц и с выключением напряжения ненужных для данного движения мышц, т. е. с их расслаблением. Умение бойца расслаблять участвующие и участвовавшие в работе мышцы имеет большое значение во время и после статических напряжений, так как тем самым создаются благоприятные условия для быстрейшего восстановления сил. При тренировке бойца в силовых и статических напряжениях тренируется воля, вырабатывается умение целеустремлённо собирать все свои силы на выполнение определённого задания. В качестве основных упражнений, служащих для развития у разведчика силы и выносливости к статическим напряжениям, практиковать: движения, связанные с подниманием, передачей, переноской тяжестей; упражнения в бросании и ловле тяжёлых предметов; нанесение сильных ударов рукой, ногой, упражнения из борьбы с сопротивлением партнёра; упражнения в подтягивании собственного тела, в неподвижном пребывании в положении виса, сгруппировавшись, стоя, сидя, лёжа, в перетягивании каната, шеста и т. п. и в быстрых переключениях от статических напряжений к динамическим и наоборот. Упражнения проводить одиночно, по парам и в группах.

Упражнения для развития силы

Упражнения для развития силы можно проводить в любых условиях, на любой местности и на полевом городке.

Поднимание и переноска живого груза
(рис. 162)



Рис. 162. Переноска одним бойцом другого:

a – момент поднимания бойца с земли; *б* – переноска бойца на плече

Поднимание и переноска одним бойцом другого проводить следующим образом: поднимание из положения стоя, сидя и лёжа, переноску на плече. При тренировке бойцы поочерёдно переносят один другого.

Передача, переброска и бросание груза

В качестве груза для передачи и переброски может служить мешок, наполненный песком.



Рис. 163. Упражнения с вещевыми мешками, набитыми песком:
а — бросание по кругу; *б* — перебрасывание от себя; *в* — бросание через голову

Упражнения с мешком (рис. 163) проводить, когда бойцы построены по кругу, в колонну, при этом передавать мешок через голову, под ноги или сбоку; когда бойцы построены в две шеренги, перебрасывать мешок от себя и через голову. Для бросания груза на дальность и на меткость, использовать камни, брёвна и т.п.

Упражнения в лазании

Упражнения в лазании проводить при помощи рук и ног. Лазание проводить по канату с опорой ногами о стену (рис. 164). Лазание по наклонным или подвешенным лестницам проводить снизу вверх и сверху вниз.

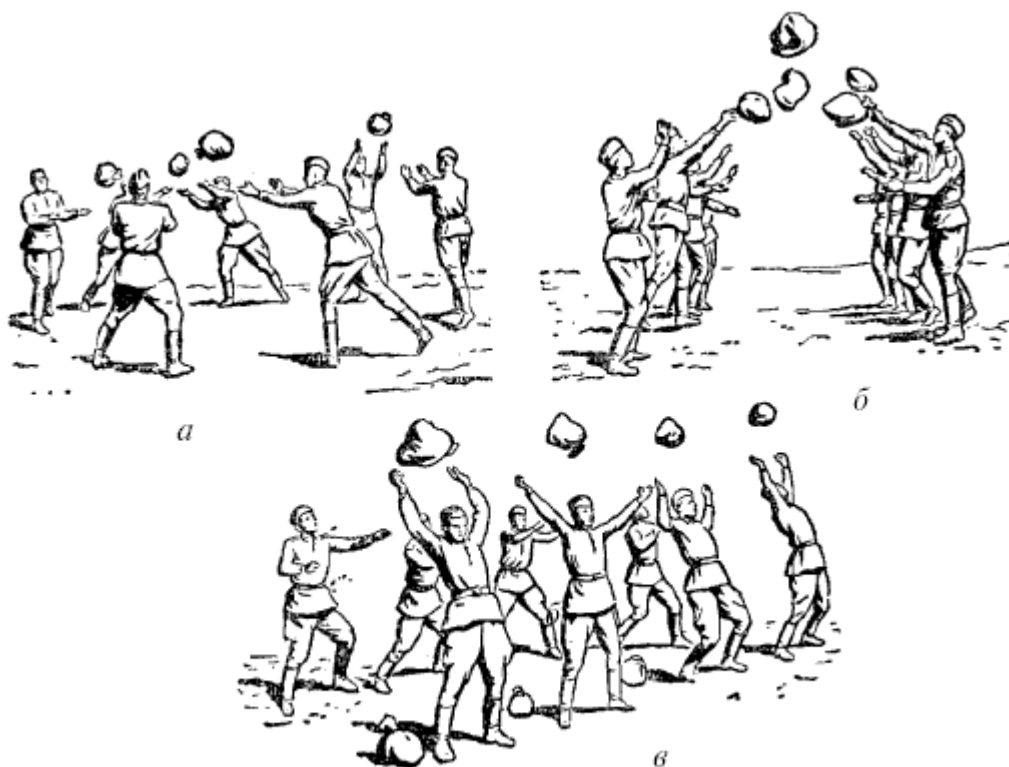

Рис. 164. Лазание по канату с опорой ногами о стену

Упражнения в подтягивании

Подтягивание **на сучьях деревьев** желательно проводить одновременно всем подразделением или группой на предельное количество раз. Проводить также подтягивание на турнике.

Упражнения в ударах руками по мешку с песком

Тренировку в ударах руками проводить на мешке с песком, который держит боец, и на мешке с песком, который подвешен к дереву (рис. 165). Удары кулаком наносить прямо, сбоку и снизу; удары мякотью ладони наносить снизу. Тренироваться в ударах поочередно, небольшими группами, по заданию командира от 1 до 3 минут по 2-3 раза в занятии.



Рис. 165. Удары рукой по мешку с песком:

а – прямые и боковые удары правой и левой руками по мешку, который держит боец; *б* – удар сбоку по мешку, подвешенному к дереву; *в* – удар снизу

Перетягивание каната, шеста

Перетягивание каната или другого предмета является групповым силовым упражнением. Разделить подразделение или группу на две равные партии, расставить бойцов по обеим сторонам центральной линии и по сигналу командира начинать перетягивание (рис. 166); победителем считать ту партию, которая два раза из трёх перетянет противника за центральную линию на свою сторону.

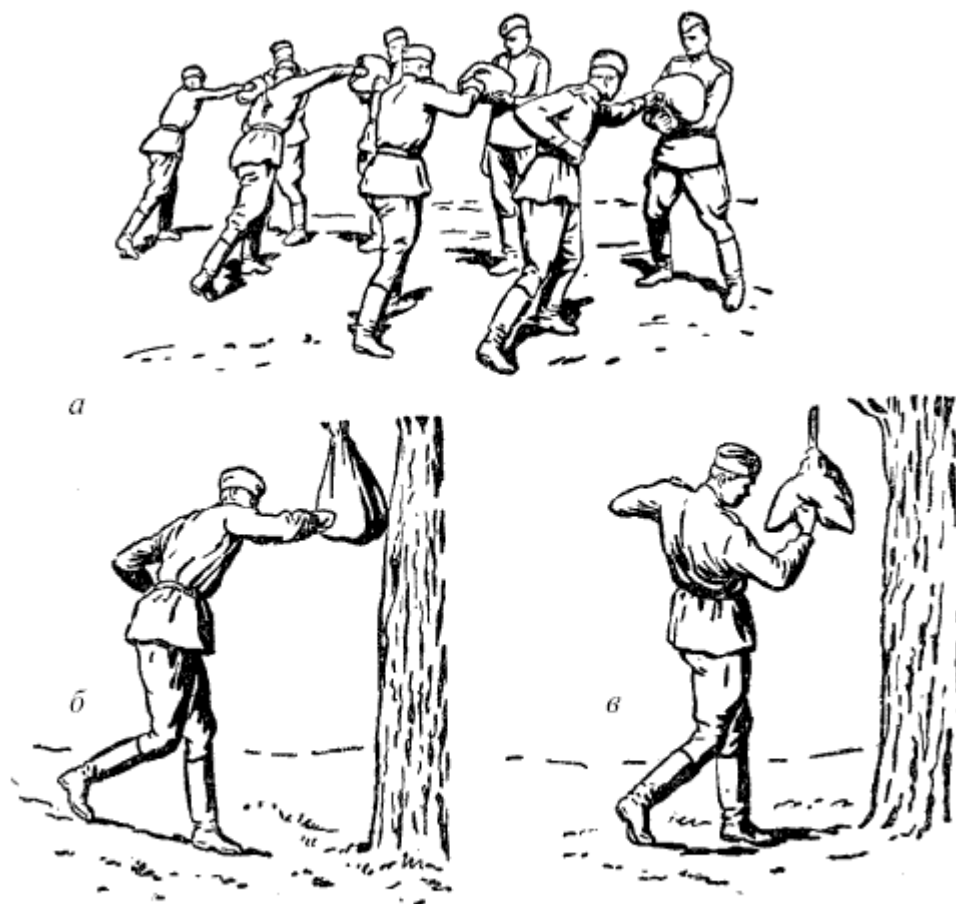

Рис. 166. Перетягивание каната

Упражнения для развития выносливости к статическим напряжениям

Упражнения проводить главным образом на местности, в условиях, приближенных к боевым.

Сохранение неподвижных положений на местности

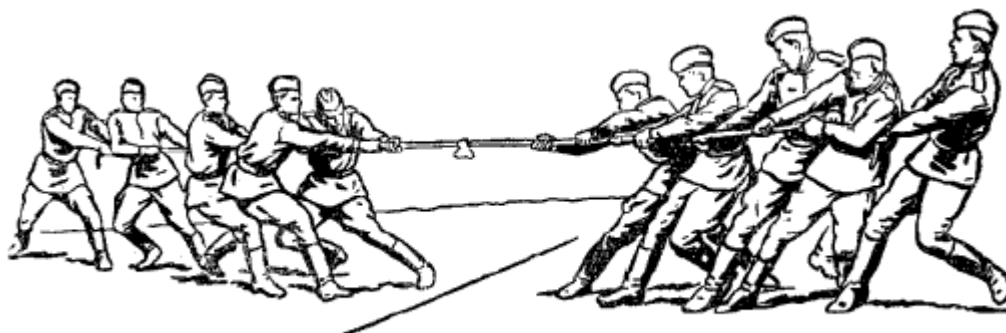
Упражнения этого рода проводить в кустах, в лесу, болоте, канаве, в строении и т. п.; выполнять их стоя, пригнувшись, лёжа, свернувшись комочком на левом или правом боку (рис. 167). Неподвижные положения принимать быстро по неожиданным командам-сигналам. При сохранении неподвижных положений маскироваться. Тренировку проводить одновременно с обучением разведчиков способам передвижений. Неподвижные положения сохранять на время от 1 до 10 минут.

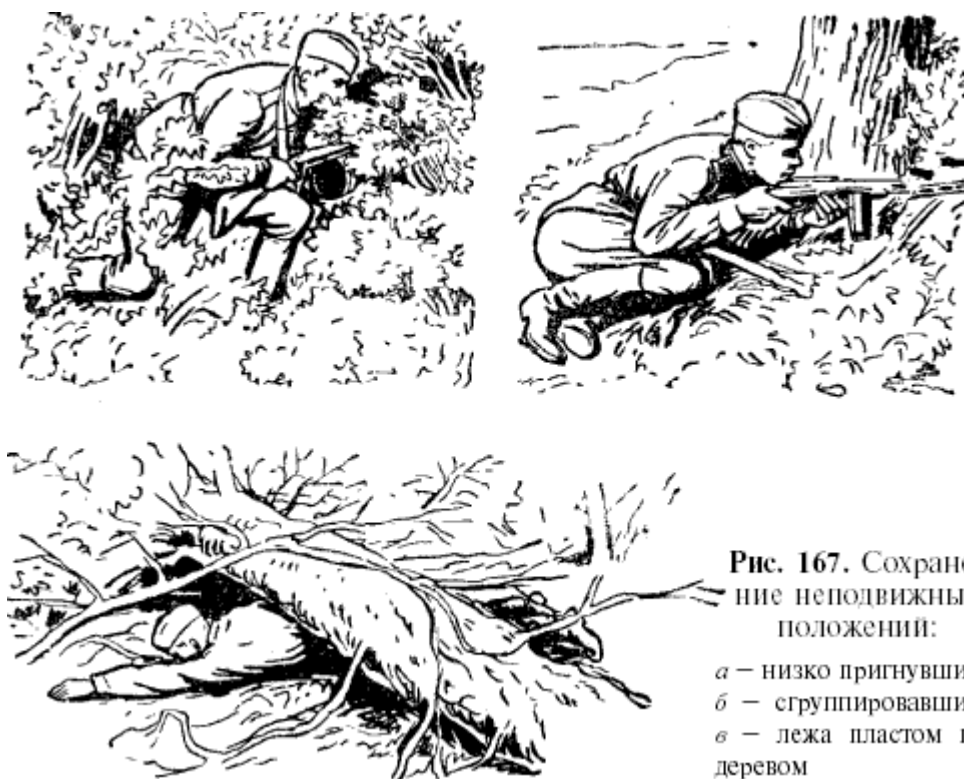

Сохранение неподвижных положений на высоте

Сохранение бойцом неподвижных положений на высоте проводить в положении стоя, сидя и лёжа на дереве, на крыше строения (рис. 168). Тренировку проводить вместе с обучением способам лазания.



Рис. 168. Сохранение неподвижных положений на высоте:

а — на дереве; *б* — на крыше строения

Упражнения в висах

Упражнения в висах проводить на суку дерева, на лестнице, турнике и т. п. в виде задания, кто из бойцов дольше удержится в положении: виса, на одной руке (рис. 169),



Рис. 169. Момент виса на одной руке

на двух руках и т. д. Упражнения проводить одновременно группой; включать соревновательные моменты, например, победитель тот, кто остался в положении виса на одной руке последним.

Упражнения в резких переходах от неподвижных положений к быстрым движениям

Производить следующие упражнения в резких переходах от одних действий к другим: а) после неподвижных положений осуществлять быстрый бег на дистанцию 30-50 м, короткие перебежки, прыжки, выскакивание из окопа и т. п.; б) во время бега, подкрадывания или переползания, после прыжка или подлезания остановиться, застыть в том положении, в каком застал бойца внезапно поданный командиром сигнал или знак, и прислушаться; оставаться в таком неподвижном положении от 30 секунд до 1 минуты; в) по внезапному сигналу или знаку командира моментально лечь в выгодное укрытие, принять заранее обусловленное положение и лежать не двигаясь. Во всех случаях тренировки бойцов оружие держать в "боевой" готовности (заряжать учебными патронами).

Упражнения на расслабление

Бойцам, которые при выполнении движений, приёмов и любой работы излишне напрягают мышцы, не участвующие в работе следует давать указания на этот счёт и научить их экономнее работать. Обучать всех бойцов активным расслаблениям для обеспечения полноценного отдыха после сильных однообразных напряжений. Расслабление отдельных мышечных групп проводить после выполнения утомительных упражнений и особенно статических. Практиковать упражнения в виде потряхивания рук, ног, лёгкого разминания утомлённой мышцы, разминания ног (в положении сидя); при неподвижных положениях мышцы не напрягать. Разведчик должен помнить, что во время отдыха и сна мышцы отдыхают наилучшим образом тогда, когда они расслаблены.

4. УПРАЖНЕНИЯ ДЛЯ РАЗВИТИЯ СМЕЛОСТИ И РЕШИТЕЛЬНОСТИ

Смелыми не рождаются, смелыми становятся. Лучшей школой воспитания смелости и решительности является боевая обстановка. Смелость и решительность воспитываются в процессе занятий по боевой подготовке. Кроме того, боец дополнительно тренируется в специальных физических упражнениях. Эти упражнения направлены на развитие у бойца веры в свои силы, на выработку привычки преодолевать чувство

страха при некоторых физических упражнениях, связанных с трудностями и опасностями. Прыжки в глубину и длину, падение стоя на месте и с высоты (с поддержкой), передвижение на высоте, упражнения на автомашине и другие физические упражнения, а также многие другие виды спорта являются хорошим средством для развития смелости и решительности.

Прыжки в глубину и длину

Прыжки в глубину и длину совершать одновременно всем подразделением группами по 3-5 человек или поточно (один боец за другим). Прыжки выполнять по команде, знаку или сигналу командира. **Прыжки с обрывов** в глубину и длину производить в песок и другой мягкий грунт из положения приседа и стоя (рис. 170).



Рис. 170. Прыжки с обрыва:

a – прыжок в глубину; *b* – прыжок в глубину и длину через ручей

Прыжки с крыши строения, из окна производить из положений стоя, приседа и виса (рис. 171).

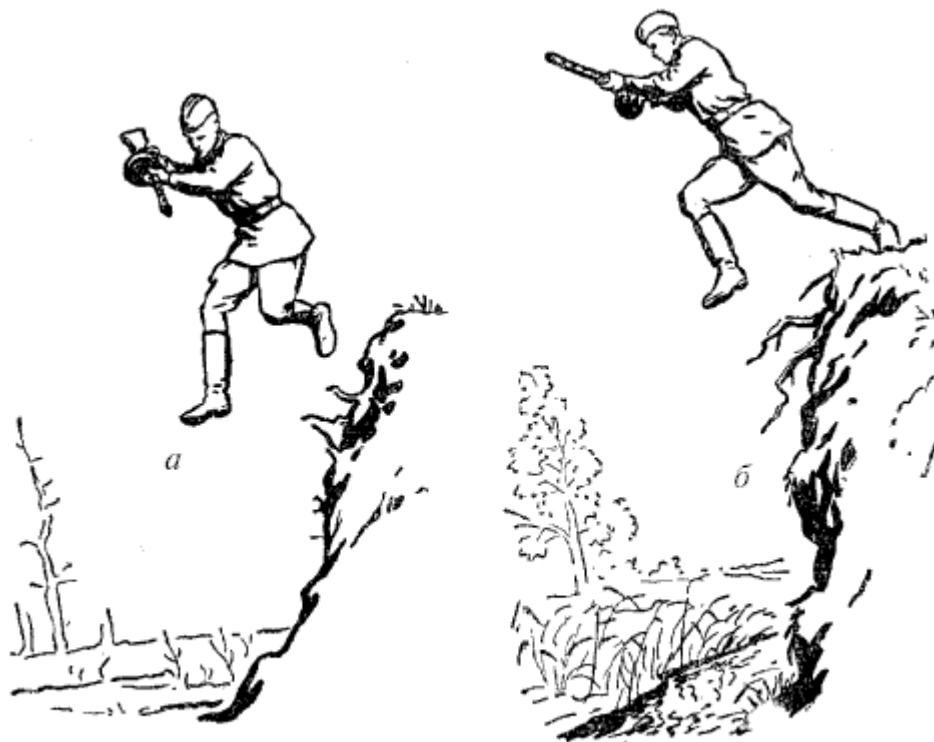

Рис. 171. Прыжок с крыши строения

Прыжки с места в длину и глубину производить через ручей, яму с водой. **Прыжки через коня в длину ноги врозь** производить с расстояния 10, 6, 4 и 2 шагов. **Прыжки с дерева из положений виса и сидя** производить вначале по двум знакам или сигналам. По первому знаку или сигналу бойцы приготавливаются, по второму прыгают, а затем прыгают по одному знаку или сигналу. **Прыжки с обрыва в воду** производить после исследования дна ручья или речки. При этом необходимо обеспечить наблюдение 1-2 лучших пловцов подразделения за прыжками.

Передвижения на высоте, падения и прыжки

Падение на месте

Падение спиной назад, на руки товарища, производить, не сгибая тела, напрягая мышцы ног, спины и шеи. Бойцы, которые ловят падающего, подставляют руки под лопатки, под руки, а затем, после хорошей подготовки, держат руки сложенными "в замок" и ловят падающего ниже за шею (рис. 172).



Рис. 172. Падение спиной назад:

a — момент поддерживания под лопатки; *б* — момент поддерживания под шею

Падения с высоты

Падение разведчика с различной высоты в брезент, который держат 6-8 бойцов, производится из различных положений: сидя, стоя, лёжа, лицом в сторону падения и спиной в сторону падения (рис. 173). Падения можно производить с доски, которую 4 бойца поднимают на высоту пояса, груди и вытянутых рук с крыши сарая, дерева и т. д. с высоты до 3 м. Боец, совершающий падение, должен свернуться комочком, то есть убрать голову и согнуть ноги.

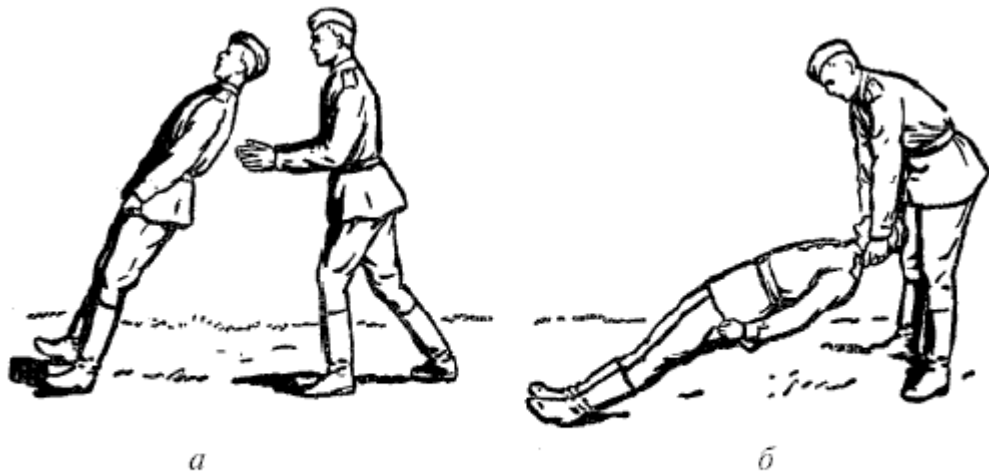

Рис. 173. Падение с высоты:

a — из положения сидя спиной назад; *б* — из положения стоя спиной назад

Передвижения и прыжки на высоте

Передвижение на высоте с сохранением равновесия проводить на высоте от 1,5 до 5 м. **Передвижение по бревну, перекинутому через ров, ручей, яму с водой**, проводить стоя, двигаясь быстрыми мелкими шагами (рис. 174), или сидя, упираясь руками и делая отмахи ногами вперёд и назад (рис. 175).

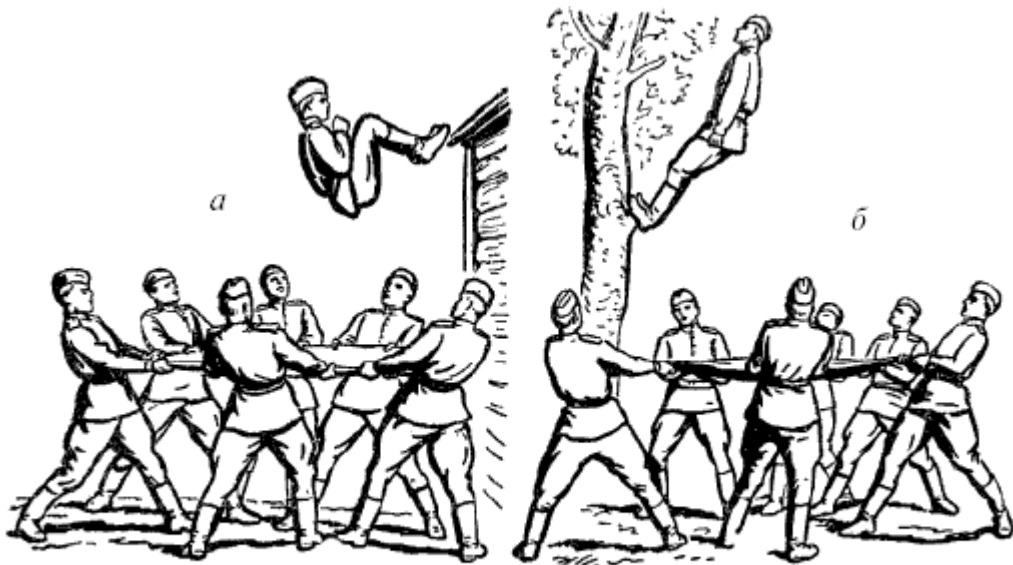

Рис. 174. Передвижение по лежащему дереву



Рис. 176. Передвижение по карнизу боком



Рис. 175. Передвижение по бревну сидя

Передвижение по карнизу проводить на учебном строении, по планкам, прибитым к стенке на различной высоте. Двигаться короткими приставными шагами (рис. 176). **Передвижение по верёвочной лестнице**, перекинутой через овраг, проводить с помощью троса, держась за него обеими руками, передвигаясь боком и переступая шагом, держась за трос одной рукой (рис. 177).



Рис. 177. Передвижение по верёвочной лестнице:
а – боком, держась двумя руками за трос; *б* – переступая шагом, держась одной рукой за трос

Прыжки на высоте проводить после передвижения по бревну, вначале на боковую площадку высотой 2,5 м, а затем на основную площадку, находящуюся на расстоянии 1 м от бревна. Прыжок совершать "шагом", отталкиваясь одной ногой, с приземлением на другую ногу или на обе ноги. С основной площадки выполнять прыжки на третью площадку и на землю (рис. 178).

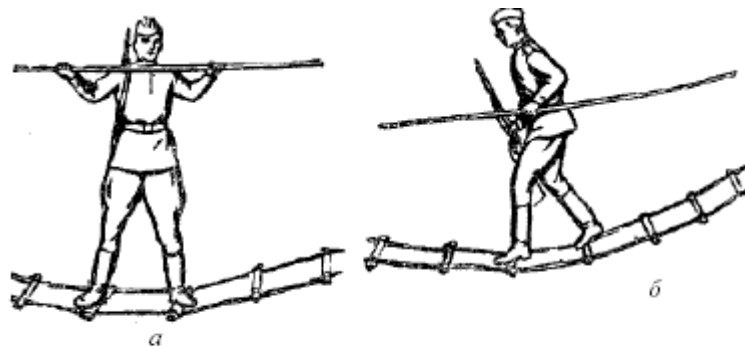

Рис. 178. Передвижение и прыжки на высоте:
 а — прыжок на боковую площадку; б — на основную площадку; в — на землю

Упражнения на автомашине

Соскакивание с автомашины. Подразделение передвигается на автомашине, машина движется на медленном ходу. По команде командира бойцы соскакивают с машины поочерёдно один за другим.

Соскакивать с движущейся машины, когда борта её открыты, следует по ходу движения машины стоя, подав тело назад и согнув ноги в коленях, или с опорой о машину рукой и ногой, отталкиваясь от неё (рис. 179). Когда борта машины закрыты, соскакивать можно по два и по четыре. Скорость движения машины увеличивать постепенно.

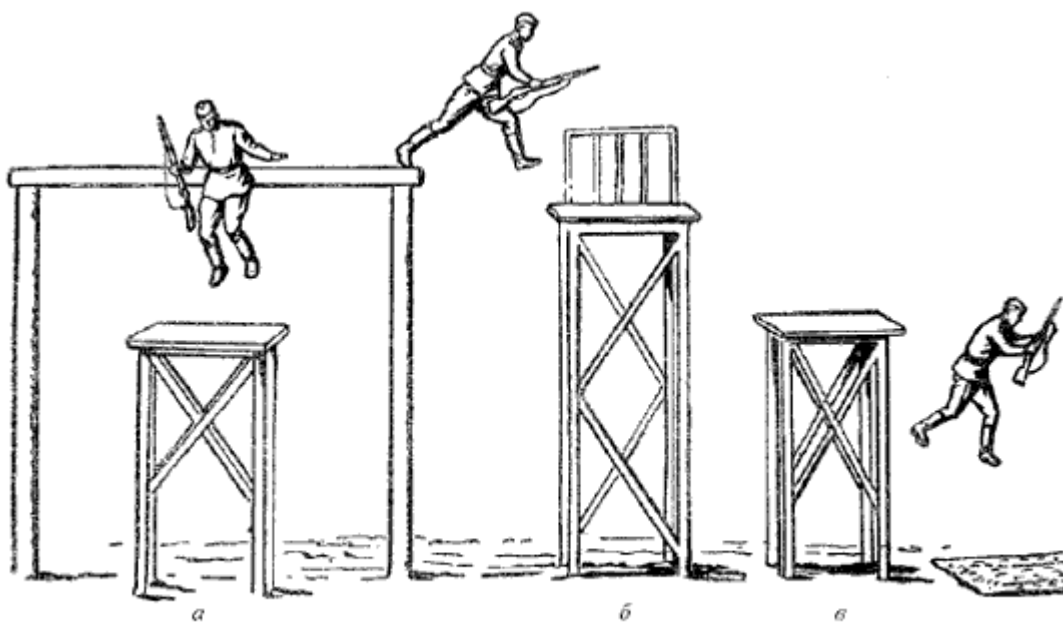

Рис. 179. Соскакивание с автомашины

Вскакивание на движущуюся автомашину производить, ухватившись руками за борт, повиснув на подмышках и зацепом ноги. Во время тренировки расставить бойцов в колонну по одному вдоль дороги на дистанции 10-15 шагов и при прохождении машины поочерёдно вскакивать на неё (рис. 180).

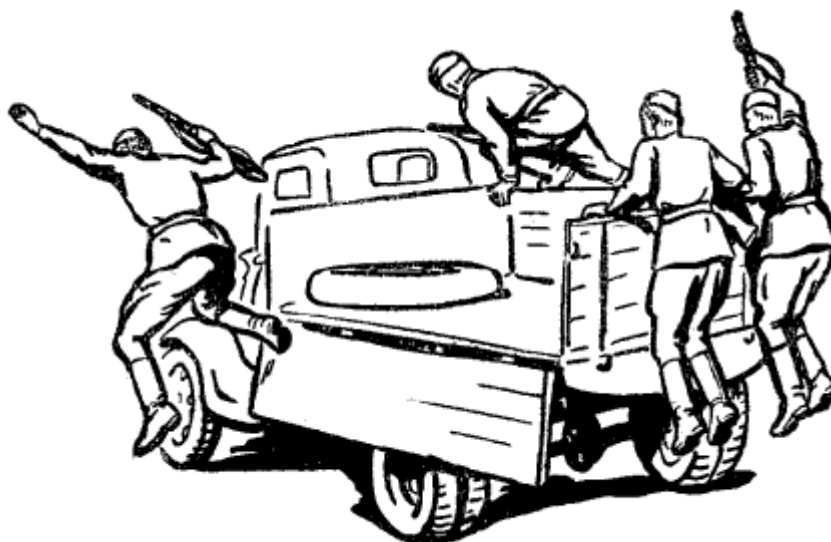

Рис. 180. Всакивание на автомашину

При дальнейшей тренировке всакивание производить из кустов, травы. Сталкивание с автомашины. Подразделение передвигается на автомашине, которая идёт медленно; борта машины открыты. По сигналу командира заранее назначенные группы бойцов из 3 человек сталкивают двое одного и затем один другого.

Глава VIII СПОРТ, ИГРЫ И ОХОТА

1. УКАЗАНИЯ ПО ОРГАНИЗАЦИИ

МЕТОДЫ физического воспитания и подготовки бойца-разведчика не должны ограничиваться только плановой учёбой, они должны проникать в жизнь и быт бойца также во вне учебное и вне боевое время.

Физическому воспитанию и развитию бойца, совершенствованию его морально-волевых и физических качеств, достижению им высокого мастерства, в овладении спортивными и прикладными навыками **способствуют систематические занятия в спортивных секциях, состязания по различным видам спорта и боевым упражнениям, игры, а также охота, которая во всех мероприятиях должна, занимать одно из ведущих мест.**

Спорт и игры являются дополнительным средством физического воспитания и тренировки бойца. Советские спортсмены уже не по одному виду спорта бьют зарубежные рекорды. Спорт в советской системе физического воспитания стал достоянием широких масс трудящихся. Советские спортсмены на полях сражений в дни Великой отечественной войны показали образцы героизма, мужества и воинского мастерства. Спорт в Красной Армии получил самое широкое развитие и даже в самые тяжёлые периоды войны наши офицеры находили время для занятий спортом и для физического развития и закалки своих бойцов.

На площадках, стадионах, учебных полях, плацах, в залах, в землянках и земляных сооружениях, в лесу и в поле систематически шла и идёт спортивно-боевая учёба, проводятся спортивные состязания в быстроте, ловкости силе и выносливости. Ни суровая блокада Ленинграда, ни вражеские обстрелы, ни тяготы и лишения - ничто не могло помешать занятиям по физической подготовке и спорту. Например, на Ленинградском фронте спортивные состязания по фехтованию, гимнастике, легкой атлетике, боксу, поднятию тяжестей, лыжам и играм проводились во всех звеньях действующей армии - от подразделения до фронта. На Северо-Западном, Западном, Закавказском и других фронтах были широко развернуты спортивные занятия и состязания по различным видам спорта, наравне с систематическими плановыми занятиями по боевой подготовке.

Для каждого бойца, сержанта и офицера разведки занятия спортом должны являться **обязательными**, но включение в секцию или команду по тому или другому виду спорта или игр производится непременно по личному выбору в зависимости от желания и склонности бойца. Массовые занятия в спортивных секциях и состязания должны проводиться в формах, доступных каждому бойцу, и охватывать весь личный состав подразделения или части. С целью широкого вовлечения бойцов, сержантов и офицеров в секционные занятия и спортивные состязания необходимо проводить различные массовые спортивные мероприятия: показательные выступления, состязания лучших мастеров по различным видам спорта, демонстрации достижений лучших спортсменов-бойцов, встречи команд с привлечением других подразделений и частей, коллективные игры, аттракционы, охоту, пробеги, кроссы, эстафеты, а также смотры по строевой и физической подготовке.

Опыт Великой отечественной войны показывает, что спортивные мероприятия, планомерно и организовано проводимые в свободное от учебных занятий и боевых заданий время, являются не только увлекательным использованием досуга, но и большим дополнительным фактором физической закалки и тренировки бойца.

Для стимулирования роста спортивного мастерства нужно поощрять победителей и лучшие команды - объявлением благодарности в приказе, объявлением результатов соревнований в печати, присвоением звания чемпиона подразделения, части, награждением грамотами или ценными подарками и т. д.

Основным проводником спорта в разведывательных подразделениях Красной Армии является офицер разведки, он должен быть образцом всесторонне физически подготовленного бойца.

Ответственность за организацию массовой спортивной работы в подразделении несёт командир подразделения.

Для организационно-методического руководства занятиями и состязаниями командир подразделения назначает из числа наиболее подготовленных спортсменов (преимущественно командиров) руководителей и спортивных организаторов.

2. СПОРТИВНЫЕ ВИДЫ ПОДГОТОВКИ

Видов спорта очень много. Для секционных занятий и состязаний в разведывательных подразделениях рекомендуются основные: лёгкая атлетика, плавание, гимнастика, фехтование,

бокс, борьба, а также многоборье подразделений и личные состязания по боевым физическим приёмам и способам (переползание, преодоление преград и препятствий, гранатометание, самоокапывание, влезание на деревья и т. д.). Даём краткое описание содержания основных видов спорта с целью ознакомить и заинтересовать ими бойцов, сержантов и офицеров, чтобы некоторые из них могли сами организовать занятия секций в своём подразделении.

Лёгкая атлетика

Лёгкая атлетика - один из видов спорта, объединяющий упражнения в ходьбе, беге, прыжках и метаниях.

"В древней Греции атлетами называли участников игр-состязаний, которые соревновались между собой в силе и ловкости. Атлетика в древней Греции включала в себя бег, прыжки в длину, метание копья и диска и борьбу - сначала в чистом виде, а затем в сочетании с кулачным боем" (*"Лёгкая атлетика". Государственное Издательство "Физкультура и Спорт" 1940 г.*).

В советской системе физического воспитания лёгкая атлетика занимает одно из ведущих мест в комплексе ГТО и состоит из следующих видов физических упражнений: ходьбы, бега, прыжков, метаний и многоборья. Занятия лёгкой атлетикой содействуют разностороннему физическому развитию, дают возможность широко проявлять и совершенствовать разнообразные психофизические и волевые качества и навыки, нужные каждому гражданину и бойцу Красной Армии.

Легкоатлетические упражнения чрезвычайно разнообразны. Это позволяет любому человеку избрать для себя 1-2 любимых вида лёгкой атлетики и специализироваться в них, достигая высокого мастерства и отличных спортивных результатов. Лёгкая атлетика - общедоступный и наиболее массовый вид спорта. Занятия по лёгкой атлетике проводятся на свежем воздухе, не требуют больших затрат на оборудование мест занятий, на инвентарь и одновременно охватывают большое количество занимающихся. В разведывательных подразделениях Красной Армии занятия и состязания по лёгкой атлетике необходимо проводить как одиночные, так и групповые по различным видам легкоатлетических упражнений:

по ходьбе, по бегу на короткие дистанции - 60, 100, 200 м (рис. 181);

по барьерному бегу на 60, 110 м;

по бегу на средние и дальние дистанции - от 800 м до 10 км;

по бегу на полосе препятствий от 100 до 800 м,

по бегу в сочетании с ходьбой по сильно пересечённой местности от 1 до 10 км,

по следу до 1 км и т. п.;

по прыжкам в длину с места, с разбега (рис. 182), в высоту различными стилями (рис. 183) и с шестом (рис. 184);

по метанию гранаты (рис. 185), диска, молота (рис. 186), по толканию ядра, камня и т. п.;

по многоборью, состоящему из бега, прыжков и метаний. Многоборец должен одинаково хорошо уметь бегать, прыгать и метать.



Рис. 181. Бег на короткие дистанции (60–200 м)



Рис. 182. Прыжок в длину с разбега:
а – скорчившись; *б* – прогнувшись

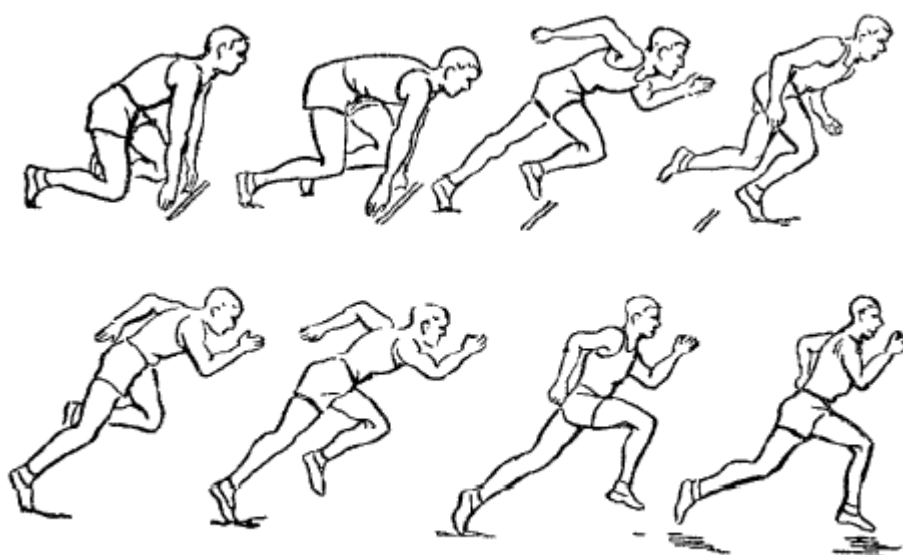

Рис. 183. Прыжок в высоту с разбега:

a – перешагиванием; *b* – западно-американским стилем; *v* – восточно-американским стилем

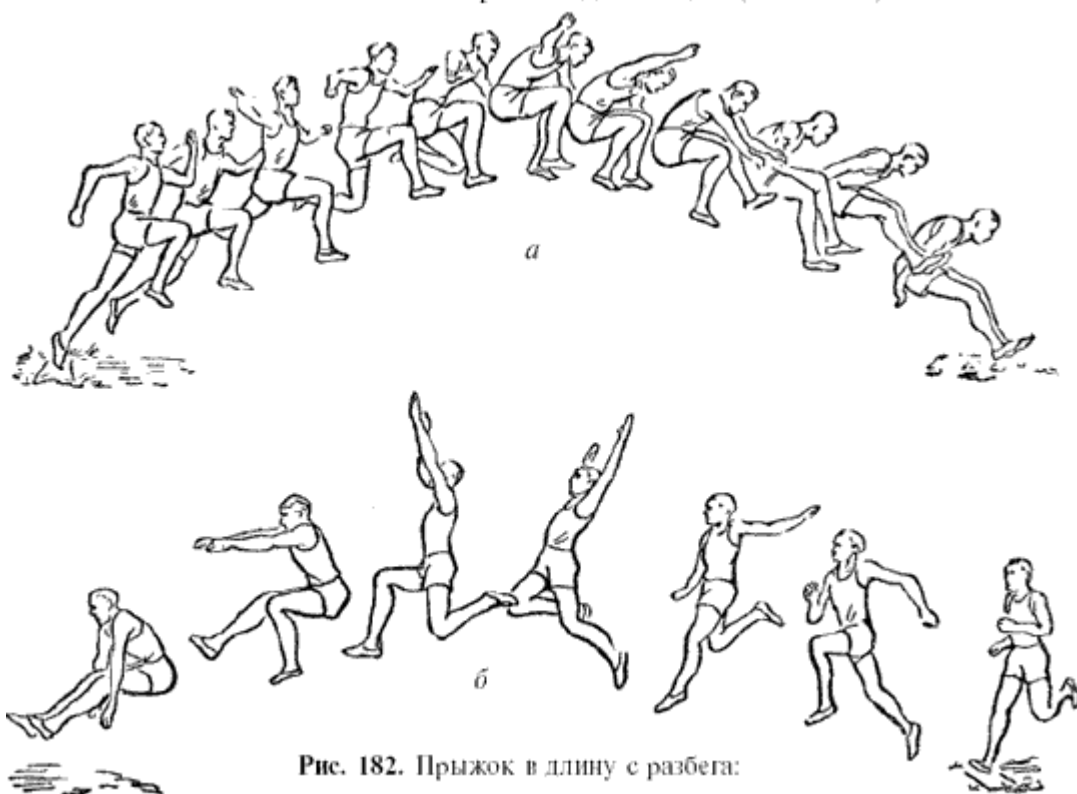

Рис. 184. Прыжок с шестом:

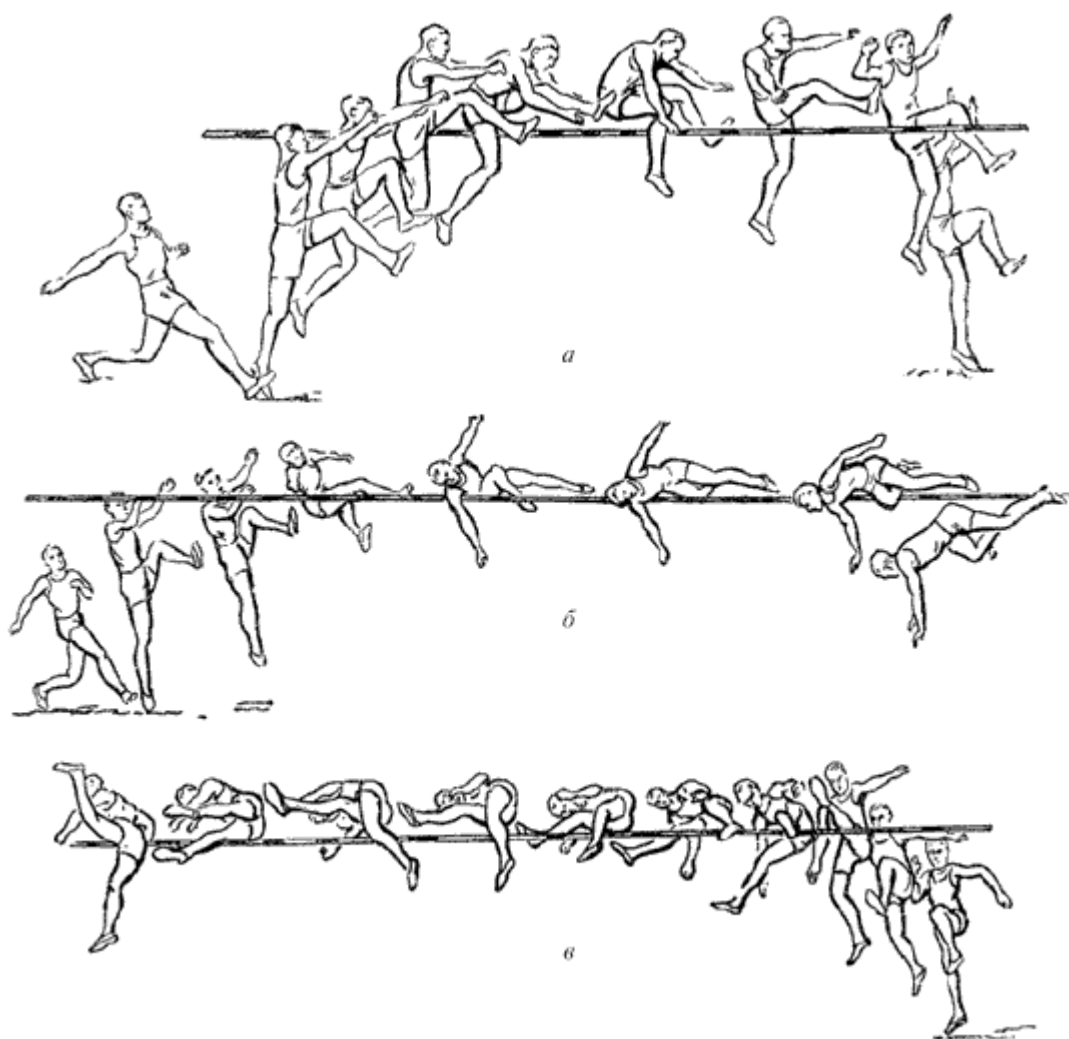
a – В. Дьячков; *б* – Н. Озолин



Рис. 185. Метание гранаты, момент броска

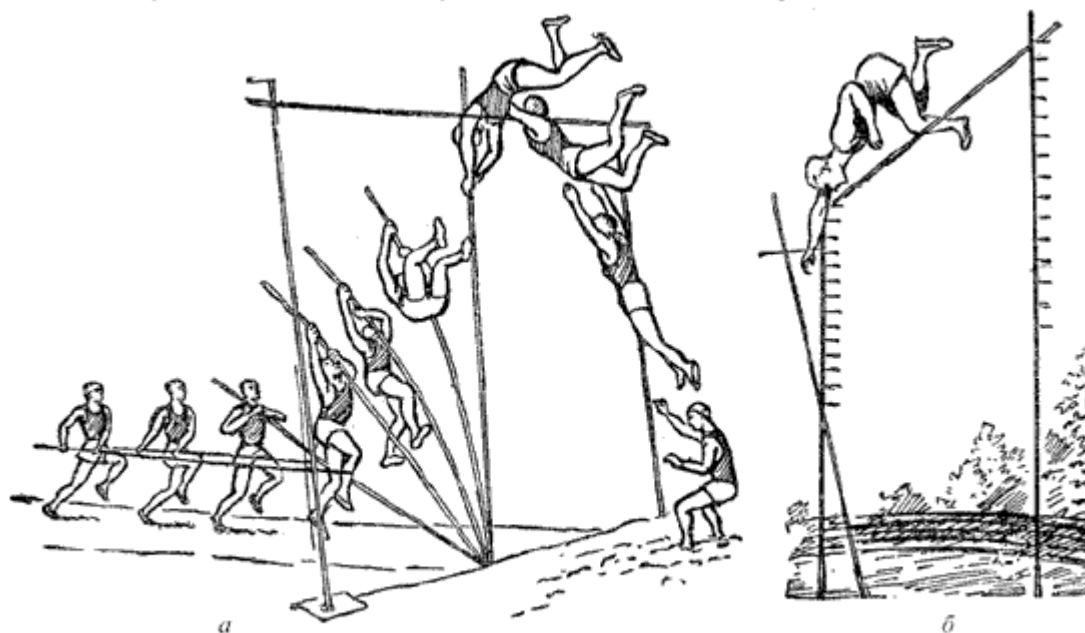

Рис. 186. Метание молота

Систематические занятия разведчиков лёгкой атлетикой будут содействовать крепкому, разностороннему физическому развитию и привьют им любовь к спорту.

Плавание

"Возникло плавание невидимому ещё на заре человечества, когда наряду с коллективной охотой большое значение начинает играть рыболовство" (*"Плавание, водное поло, прыжки в воду"*, Государственное Издательство "Физкультура и Спорт", 1940 г.). Первый способ плавания - "удар ногами" - применялся 3 000 лет до нашей эры. Во все периоды истории искусство в плавании и нырянии имело широкое распространение в военном деле как прикладно-боевой вид упражнений, как средство физического развития и развлечения. **В советской системе физического воспитания плавание является одним из видов спорта, который содействует всестороннему физическому развитию, закаливанию организма, развитию качеств и привитию военно-прикладных навыков, нужных офицеру и бойцу.** При проведении в разведывательных подразделениях спортивных занятий и состязаний по плаванию, прыжкам в воду и нырянию нужно обратить особое внимание наряду с достижением высоких спортивных результатов на состязания по боевому плаванию. В программу занятий и соревнований по плаванию включать основные, наиболее прикладные способы. Быстрейший способ плавания - **кроль на груди** (рис. 187), наиболее скрытный способ - **брасс на груди** (рис 188) и плавание **на боку без выноса руки над водой** (рис. 189).

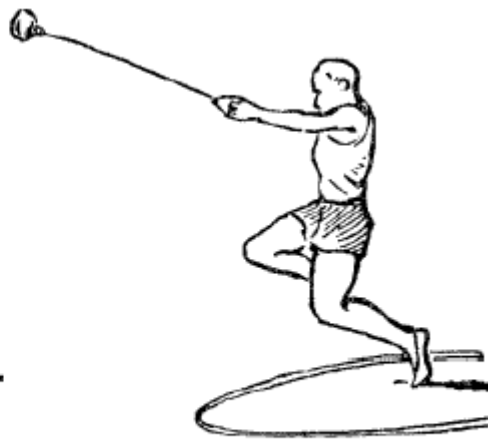
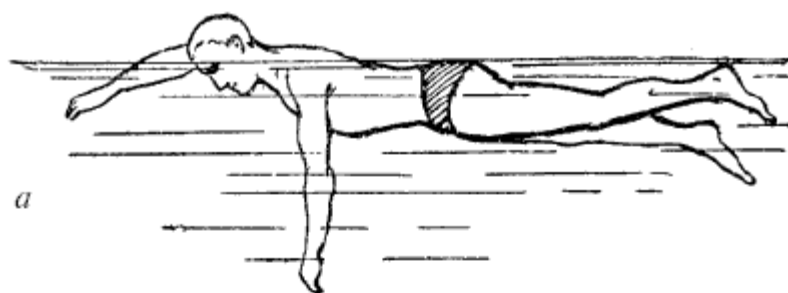

a

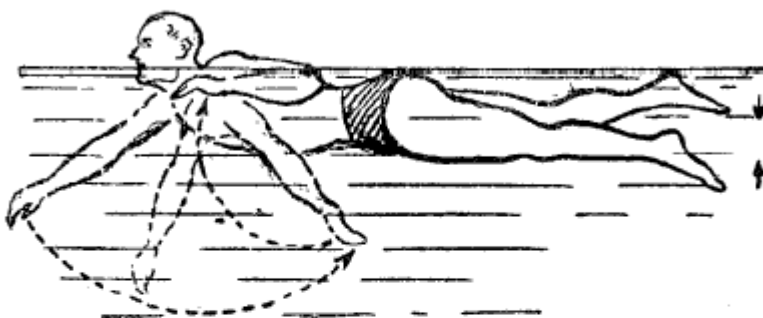

б

Рис. 187. Плавание способом кроль:

a — с выносом рук; *б* — без выноса рук

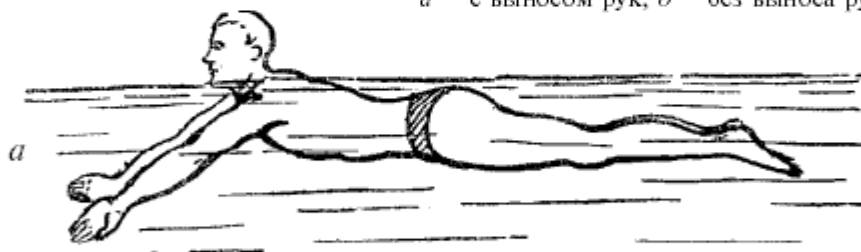

a



б



в

Рис. 188. Плавание способом брасс:

a — гребок руками; *б* — момент подтягивания рук и ног к туловищу; *в* — начало нажима ногами и вынос рук вперед



Рис. 189. Плавание на боку без выноса рук над водой:

a – исходное положение; *б* – гребок правой рукой и вынос левой руки;
в – гребок левой рукой и вынос правой руки вперед; *г* – конец гребка левой
руки и смыкание ног

Занятия и состязания **по нырянию** проводить на скорость передвижения под водой на дистанции 10, 25, 40 м и на доставание со дна различных предметов. К занятиям и состязаниям по нырянию могут быть допущены абсолютно здоровые бойцы в возрасте от 17 лет. Занятия и состязания, **по прыжкам в воду** проводить по прыжкам с места, с разбега, из положения стоя лицом к воде и спиной к воде различными способами (рис. 190).

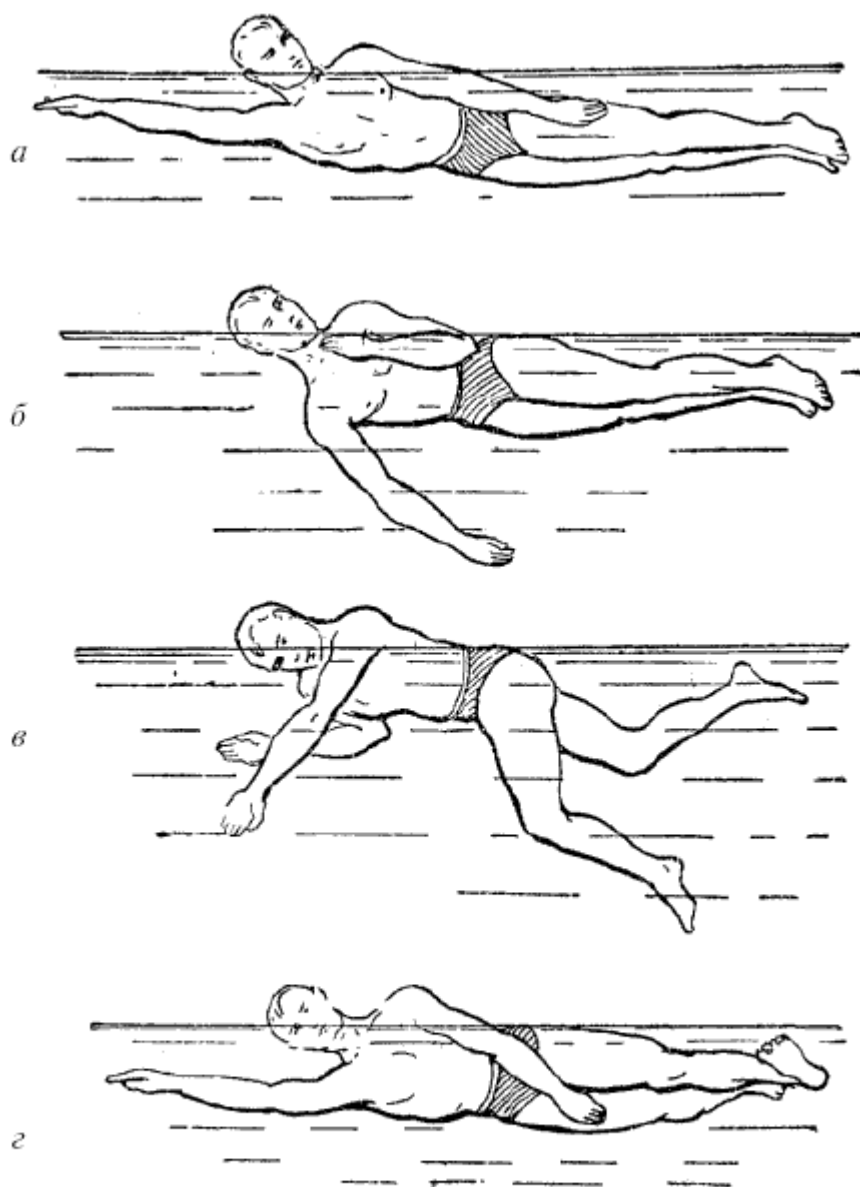

Рис. 190. Прыжки в воду:
а — ногами вниз; *б* — головой вниз

Из видов боевого плавания в первую очередь проводить занятия и состязания по плаванию в обмундировании, с оружием, в переправах вплавь с подручными средствами.

Гимнастика

"Название "гимнастика" дошло до нас из древней Греции и происходит от слова "гимнос", что значит нагой. В древней Греции физическими упражнениями занимались обнаженными, отсюда и возникло слово "гимнастика" (В.В. Белинович, "Основы методики физической культуры", Государственное Издательство "Физкультура и Спорт", 1939 г.). Большое разнообразие упражнений, некоторая искусственность, отвлеченность форм движений, применение большого числа снарядов составляют характерные черты гимнастики. Занятия спортивной гимнастикой содействуют разностороннему физическому развитию и оздоровлению, совершенствуют психофизические качества и основные двигательные навыки, необходимые офицеру и бойцу Красной Армии. Занятия гимнастикой доступны всем возрастам, могут проводиться в любое время года на учебном городке, в поле, в любом помещении и земляном сооружении. В разведывательных подразделениях Красной Армии занятия по гимнастике проводить по различным вольным упражнениям, по парным и групповым акробатическим упражнениям и по упражнениям на снарядах (перекладина, брусья, кольца, конь). Покажем некоторые гимнастические упражнения: наиболее трудное упражнение на перекладине (рис. 191), упражнение на брусьях (рис. 192), упражнение на кольцах (рис. 193), прыжок через коня (рис. 194), акробатические упражнения (рис. 195).

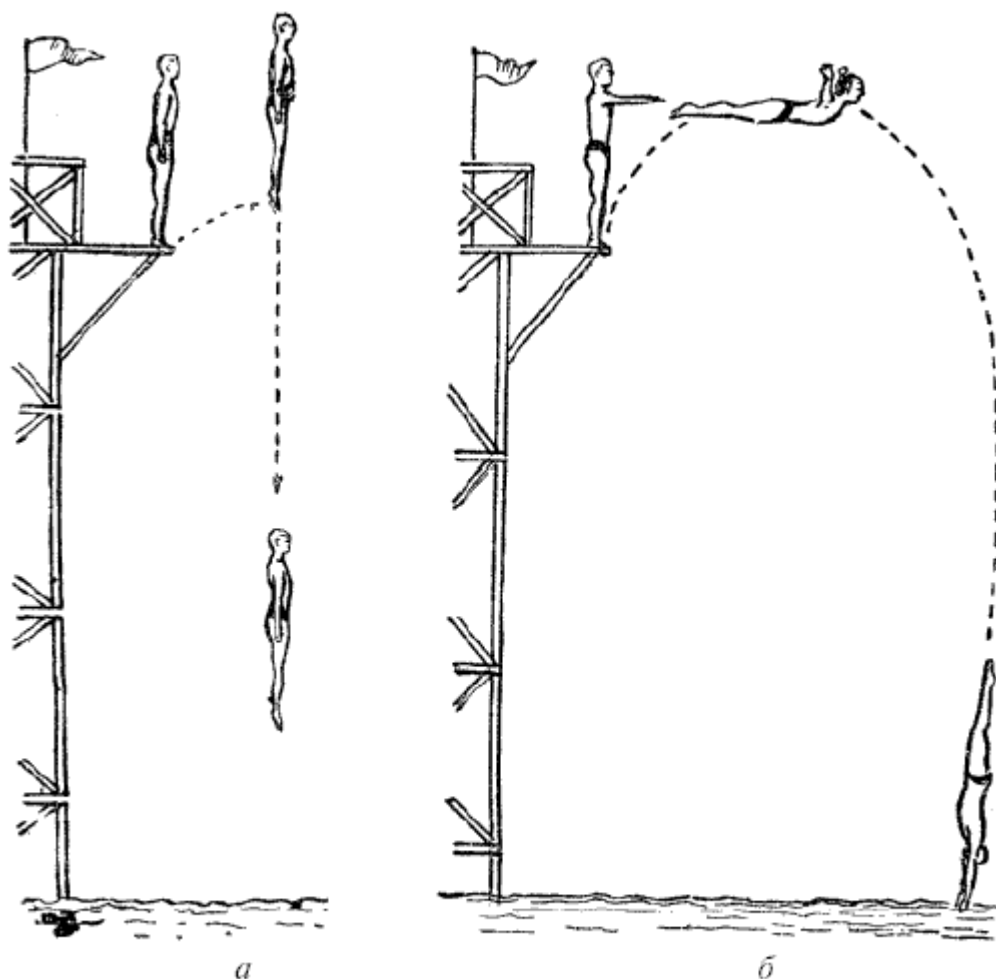

Рис. 191. Наиболее трудное гимнастическое упражнение — большие обороты на перекладине



Рис. 192. Упражнение на брусьях — кувырок назад прогнувшись из размахивания в упоре на руках

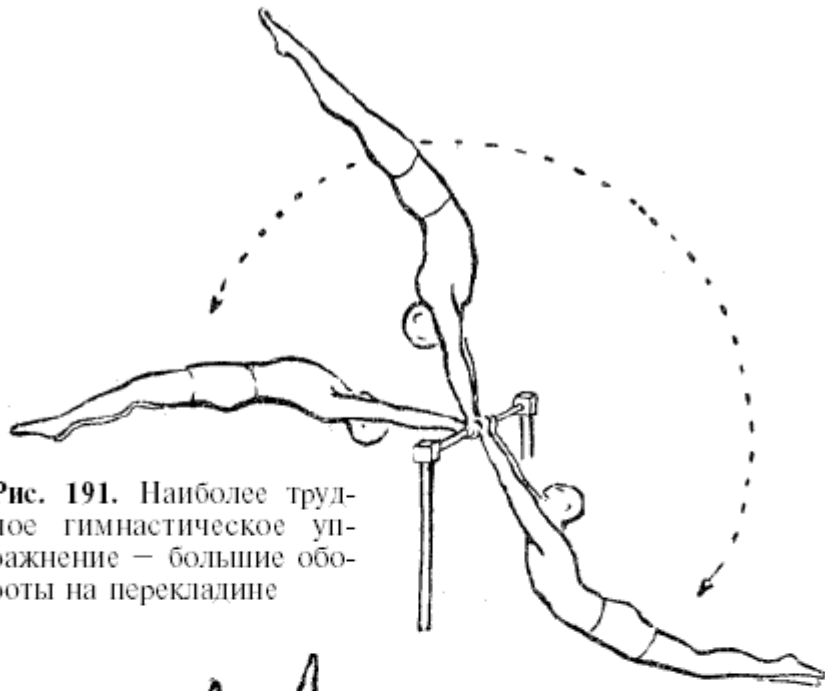

Рис. 193. Упражнения на кольцах — горизонтальный вис

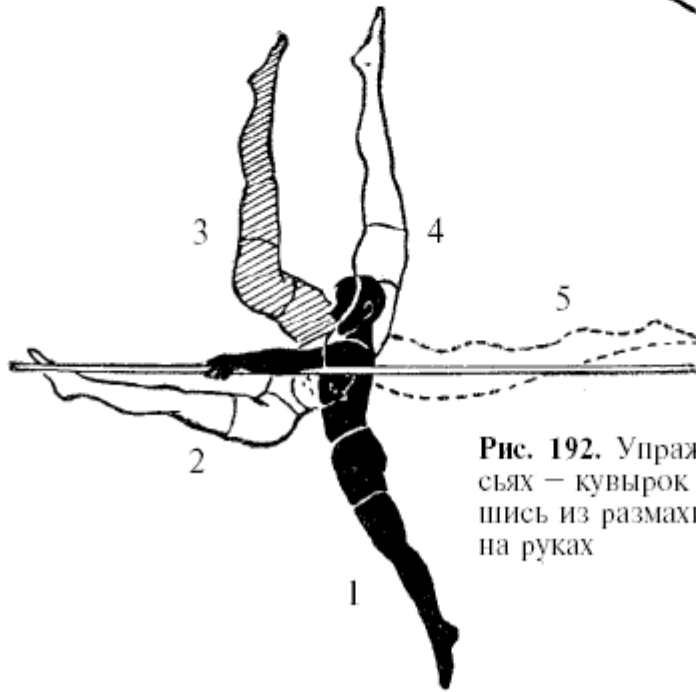

Рис. 194. Прыжок через коня в длину

Рис. 195. Акробатические упражнения

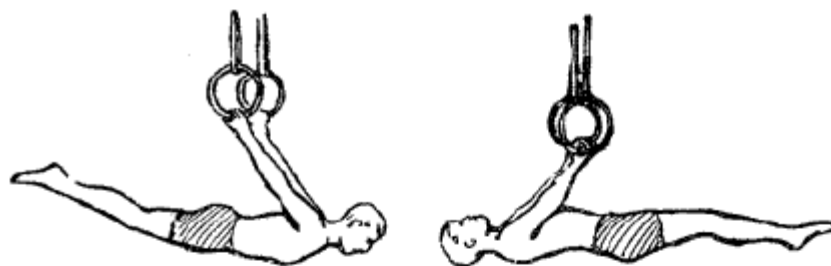
В занятиях по гимнастике и спортивно-массовых мероприятиях необходимо широко практиковать состязания в мастерстве гимнастических движений, по вольным упражнениям и по упражнениям на различных снарядах, как одиночно, так и в составе группы или подразделения. Гимнастика является одним из лучших способов вовлечения бойцов в систематические занятия физическими упражнениями, в углубленную спортивную работу.

Фехтование

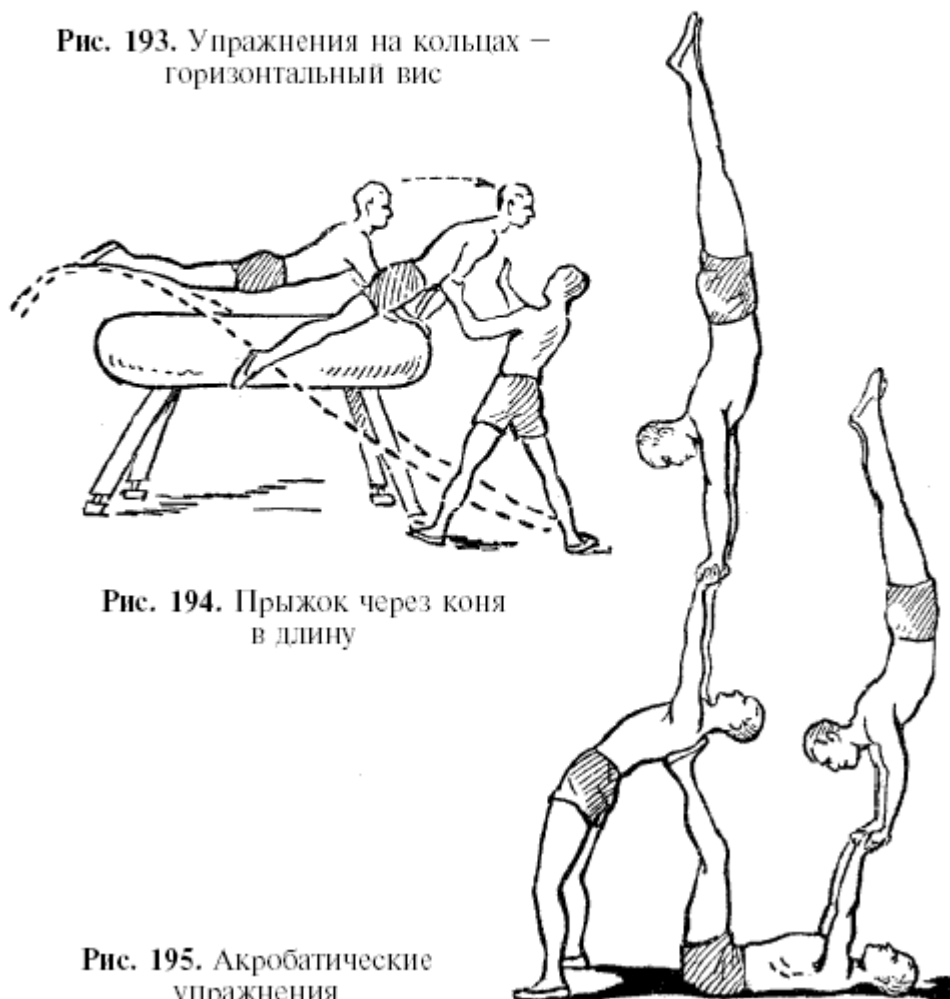
Фехтование есть искусство владения холодным оружием. Фехтование зародилось в глубокой древности в Египте. В древнем Риме искусство владения холодным оружием достигло наиболее высокого уровня развития в гладиаторских школах. На протяжении всей истории своего развития фехтование всегда выступало как средство воинского воспитания и подготовки бойца. **В советской системе физического воспитания фехтование является одним из видов спорта, который характеризуется боем с холодным оружием двух или нескольких бойцов с целью поразить "противника" уколom или ударом и не получить поражения самому.** Фехтование, как борьба двух "противников", проводится на учебно-спортивном оружии, которым можно наносить только уколы, т. е. на винтовках с эластичным штыком (рис. 196) и рапирах (рис.

197), и которым можно **колоть и рубить**, т. е. на облегченных саблях-эспадронах (рис. 198). Во время фехтования бойцы надевают защитные принадлежности - маски, нагрудники, перчатки.



Рис. 196. Момент фехтования на винтовках с эластичным штыком



Рис. 197. Момент фехтования на рапирах

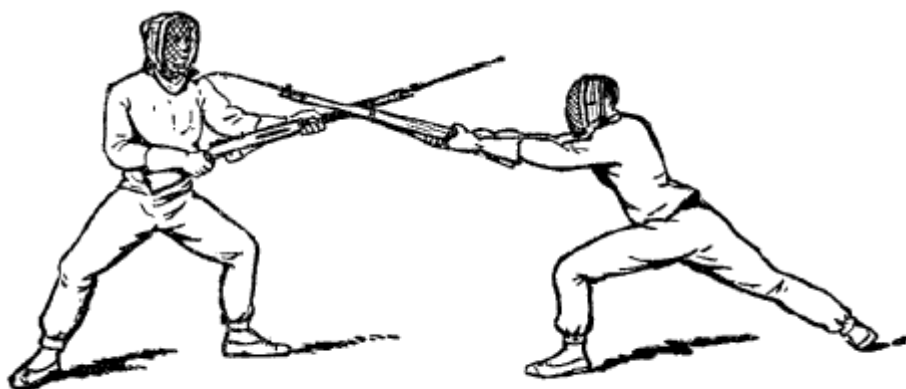

Рис. 198. Момент фехтования на облегченных саблях (эспадронах) — атака «стрелой»

Фехтование содействует разностороннему физическому развитию и воспитывает у бойца любовь к оружию, быстроту и точность движений оружием, ловкость, общую подвижность, быстроту ориентировки, волевою выдержку и умение владеть собой при сильных волевых напряжениях, жажду боя и борьбы. Фехтование прививает навыки ведения боя винтовкой и шашкой в рукопашной схватке.

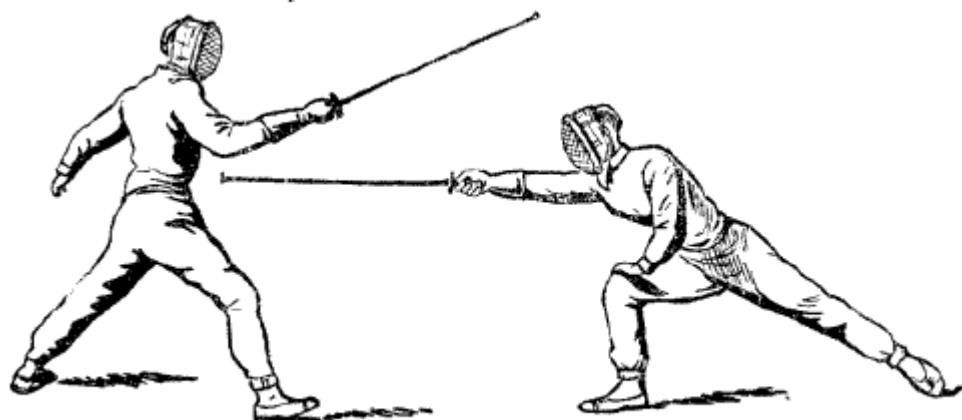
В спортивных занятиях и соревнованиях в разведывательных подразделениях Красной Армии следует практиковать занятия по фехтованию на эспадронах и **винтовках с эластичным штыком или палках с мягким наконечником.**

В программу занятий по фехтованию включать основные приёмы и способы фехтования: изготовка к бою; уколы и удары по чучелам (как подготовительные упражнения); атаки прямым уколом, переводом и. защиты от них; удары эспадроном по голове, по щеке, боку и руке, атаки с обманом, захватом, защиты от них, ответы и контратаки.

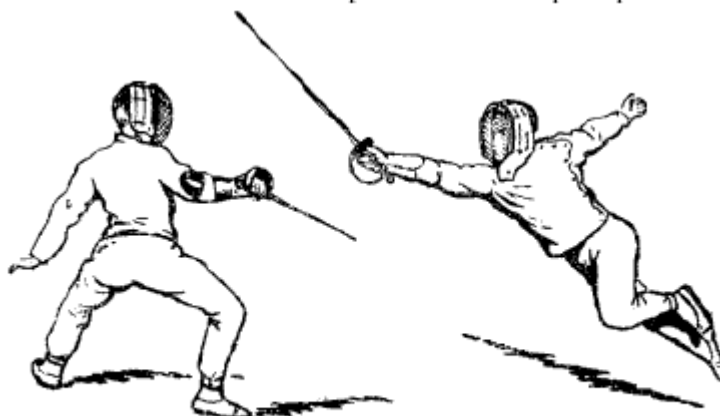
В программу соревнований по фехтованию включать соревнования на технику выполнения приёмов, на меткость нанесения укола в цель; бои на 1, 3, 5 уколов или ударов; бои одного бойца с двумя, двух с тремя; бои на разноименном оружии - эспадрон против штыка, и групповые бои в "султанчиках", когда у каждого бойца на маске и на плечах цель (пучок цветной бумаги), которую нужно сбить оружием.

Бокс

Бокс - это искусство кулачного боя (рис. 199).



Рис. 199. Боксёры в стойке

Бокс произошёл от античного кулачного боя и самое широкое своё развитие получил в античном мире в Греции, а в новое время в Англии. "Возникновение кулачного боя как спорта теряется в веках, и точной даты начала его распространения не установлено. Раскопки Миносского лабиринта на острове Крите показали, что кулачный бой был известен ещё до возникновения греческого государства, в эпоху расцвета Эгейской культуры" (К. Градополов, "Бокс", Государственное Издательство "Физкультура и Спорт", 1938 г.).

Бокс как вид спорта получил широкое развитие среди физкультурной молодёжи в нашей стране только после Великой Октябрьской Социалистической революции.

В советской системе физического воспитания бокс является одним из видов спорта, который характеризуется кулачным боем в перчатках двух "противников", с целью нанести большее количество ударов или привести "противника" в бездеятельное состояние.

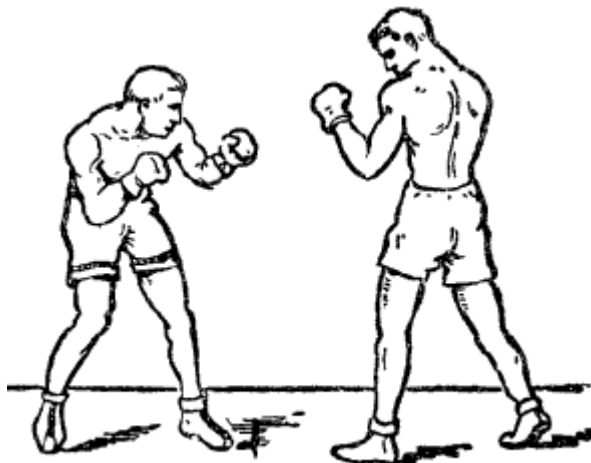
Приёмы бокса обусловлены специальными правилами, согласно которым удары наносятся в определённые части тела.

Занятия боксом содействуют разностороннему физическому развитию и воспитывают у бойца быстроту, скорость движений, общую подвижность, волевую выдержку, смелость и решительность, жажду боя, умение владеть собой при сильных волевых и физических напряжениях. Бокс прививает бойцу навыки ведения рукопашного боя и умение применять в рукопашной схватке удар кулаком и ногой.

В программу занятий по боксу с разведчиками включать основные, наиболее применимые в бою и прикладные приёмы и способы бокса: боевая стойка и передвижения в ней; прямые удары левой и правой рукой в голову и в туловище (рис. 200), одиночные и двойные. Короткие боковые удары левой и правой рукой, длинные боковые удары и удары снизу. Защиты уклоном туловища, отбивом (рис. 201) и подставкой руки.



Рис. 200. Прямой удар правой рукой в голову



Рис. 201. Защита отбивом левой рукой

В программу соревнований по боксу включать боевые схватки на отдельные приёмы, комбинации приёмов, бои с различными "противниками" на травянистой площадке, на время 1 мин., 2 мин., на три схватки по 1/2 мин. и по правилам на 1-3 раунда.

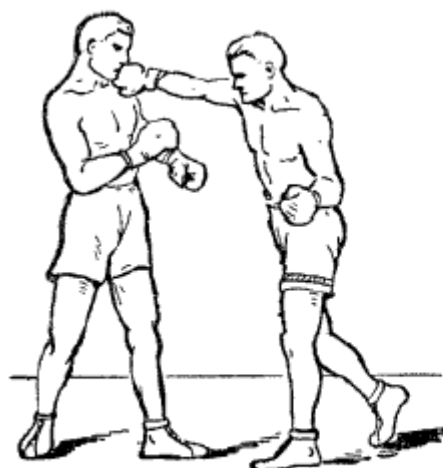
Борьба

"Борьба издавна считалась народным видом спорта. Нет на земном шаре, кажется, ни одной народности, которая не имела бы своей национальной борьбы. У одних народностей она имела и имеет форму игры, у других выливается в примитивные по содержанию и технике виды настоящей борьбы... Борьба в настоящее время включена во все существующие системы физического воспитания" (Г. В. Гончаров и Н. Н. Сорокин, "Борьба", Государственное Издательство "Физкультура и Спорт", 1940 г.).

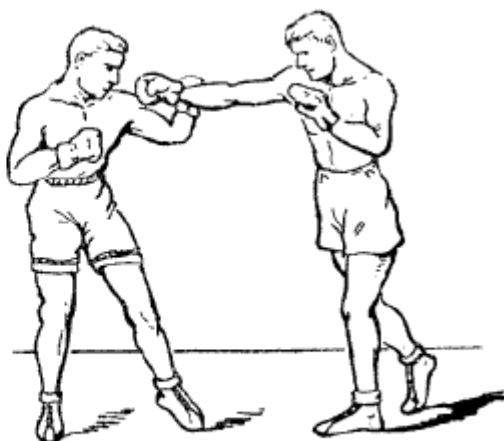
В Советском Союзе наибольшее распространение получила борьба греко-римского стиля или французская (рис. 202)



Рис. 202. Борьба французская

как вид спорта, в котором, преодолевая сопротивление своего противника, каждый из борцов, применяя разрешённые правилами приёмы, стремится хотя бы на мгновение заставить противника коснуться обеими лопатками ковра. Занятия борьбой развивают у бойца силу, ловкость, гибкость, выносливость. Многие приёмы французской борьбы имеют непосредственное применение в бою: в рукопашной схватке, при борьбе с врагом вплотную. Кроме французской борьбы, в Советском Союзе широко развиты национальные виды борьбы народностей СССР - грузинская, татарская, узбекская, армянская и др. Наряду с развитием национальных видов борьбы в советском физкультурном движении с 1932 года появляется вольная борьба, в ней используются лучшие приёмы национальной борьбы. Разрабатываются правила и утверждается новый спортивный вид вольной борьбы, который в настоящее время

имеет широкое распространение. В вольной борьбе разрешается захватывать ноги руками, делать захваты ниже пояса, делать подножки, подсечки и т. п. В профессиональной вольной борьбе разрешается применение болевых приёмов, в любительской вольной борьбе применение болевых приёмов не разрешается. Результат вольной борьбы решает бросок на обе лопатки или удержание противника, лежащего на спине, чтобы он не мог повернуться на бок и на грудь в течение 20 сек. Захват на рычаг приносит полную победу.

В программу занятий по французской борьбе для разведчиков включать приёмы борьбы: **в стойке**, захваты друг друга за руки, за шею и туловище (спереди, сбоку, сзади), за туловище и руки, шею и руки; защиты от захватов; броски через бедро с захватом руки, головы и защиты от захватов; передний, боковой и задний пояс с различными захватами; защиты, контрприёмы против них и др. приёмы.

В партере - полунельсоны одной и двумя руками с внутренней стороны; способы захвата руки на "ключ", защиты и контрприёмы и другие приёмы. Состязания проводить как на травянистой площадке - на 3-5 мин. на 1-2 схватки, так и на ковре, по правилам на 10-20 мин., до первого поражения. При составлении пар избегать большой разницы в весе между бойцами.

В программу занятий **по вольной борьбе** включать приёмы самостраховки, страховки, захваты при борьбе стоя, лёжа, задние подножки под одну, под две ноги (рис. 203) и броски; передняя подножка, бедро; передняя подножка с захватом ноги, охват с захватом ноги; передняя, боковая подсечка, подхват, удержание сбоку, удержание поперёк и другие простейшие приёмы.



Рис. 203. Вольная борьба — задняя подножка под обе ноги:
а — начальный момент; б — момент после броска

Рычаги применять только с учебной целью. Состязания проводить на травянистой площадке с задачей вытеснить, вынести противника из круга; свалить противника на землю в течение 1 мин. и устоять самому, а также по правилам на ковре.

Национальные виды борьбы всемерно поощрять, проводя по ним состязания и показательные выступления.

Многоборье подразделений

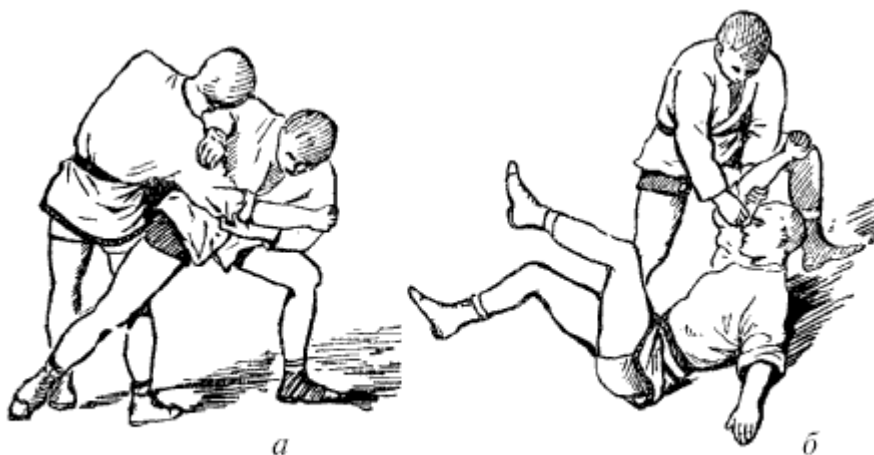
Многоборье разведывательных подразделений состоит из нескольких видов боевой физической подготовки и может проводиться в один день отдыха и несколько дней, одновременно всеми подразделениями и поочередно. Сочетания видов подготовки могут быть различные в зависимости от задач, обстановки, местности и состава бойцов. В состязаниях могут участвовать группы по 6-8 бойцов, отделение или взвод.

Первый вариант многоборья подразделений

1. Марш по азимутам в 2 этапа с броском на 10 км.
2. Преодоление двухсотметровой полосы препятствий группой или подразделением.
3. Переправа через водный рубеж в 30-50 м с помощью подручных средств.
4. Переползание на 100 м и стрельба из автомата.

5. Связывание и переноска "пленного" на 500 м.

Второй вариант многоборья подразделений

1. Марш по азимутам в 3 этапа по сильно пересечённой местности, в лесу и через населённый пункт на 15 км.
2. Преодоление полосы препятствий в 600 м группой или подразделением.
3. Переправа через водный рубеж в 20-30 м вброд или вплавь без подручных средств.
4. Метание гранаты в цель и стрельба из автомата.
5. Бой на деревянных винтовках с мягким наконечником между группами или подразделениями у траншеи.

Состязания по многоборью подразделений проводить как внутри подразделений, так и между подразделениями.

Форма одежды, снаряжение и вооружение у всех участников должны быть одинаковые. Марш проводится на любой местности по ломаной линии, на этапах должны быть контролёры, которые по прибытии команды отмечают явку и дают новый азимут. На растяжку группы или подразделения на финише даётся не более 50 м. Полосу препятствий устанавливать также на любой местности, создавая завалы, проволочные заграждения, ямы с водой, использовать как препятствие разрушенные строения и т. п. Переправу проводить в исследованных местах и всегда принимать нужные меры предосторожности.

Стрельбу проводить по Курсу стрельб, патроны выдавать только на линии огня. Для связывания и переноски "пленного" используются бойцы своей команды, 20% состава. Связывать одним из способов руки и ноги, переносить, любым способом одиночно или группой, на финише проверяется прочность связывания, время фиксируется по последнему участнику команды.

Бои у траншеи проводить между подразделениями, боец одной команды встречается с бойцом другой команды 1 раз. Бой проводить на 3 укола. Команда, набравшая большее количество побед, считается победившей. Если команды победителей набрали одинаковое количество побед, производится повторный бой между этими командами.

Оценка многоборья проводится по оценке занятых мест по видам подготовки: за первое место даётся 2 очка, за второе - 4 очка, за третье - 6 очков и т. д., с нарастанием по 2 очка. Общее первое место подразделения определяется по наименьшей сумме очков, набранных по всем зачётным видам.

3. ИГРЫ И АТТРАКЦИОНЫ

Спортивные игры в системе физического воспитания бойца имеют значение как средство отвлечения разведчика от напряжённой деятельности, как здоровое и полезное развлечение и как одно из лучших средств для развития у бойца инициативы, дисциплинированности, умения проявлять всю свою силу, ловкость, хитрость, сообразительность, действовать совместно с коллективом, вовремя оказывать помощь товарищам по команде. Полезно заниматься всеми играми, однако для разведчиков преимущественно следует рекомендовать баскетбол, футбол и городки. Атракционы как упражнения игрового характера рекомендуются самые разнообразные, для того чтобы боец мог выявлять свои качества, а также в целях развлечения и отдыха.

Футбол

Футбол - ножной мяч, командная спортивная международная игра. Начало своё футбол получил в Англии в 19 веке. В настоящее время футбол представляет собой самый популярный вид спортивных игр в Европе и Америке. Футбол является любимой спортивной игрой советской молодёжи. Сущность игры в футбол заключается в том, что две участвующие в игре команды, по 11 человек каждая, стремятся вбить ногами в ворота противника футбольный мяч. Наибольшее количество забитых мячей определяет победителя. Игра ведётся на ровной травянистой площадке. В игре в футбол разрешается принимать удар мяча на грудь и делать удары по мячу головой. Наличие в игре разнообразных по технике приёмов, ударов и обманов, а также тактических комбинаций как со стороны отдельного игрока, так и со стороны команды в целом делают игру

высоко эмоциональной, увлекательной и для участников, и для зрителей. Поэтому футбол заслуженно имеет самое массовое распространение. Игра в футбол развивает у бойца чувство коллективности, согласованности в действиях, дисциплинированность; футбол требует от игроков проявления инициативы, самостоятельности действий, хладнокровия, быстрой ориентировки, двигательной реакции и выносливости. Основные движения футбола - бег, прыжки, удары ногой и головой, быстрые повороты. Развитие футбола в Красной Армии должно всемерно поощряться.

Баскетбол

Баскет - корзина, бол - мяч, спортивная игра с мячом. Игра в баскетбол заключается в том, что две команды, по 5 человек каждая, стремятся забросить мяч возможно большее количество раз в корзину, прикрепленную к щиту противоположной команды, и стараются не допустить забрасывания мяча в свою корзину. Игра в баскетбол имеет для разведчиков ценность с точки зрения выработки общей подвижности, быстроты двигательной реакции, ловкости и выносливости. Баскетбол - спортивная игра, имеющая широкое распространение среди физкультурников, требует элементарного оборудования и по своей простоте является общедоступной игрой. Местом игры служит ровная земляная или травяная площадка размером не менее 17,5х10,5 м и не более 27х15 м. Основные движения баскетбола - быстрый бег, прыжки всех видов, ловля и бросание мяча в самых разнообразных положениях тела - требуют от играющих большой точности движений, глазомера и напряженной, непрерывной работы всего организма, с преобладающим воздействием на нервно-мышечную систему.

Городки

Городки, иначе - рюхи, старинная русская народная игра. В настоящее время она получила широкое распространение как спортивная игра. Игра заключается в том, что при помощи палок ("бит") выбивают деревянные отрезки ("чурки"), расставленные на известном расстоянии один от другого в определенном порядке в очерченном квадрате (рис. 204).



Рис. 204. Расстановка городков

Основным движением этой игры является бросание палок, развивающее мышцы плечевого пояса, живота и спины. Игра в городки, простая по содержанию, развивает меткость и глазомер и не требует сложного оборудования; она может проводиться на любой небольшой площадке. Игру в городки как средство для развития меткости в метании, а также как средство развлечения в часы отдыха следует широко практиковать среди разведчиков.

Аттракционы и игры-развлечения

Аттракционы являются упражнениями игрового характера с использованием специального оборудования и без него. Для аттракционов подбираются увлекательные упражнения, наглядно показывающие результат, интересующие не только тех, кто выполняет эти упражнения, но и окружающих. Аттракционы требуют от бойца проявления силы, ловкости, быстроты, точности, хитрости и других качеств. Выполнение их проходит под влиянием эмоциональных возбуждений, вызывая спортивный задор. Занимательность аттракционов отвлекает бойца, переключает его на игру, вызывая здоровый смех и приподнятое настроение. Эти стороны аттракционов особенно ценны для бойца-разведчика, которому в бою часто приходится выдерживать длительное и сильное нервное

напряжение.

Аттракционы проводить в дни отдыха, на физкультурных праздниках, на массовых выступлениях, в часы отдыха на площадках, в клубах, землянках, палатках и т. п.
Индийский бокс. В землю вкапываются два столба высотой в 1-1/2 м. Поверх них укрепляется бревно. Два бойца сидят верхом на бревне лицом друг к другу; у каждого в руках небольшой мешок, набитый сеном, травой или соломой. Ударяя противника мешком, надо сбить его с бревна (рис. 205).



Рис. 205. Индейский бокс (момент боя)

Победитель остаётся и ведёт бой со следующим бойцом. Движение по бревну с ложкой в зубах; на ней - деревянный шарик; нужно пройти, не уронив его на землю (рис. 206).



Рис. 206. Пройти по бревну и не уронить шар из ложки

Бой на тренировочных палках. Бойцы становятся с тренировочными палками на бревно с двух сторон лицом один к другому с задачей сбить противника (рис. 207).
Влезание на бревно. Из положения вися под бревном взлезть наверх (рис. 208).



Рис. 207. Момент боя на тренировочных палках на бревне



Рис. 208. Взлезть на бревно

Балансирование. Пройти по бревну, балансируя тренировочной палкой, поставленной на ладонь (рис. 209).

Столб. В землю вбивается гладкий столб высотой 5-6 м; наверху имеется кольцо, в которое продевается верёвка; на ней поднимается приз. Задача бойца - взлезть на столб и снять приз (рис. 210). Сапоги снимать не разрешается.

Перетягивание противника. Оба бойца садятся на землю, упираясь ногами; каждый из них берёт в руки палку и стремится перетянуть партнёра (рис. 211).



Рис. 209. Пройти по бревну, чтобы палка, стоящая на ладони, не упала



Рис. 210. Влезть на столб и снять приз



Рис. 211. Перегнать «противника»

Сбивание цели. На столб, вкопанный в землю, или на кол ставится консервная банка. В 6-10 шагах от неё становится боец; ему завязывают глаза, дают в руки палку и, повернув его 1-2 раза, предлагают сбить палкой цель (рис. 212). Бойцу, сбившему цель, выдают какую-либо премию (приз).

Удар по противнику. Двум бойцам завязывают глаза. Одному из них дают в руки звонок или трещотку, а другому - мешок, набитый сеном. Первый звонит, а второй, определяя по слуху, где находится противник, стремится нанести ему удар мешком (рис. 213).



Рис. 212. Сбить палкой цель с завязанными глазами



Рис. 213. Ударить «прогивника» мешком

Бег с картошкой. Участники пробегают дистанцию в 30-50 м, неся ложку с картошкой в зубах.

Бег со связанными ногами. Участникам связывают ноги и они прыжками пробегают дистанцию в 30-50 м.

Бег "всадников". Соревнуются парами. По команде "Вперёд" один боец вскакивает на спину другому, который в таком положении бежит на дистанцию 30-50 м; на обратном пути бойцы меняются ролями (рис. 214).



Рис. 214. Бег «всадников»

Тачка. Соревнуются парами. Один боец становится в упоре руками о землю, другой берёт его за ноги; в таком положении бойцы передвигаются в один конец на расстоянии 20-30 м; на обратном пути бойцы меняются ролями.

4. ОХОТА

Охота является замечательным средством физической тренировки и закалывания разведчика. Охота развивает у бойца выносливость, выдержку, быстроту ориентировки на различной местности, делает его более наблюдательным, осторожным, находчивым, инициативным и развивает ряд других качеств и навыков, нужных в бою. Одновременно с этим охота служит разведчику полезным активным отдыхом. Форм и видов охоты очень много. В разведывательных подразделениях, в зависимости от наличия мест охоты, сезона и оружия, рекомендуется организовывать и проводить следующую одиночную и групповую охоту:

- на птицу (уток) с осторожным подходом к водоёмам, к заводям, с продвижением на лодках по озерам, из засады и т. п.; на тетеревов со скрытым приближением к ним; на фазанов, на дрофов; на хищных птиц (ястреба, сороку, сойку, филина, сову) и т. п.;
- на зайцев без собак, на лисицу, на белку, на диких кабанов, коз и т. д.;
- облавы на волков, шакалов, медведей и других хищных зверей.

В различных странах на право охоты имеются свои порядки и законы регулирования её с целью сохранения некоторых пород дичи. У нас, в Советском Союзе, охотники имеют право охотиться на всей территории СССР за исключением заповедников, заказников и приписных к другим организациям угодий. При охоте обязательно придерживаться установленных правил, сроков охоты и её законов. Истребление хищных зверей и птиц разрешается в любое время года. В разведывательных подразделениях охоту проводить главным образом в дни отдыха и в часы отдыха, во время многодневных выходов с отрывом от основных баз. Организуя охоту, командир должен провести ряд мероприятий:

- узнать сроки, установленные на охоту в данном районе;
- ознакомиться с местами охоты;
- проверить оружие, боеприпасы, подгонку снаряжения и наличие сухого пайка (при необходимости);
- распределить бойцов по группам, назначить старших, закрепить за опытными охотниками новичков;
- поставить чёткие задачи, указать районы действий, азимуты, сигналы, место и время сбора.

Кроме разнообразия охоты, командир, организующий охоту с целью воспитания и тренировки разведчиков, должен ставить разнообразные задачи, как, например, на разведку мест охоты, на выслеживание зверя, птиц, на установление следов зверя; на охоту с ограниченным количеством патронов по определённой дичи; на охоту за определённой птицей или зверем в заданном участке леса или у реки с выходом к этим местам по карте, по следам или отметкам старшего группы и т. п. Чётко организованная и целеустремлённая охота несомненно будет содействовать оздоровлению, воспитанию и боевой закалке разведчика.

Глава IX ОРГАНИЗАЦИЯ И МЕТОДИКА ПРОВЕДЕНИЯ ЗАНЯТИЙ

МЕТОД - это путь к достижению цели. Правильно избранный метод обеспечивает быстрое и успешное разрешение поставленных задач. Поэтому он должен соответствовать целям и задачам. Обучение разведчика следует рассматривать как процесс воспитания; боец в процессе обучения изучает и совершенствует приёмы и способы действий, тренируется в них, развивая при этом различные морально-волевые и физические качества. **Обучение боевым приёмам и способам действий надлежит проводить в следующей последовательности.**

Ознакомление с приёмом или способом:

- назвать приём, образцово показать его в боевом темпе, в медленном темпе;
- кратко указать, в каких случаях и как применять его в бою, и, если нужно, ещё раз продемонстрировать его в боевом темпе.

Изучение приёма или способа:

- проделать приём несколько раз; в целом под команду или по знаку обучающего; если нужно, выполнить приём по элементам;
- дать задание обучаемым на самостоятельную отработку приёма; в это время проверить каждого бойца или группу бойцов, указать основные недоработанные моменты или ошибки и способы их устранения.

Тренировка в выполнении и применении приёма:

- выполнить приём или способ в сочетании с другими изученными приёмами под команду, по сигналу или знаку обучающего;
- применить приём или способ в комплексе с другими приёмами и способами в различной быстро меняющейся обстановке, приближенной к боевой.

Этой последовательности придерживаться как в отношении отдельных приёмов, так и в отношении нескольких способов действий, которые отрабатываются в данном занятии.

Комплексную тренировку в различных условиях местности проводить с разрешением небольших тактических задач, создавая обстановку, максимально приближенную к боевым разведывательным действиям.

При комплексной тренировке наряду с групповыми действиями широко практиковать индивидуальные действия бойцов по заданию командира.

В комплексной тренировке должно сочетаться несколько видов подготовки, построенных в тактически грамотной последовательности, как, например:

1. бесшумное переползание, подлезание под проволоку, гранатометание, прыжки в траншеи и наряду с этим действия штыком и автоматом, связывание и доставка пленного переноской;
2. скрытное передвижение в посевах или кустах, преодоление водной преграды вброд, преодоление завала, длительное пребывание в неподвижном положении, спуск с горы и подъём в гору, бесшумные действия ножом в учебном помещении на чучелах, доставка пленного переноской, повторное преодоление водной преграды с "пленным", скрытное и бесшумное передвижение.

В комплексную тренировку должны вводиться такие приёмы и действия, выполнение которых требует от бойца коротких и частых предельных или длительных физических и волевых напряжений.

В методике обучения бойца боевым приёмам и способам следует использовать спортивные виды подготовки. Так, например, для тренировки бойца в ведении рукопашной схватки использовать приёмы борьбы, бокса, фехтования с применением деревянных винтовок, палок и ножей с мягким наконечником и т. п.

Эти спортивные приёмы в ряде случаев являются основными или подготовительными средствами для выработки прочных навыков и качеств, необходимых бойцам при выполнении боевых действий.

1. ОРГАНИЗАЦИЯ И МЕТОДИКА ПРОВЕДЕНИЯ СПЕЦИАЛЬНЫХ ЗАНЯТИЙ ПО ФИЗИЧЕСКОЙ ПОДГОТОВКЕ

Специальные занятия по физической подготовке в действующих и резервных частях, а также в учебных разведывательных подразделениях проводятся согласно директивным указаниям для этих частей и подразделений и программам. Командир части или разведывательного подразделения, сообразуясь с обстановкой, местными условиями, ближайшими и последующими задачами и, наконец, со степенью физической подготовленности личного состава, даёт конкретные указания по отдельным, видам подготовки, а также установки по физической подготовке в целом, исходя из плана боевой подготовки. Курсантам учебных разведывательных подразделений обязательно прививать на специальных занятиях (помимо освоения общей программы) инструкторские навыки по руководству отделением, группой.

Специальные занятия по физической подготовке проводить в повседневной форме; в действующих частях - с положенным оружием и снаряжением, в резервных и учебных частях и подразделениях - в первый период с учебным оружием, во второй период с боевым оружием и снаряжением.

Занятия с разведчиками по физической подготовке, как правило, проводить двухчасовые; в отдельных случаях, в зависимости от боевой обстановки, плана боевой учёбы, расквартирования и задач, занятия могут быть часовые, а при действиях на различной местности в отрыве от баз 3-4-часовые.

Специальные занятия по физической подготовке проводить по плану. План занятий должен предусматривать правильный подбор упражнений и приёмов для разрешения поставленных задач, а также умелый подбор методов, методических приёмов и форм организации занятий.

Схема занятий

Каждое учебно-тренировочное занятие по физической подготовке строить из трёх частей:
Первая часть - подготовительная (от 15 до 30 мин.).

Задачи подготовительной части занятия:

1. организовать и подготовить бойцов к занятиям (построить бойцов, направить их внимание на занятия, подготовить их к резким движениям и повысить настроение);
2. специально воздействовать на физическое развитие бойцов и совершенствование отдельных качеств (быстроты, ловкости, силы, выносливости, смелости и решительности).

Средства для разрешения задач подготовительной части занятия:

- а) построения и перестроения, объяснение задач занятия, следование к месту, где должно происходить занятие;
- б) упражнения для развития быстроты, скорости действий, ловкости и расторопности в сочетании с различной ходьбой, бегом, перебежками и преодолением препятствий;
- г) упражнения из индивидуальной или групповой зарядки;
- д) упражнения для развития быстроты и точности зрительных, слуховых и осязательно-двигательных восприятий;
- е) упражнения для развития силы и выносливости;
- ж) упражнения для развития смелости и решительности.

При необходимости более сильного воздействия на физическое развитие бойцов, более углубленной отработки отдельных качеств на подготовительную часть выделяется до 1 часа. Все специальные упражнения, включаемые в одно занятие, отбираются не более чем из трёх разделов; при этом из каждого раздела отбираются 2-3 приёма. Упражнения из индивидуальной или групповой зарядки проводятся тогда, когда надо разогреть бойца.

Тренируя бойцов в специальных упражнениях, командир должен помнить, что упражнение нужно не изучать, а выполнять и путём многократного и разнообразного повторения его добиваться развития того или иного определённого качества и совершенствования навыка.

Вторая часть - основная (от 30 до 80 мин.).
Задачи основной части занятия:

1. обучение бойца боевым физическим приёмам и способам действий и доведение навыков в применении, этих приёмов до мастерства;
2. комплексное применение усвоенных приёмов и способов действий в разнообразной обстановке, приближенной к боевой, с большими физическими и волевыми напряжениями.

Средства для разрешения задач основной части занятия:

- а) способы передвижения и преодоления препятствий в разнообразных условиях местности и обстановки, при различном грунте;
- б) способы передвижения в воде и преодоления водных преград;
- в) способы гранатометания;
- г) приёмы владения холодным оружием и борьбы в рукопашной схватке;
- д) способы связывания и доставки пленного;
- е) парные и групповые бои на палках (ножах) с мягким наконечником в виде коротких эпизодов боя; преодоление полос препятствий, выполнение комплексных упражнений и заданий по действиям в окопах, траншеях, на различной местности, в учебных помещениях, на тренировочном городке, на тренировочной дорожке, учебные состязания и т. п.

В основной части на первых занятиях больше времени уделять обучению бойца основным боевым приёмам и способам, вначале давая более простые по технике выполнения приемы и способы, а затем переходить к сложным. В начальном периоде тренировки бойца давать больше коротких сильных напряжений, а затем, когда боец получит некоторую подготовку, вводить сильные и длительные предельные напряжения, вырабатывая разностороннюю боевую выносливость. В основной части занятия чередовать разные виды подготовки, давая бойцу различные напряжения, т. е. ходьбу, бег, переползание, прыжки, где напряжение ложится главным образом на ноги, чередовать с метанием, лазанием, влезанием, где напряжение преимущественно ложится на руки. В приёмах рукопашного боя чередовать наступательные действия с защитными (в защитных действиях общая нагрузка всегда меньше); чередовать исполнение быстрых приёмов и способов действий со спокойными и малоподвижными. В ненастную погоду, тренировать бойцов в умелом использовании неблагоприятных условий.

Третья часть - заключительная (5-10 мин.).
Задачи заключительной части занятия.
 Снизить физическую нагрузку бойцов, подвести итоги занятия и закончить их чётким построением или действием.

Содержание заключительной части занятия:

- а) бесшумная ходьба, перестроения, упражнения на внимание; упражнения в быстроте и точности зрительных и слуховых восприятии;
- б) краткие замечания командира, подводящего итоги занятию; индивидуальные указания бойцам, о положительных сторонах и недостатках;
- в) уход с занятий бесшумно или с песней, окончание занятий чётким поворотом, бодрой командой или по внезапному сигналу (знаку).

Формы занятий

В действующих частях и разведывательных подразделениях план отдельных занятий может меняться в зависимости от времени, отведённого на специальные занятия по физической подготовке, от условий проведения занятия и, наконец, от задач, стоящих перед подразделением. Если на занятия отводится небольшое количество часов, то подготовительной части уделять 5-10 мин., отводя больше времени на основную часть. Из материала основной части отрабатывать необходимые для боевых действий приёмы и способы. Если на занятия отводится достаточное количество времени, но обстановка не позволяет проводить их на местности, то проводить занятия в помещении или земляном сооружении и заниматься преимущественно специальными упражнениями, а также приёмами, которыми можно пользоваться в землянках (действия ножом, связывание пленного, бои на палках с мягким наконечником и т. п.). Организовывать и проводить занятия по физической подготовке можно в трёх основных формах: **одновременной, сменной и поочерёдной.**

1. **Одновременная форма занятий** - когда всё подразделение (взвод, отделение, разведгруппа) вместе, по несколько человек или одиночно занимается одним видом подготовки: переползанием, гранатометанием, связыванием и доставкой пленного и т. д. Эта форма занятий наиболее удобна в начальном периоде для общего обучения бойцов.
2. **Сменная форма занятий** - когда подразделение (по группам или по отделениям) всё вместе, по несколько человек или одиночно занимается **различными видами подготовки**: первое отделение (группа) - переползанием, второе - гранатометанием, третье - связыванием, доставкой пленного и т. п. После определённого времени отделения (группы) меняются местами и занимаются другим видом подготовки. В конце занятий проводится

общая	комплексная	тренировка.
-------	-------------	-------------

 Эта форма наиболее приемлема в занятиях с подготовленным составом, применяется больше в основной части занятий и при тренировке на воспроизведённом объекте противника, когда бойцы специализируются по разведгруппам.
3. **Поочерёдная форма занятий** - когда один боец, пара бойцов, боец и командир занимаются, **остальные наблюдают, ожидая своей очереди.**

Эта форма наиболее применима при проведении занятий в земляных сооружениях, в помещении и т. п., когда не представляется возможным вводить первые две формы занятий. Может быть смешанная форма занятий - когда часть занятий все бойцы занимаются одним разделом или видом подготовки и часть занятий со сменой групп. Каждое занятие должно проводиться по предварительно составленному плану. В плане кратко указывается: цель занятия, форма одежды, содержание материала и ориентировочно - время; в примечании даются организационные и методические указания. Перед занятиями командир обязан своевременно познакомить командиров отделений или старших групп с планом занятий и, если нужно, провести инструктаж, а также проверить оборудование места для занятий а инвентарь.

Примерный план второго занятия по физической подготовке 10.6.44 - 2 часа

(одновременная форма занятия)

Физическая подготовка

Подразделение командира Петрова

Цель:

1. Совершенствовать у бойцов быстроту действий и смелость.
2. Обучить: бесшумному передвижению в кустах, прыжку в окоп и тычку винтовкой.

Форма одежды:

Повседневная, у каждого бойца учебная винтовка без штыка и две учебные гранаты.

Части занятия	Содержание	Время	Примечания
I	1) Объяснение цели занятия, по условному знаку руки — разойтись бегом и построиться	3 мин.	Выполнение отделениями или взводом
	2) Следование к месту занятий; по пути выполнение внезапных заданий: укрыться, замаскироваться в кустах, залезть на деревья	7 мин.	То же
	3) Прыжки с дерева из положения вися на суку (2–3 раза), прыжки в глубину с обрыва в песок (3–4 раза)	10 мин.	По отделениям
II	1) Бесшумное передвижение в кустах: а) передвижение пригнувшись с постановкой ноги с носка и с каблука; б) передвижение низко пригнувшись и на четвереньках; в) обвёртывание обуви тряпьем и способы бесшумного передвижения	25 мин.	Движение по отделениям в шеренге и в колонне. Обратить внимание на бесшумное раздвигание кустов рукой
	2) Тычки винтовкой в чучело: а) тычок с места одними руками, с выпадом; б) тычки после быстрого поворота, после вскакивания из положения лежа; в) тычки в движении молча, с возгласом, с криком ура и принятие изготровки к стрельбе по появляющимся указкам	30 мин.	
	3) Комплексная тренировка — переползание (30–50 м): бесшумное передвижение в кустах (100–150 м), поражение группы из 4–6 чучел, привязанных к деревьям, тычками молча, движение (20–30 м), метание гранат в окоп, бросок бегом, прыжок в окоп и поражение 4–6 чучел тычками	15 мин.	
III	1) Скрытное и бесшумное следование в расположении части, движение вне дорог	10 мин.	Командир двигается по дороге, наблюдая за бойцами
	2) Краткие указания командира о действиях каждого отделения		
	3) Разойтись движению руки по условному движению руки		
Итого...		100 мин.	

Для занятий необходимо 8-12 вязанок хвороста, 2 указки.

Примерный план шестого занятия по физической подготовке 22.6.44 - 2 часа

(сменная форма занятия)

Физическая подготовка

Подразделение командира Иванова

Цель:

1. Тренировать у бойцов быстроту зрительных восприятия и силу.
2. Тренировать бойцов в ударах прикладом, в связывании и доставке пленного, в метании гранат по окнам.

Форма одежды:

Повседневная, у каждого бойца автомат или винтовка без штыка и вещевого мешок.

Части занятия	Содержание	Время	Примечания
I	Объяснить цель занятия		
	1) Взбегание бойцов на гору (30 секунд), наблюдение за окружающей местностью, сбегание с горы и опрос каждого бойца. Повторить 2 раза	10 мин.	Командир опрашивает всех бойцов в различное время
	2) Наблюдение за группой домов (10 секунд) и опрос бойцов		
	3) Насыпать в вещевые мешки песок; тренировать бойцов в передаче (переброске) мешков с песком по кругу, в двух шеренгах лицом один к другому, двумя и одной руками	15 мин.	Вначале медленно, затем в быстром темпе
II	4) Перетягивание каната (2–3 раза)		Взвод разделить на две группы
	1-е отделение (груша) – тренировка в ударах прикладом сбоку и тычком по шару тренировочной палки:	20 мин.	Одни бойцы действуют с тренировочными палками, другие с оружием – поочередно
	а) с места но неподвижному шару;		
	б) с поворотами по шару, поставленному сбоку и сзади;		
	в) на шаг, на бегу по неподвижному и удаляющемуся шару;		
	г) в окопе по шару, внезапно поставленному из-за поворота		
2-е отделение (груша) – тренировка в способах связывания и доставки пленного:	20 мин.	Поочередная парная отработка приемов по заданию командира	
а) связывание рук спереди и сзади;			
б) доставка пленного посредством конвоирования и сваливание противника при попытке к бегству;			
в) доставка пленного волоком (переползание на боку)			
3-е отделение (груша) – тренировка в метании гранат по окнам:	20 мин.	Обращать особое внимание на меткость	
а) метание гранат в окна учебного строения или по деревянным рамам, подвешенным к дереву на различной высоте, из положения стоя или лёжа (поточно, один боец за другим);			
б) групповое метание по знаку или сигналу.			
Через 20 мин. смена отделений (групп). 1-е отделение переходит на тренировку по гранатометанию, 2-е на тренировку в ударах прикладом и т. д.		Смену производить по сигналу	
Комплексная тренировка – состязание по преодолению 200-метровой полосы препятствий отделением: переползание на дистанцию 20 м, преодоление препятствий, групповое бросание гранаты в окоп и поражение тычком винтовки или ударом приклада 10 чучел	10 мин.	Расстояние между первым и последним бойцами отделения на финише не более 20 м	
1) Подведение итогов занятию, объявление результатов состязаний по полосе.	5 мин.		
2) Уход с песней			
III			
	Итого...	100 мин.	

Для занятий необходимо: 4-6 тренировочных палок с шарами, 6-8 кусков веревок, 30-60 учебных гранат, 10 чучел.
В действующих частях план занятия составлять коротко, перечисляя основные вопросы.

Пример краткого плана занятия № 6

Физическая подготовка

Цель:

1. Развитие быстроты зрительных восприятия и силы.
2. Тренировка в ударах прикладом, в связывании, доставке пленного и метании гранат по окнам.

I часть - 25 мин.

1. Взбегание на гору и наблюдение - 30 сек., 2 раза.
2. Наблюдение за группой домов - 10 сек., 2 раза.
3. Передача и переброска вещевых мешков с песком.
4. Перетягивание каната - 2-3 раза.

II часть - 70 мин. (по 20 мин. смена и 10 мин. соревнование)

1. Тренировка в ударах прикладом сбоку и вперёд (на месте, в движении и в окопах).
2. Связывание рук спереди, сзади, доставка конвоированием и волоком при переползании на бок, сваливание противника при попытке к бегству.
3. Метание гранат в окна стоя, лёжа, одиночно и группой.
4. Соревнования по преодолению полосы препятствий 200 м по отделениям.

III часть - 5 мин.

1. Объявление результатов соревнований по полосе.
2. Уход с песней.

Для занятий необходимо: 5 палок с шарами, 6 кусков веревок и 20 учебных гранат и 10 чучел.

2. ОСОБЕННОСТИ ОРГАНИЗАЦИИ И МЕТОДИКИ ФИЗИЧЕСКОЙ ТРЕНИРОВКИ ПРИ ПОДГОТОВКЕ К РАЗВЕДЫВАТЕЛЬНЫМ ЗАДАНИЯМ

Практика Отечественной войны подтверждает, что перед выступлением для выполнения боевой задачи, если позволяет время, следует проводить тренировочные занятия на воспроизведенном объекте разведки. Опыт войны показал, что успех выполнения разведывательной задачи во многом зависит от того, насколько организованно и тщательно проведена подготовка к выполнению задания, и специальная тренировка бойцов-разведчиков. В этой подготовке большое место занимает физическая тренировка, направленная на совершенствование качеств разведчика и боевых физических навыков, необходимых ему при выполнении данного разведывательного задания. Предварительная тренировка разведчиков в выполнении боевого задания чаще всего проводится перед организацией засад, поисков и налётов. На тренировку выделяется от 1 до 6 дней в зависимости от сложности задания. В соответствии с поставленной боевой задачей и с характером объекта разведки, в тылу своих войск или в удалении от действующих частей специально оборудуется участок местности, сходный с тем, на котором разведчикам придётся действовать. В некоторых случаях строятся специальные городки, устанавливаются необходимые препятствия и сооружения по типу неприятельских. Во время тренировки на воспроизведённом объекте разведки нужно принимать должные меры маскировки, скрытности действий и охранения. Особенности организации и методики, проведения физической тренировки при подготовке к разведывательным заданиям следующие:

- физическая тренировка проводится в сочетании с боевой подготовкой;
- средствами физической тренировки являются боевые приёмы и способы действий, необходимые для выполнения данного разведывательного задания;
- тренировка проводится по разведывательным группам; каждая группа отрабатывает нужные для данного задания приёмы и способы действий, согласовывая их между собой и увязывая свои действия с другими группами;
- приёмы, и способы отрабатываются в той последовательности, в какой разведчику придётся действовать при выполнении боевого задания;
- обучать приёму или способу в целом так, как он применяется в бою, избегать излишнего расчленения приёма (способа) по элементам.

При обучении комплексным действиям вначале поочередно переходить от одного приёма действия к другому, затем сочетать отдельные приёмы и действия, тренировать разведчика в боевом темпе, повторяя их несколько раз с целью выработки у разведчика навыков и развития качеств, нужных для безукоризненного выполнения этих действий;

- физическая нагрузка постепенно нарастает за счёт увеличения количества повторений и уменьшения пауз между отработкой отдельных приёмов, а также за счёт соединения нескольких приёмов и действий.

Занятия проводятся методом боевых действий, т. е. в таком плане, в каком предположительно будет проведено разведывательное задание; разведчики действуют одиночно, парами или группами. Длительность отдельного занятия в зависимости от характера задания может быть от 1 до 6 часов с небольшими перерывами; при этом **каждый час занятий должен обязательно включать в себя сводные тренировки по выполнению отработанной части задания или задания в целом.**

После отработки основного задания, когда бойцы хорошо натренированы, знакомить их с возможными вариантами боевых действий, близкими к основному заданию, но усложняющими обстановку.

3. ОСОБЕННОСТИ ОРГАНИЗАЦИИ И МЕТОДИКИ ФИЗИЧЕСКОЙ ТРЕНИРОВКИ В ПРОЦЕССЕ ПОЛЕВЫХ И ДРУГИХ ЗАНЯТИЙ

Практические навыки, приобретённые бойцами на специальных занятиях по физической подготовке, должны широко применяться и совершенствоваться ими на полевых занятиях по огневой и тактической подготовке, а также на малоподвижных занятиях. Правильное использование методов физической тренировки при следовании на занятия, при проведении полевых занятий и возвращении с них, равно как использование полевых занятий в целях физической тренировки, будет в большой мере содействовать развитию необходимой разносторонней выносливости, подвижности и закаливанию как отдельного разведчика, так и подразделения в целом.

Для физической тренировки разведчика в процессе полевых занятий в соответствии с темой используются приёмы, отработанные на занятиях по физической подготовке, и приёмы боевой подготовки (как самоокапывание, наблюдение, устранение искусственных препятствий, маскировка и различные виды тактических действий на местности). Основные формы тренировки

1. Тренировка "попутно" - при движении на занятия и возвращении с них;
2. тренировка во время проведения занятий.

Попутная тренировка проводится при всех выходах на занятия и возвращении с них путём:

- а) передвижения вне дорог шагом, бегом, переползанием; скрытно и бесшумно, по сигналам, знакам, ориентирам, по азимуту; группами, одиночно или подразделением;
- б) преодоления всех встречающихся препятствий и преград (в том числе и водных);
- в) наблюдения за окружающими местными предметами и распознавания звуков, улавливаемых во время передвижения и учебно-боевых действий;
- г) введения внезапностей, вводных и дачи различных заданий на групповые и одиночные действия;
- д) введения упражнений для развития смелости и решительности;
- е) прохождения встречных полевых препятствий с короткими эпизодами учебных боёв.

Проводя попутную физическую тренировку бойцов, нужно учитывать характер предстоящих или прошедших занятий и в зависимости от этого вводить различные по характеру и содержанию физические и волевые напряжения: длительные и скоростные, на внимание или на запоминание и т.

Д.
Тренировка во время занятий огневой подготовкой осуществляется в промежутках между стрельбами и одновременно с проведением стрельб с бойцами, свободными от стрельбы. При этом разведчики тренируются в выполнении отдельных приёмов и способов ведения огня. Из отдельных приёмов и способов для тренировки выбираются следующие:

- а) действия холодным оружием;
- б) гранатометание (учебными гранатами);
- в) способы связывания пленного;
- г) передвижение (пригнувшись, переползанием), преодоление препятствий при ведении огня через головы бойцов;
- д) специальные упражнения для развития быстроты и точности зрительных, слуховых восприятия и выносливости к статическим напряжениям (из элементов огневой подготовки).

Из комплексных действий для тренировки выбираются:

1. короткие броски вперёд бегом с поражением; целей (чучел) гранатой, штыком и прикладом;
2. небольшие тактические задачи на скрытное выдвижение и наблюдение из укрытия, с местных предметов, с деревьев (с влезанием на деревья, столбы, строения с применением маскировки, самоокапывания и т. д.).

Тренировка во время тактических занятий проводится на различной местности при выполнении разных заданий (поиска, засады, разведки боем, налёта и т. п.). На этих занятиях широкое применение должны найти различные способы передвижений, преодоления препятствий, водных преград, маскировка, элементы огневой подготовки с применением приёмов рукопашного боя и т. д. Одновременно с разрешением тактических задач офицер-разведчик должен обращать внимание на правильное применение отдельных приёмов и на развитие морально-волевых и физических качеств бойца, особенно при сильных напряжениях, где не допускать проявления недисциплинированности, слабоволия и трусости. В процессе подготовки бойца на полевых занятиях нужно добиться, чтобы любое задание или приказание, связанное с передвижением, выполнялось **быстро, скрытно и бесшумно. Живость, мобильность, постоянная настороженность и готовность к немедленному действию должны стать обязательными чертами характера разведчика.** На малоподвижных занятиях применять упражнения для развития быстроты, скорости действий, ловкости и расторопности или вводить упражнения для групповой зарядки. Подобные упражнения проводить как в начале, так и в конце определённого часа занятий, затрачивая на них не более 1-3, максимум 5 минут. Эти упражнения, так же как внезапные задания и вводные, проводимые в бодром темпе, оживляют бойца, способствуют повышению его внимания и улучшению работоспособности.

4. ОСОБЕННОСТИ ОРГАНИЗАЦИИ И МЕТОДИКИ ПРОВЕДЕНИЯ МАССОВЫХ СПОРТИВНЫХ МЕРОПРИЯТИЙ

Массовые спортивные мероприятия - занятия в секциях, состязания, показательные выступления, игры и аттракционы - проводятся в общей системе культурно-массовой работы по плану клуба части.

При клубе части организуется спортивный комитет, который возглавляет офицер, ответственный за физическую подготовку. В спортивный комитет входят спортивные организаторы от подразделений, руководители секций или представители от них и врач. Спортивный комитет планирует, организует и руководит всей спортивно-массовой работой части; в подразделениях спортивной работой руководят спортивные организаторы и назначенные руководители занятий. Спортивные занятия и массовые мероприятия концентрируются главным образом в роте; руководителями являются сержанты, офицеры и бойцы, лучшие спортсмены по отдельным видам спорта и игр. Секционные занятия проводятся систематически по утверждённому плану в виде тренировочных часовых или двухчасовых занятий по отдельным видам спорта и игр. Занятия секций по различным видам спорта должны быть массовыми, доступными каждому бойцу; проводить их можно при минимальном оборудовании; бойцу следует представлять возможность заниматься тем видом спорта, который ему наиболее интересен. На секционных занятиях

воспитывается актив помощников инструкторов и судейский состав. Состязания как метод воспитания должны широко применяться на тренировочных занятиях в форме массовых соревнований всех занимающихся по простейшим видам физических упражнений и в виде плановых состязаний (индивидуальных и командных) для выявления лучших команд и бойцов-спортсменов. Состязания по отдельным видам спорта и игр могут проводиться личные и командные:

- а) на первенство отделения, группы;
- б) на первенство взвода (между отделениями);
- в) на первенство роты (между командами от взводов или по 3-5-10 лучших бойцов по тому или иному виду спорта от взвода);
- г) на первенство батальона, полка и т. д.

Состязания в более широких масштабах проводятся по указаниям вышестоящего командования. Личные состязания по отдельным видам спорта или командные состязания по нескольким видам спорта должны проводиться по разработанному краткому положению, утверждённому командиром подразделения или части, и по правилам, утверждённым Всесоюзным комитетом по делам физкультуры и спорта при СНК СССР. Все плановые состязания проводить организованно на своевременно оборудованных и подготовленных местах (на площадке, в поле, лесу, помещении, земляном сооружении и т. п.), оформленных лозунгами, флагами и т. д., привлекая возможно большее количество участников и зрителей.

Лучших участников и победителей состязаний отмечать в торжественной обстановке.



Рис. 216. Проволочные препятствия и заграждения учебного полигона:
а – рогатка; *б* – схема установки рогаток; *в* – треугольные рогатки устанавливаются на скатах в два ряда; *г* – ежи; *д* – спирали Бруно (схема установки); *е* – переносной валик со спиралью Бруно; *ж* – проволочная сеть на низких колях, усиленная петлями (вид сверху и сбоку); *з* – горизонтальные сети; *и* – нормальная проволочная сеть в три кола; *к* – усиленный проволочный забор; *л* – усиленный проволочный забор со спиралью Бруно; *м* – усиленный забор, перед забором спираль Бруно; *н* – металлические ежи и деревья, оплетенные проволокой; *о* – лесной завал

4. Участок противотанкового рва, а за ним земляной вал и деревоземляной забор с амбразурами и отходящими от них ходами сообщения. За валом должны находиться учебная траншея различной глубины с нишами, блиндажами, "лисьими норами", препятствиями, расставленными чучелами, учебные минные поля, воронки и штурмовые лестницы (рис. 217).

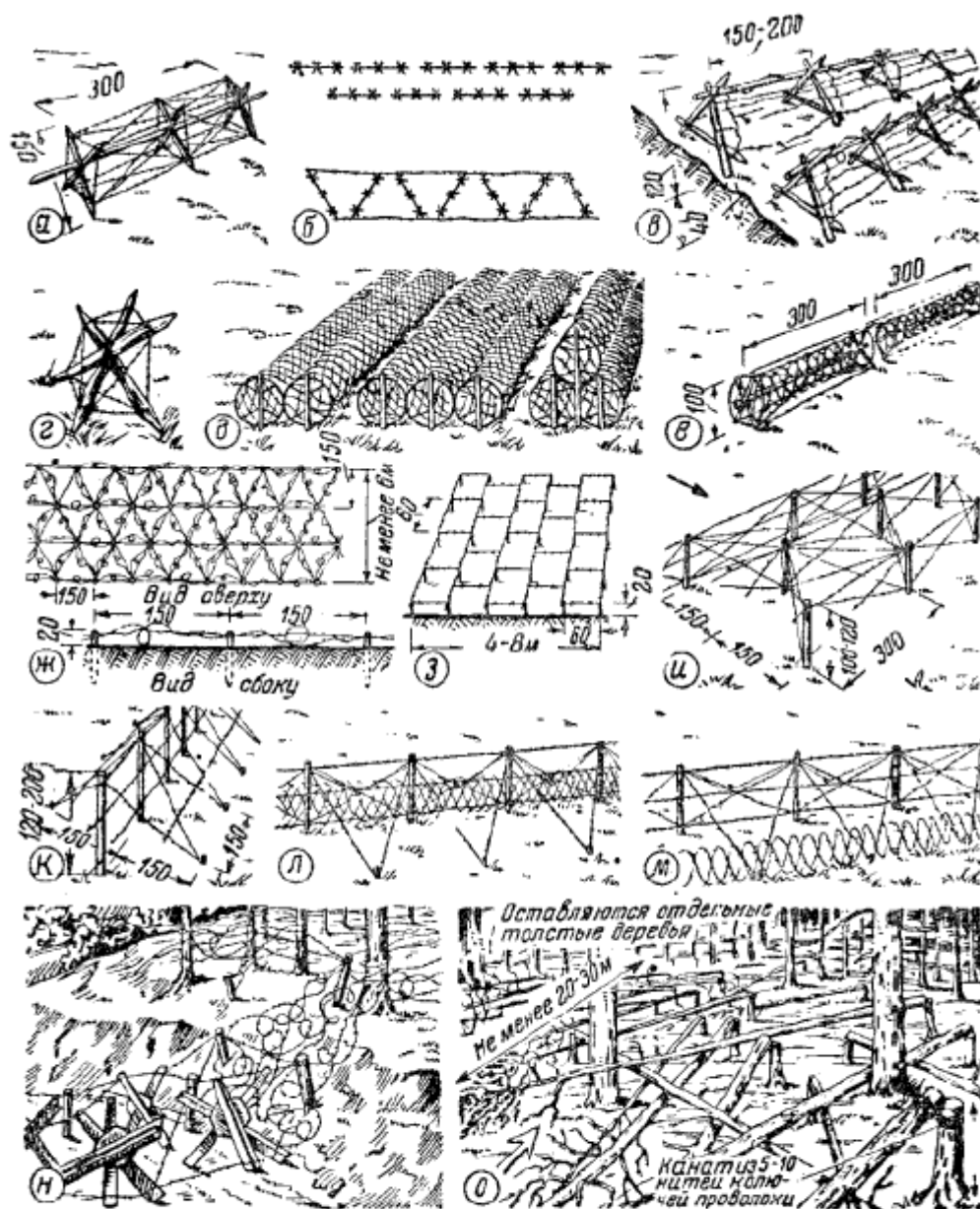

Рис. 217. Дерево-земляные препятствия и сооружения учебного полигона:

a – учебно-тренировочная траншея с ходами сообщения, нишами, норами, чучелами и препятствиями; *б* – подбрустверная ниша; *в* – одетая ниша; *г* – нора; *д* – штурмовая лестница; *е* – учебно-минное поле; *ж* – противотанковый ров и земляной вал за рвом; *з* – дерево-земляной забор; *и* – воронки

5. **Городок для гранатометания на склоне** с подвижными катящимися "катушками", обвитыми фанерой или тонкими досками, и с крытыми блиндажами для действий бойцов с гранатами и указками (рис. 218).

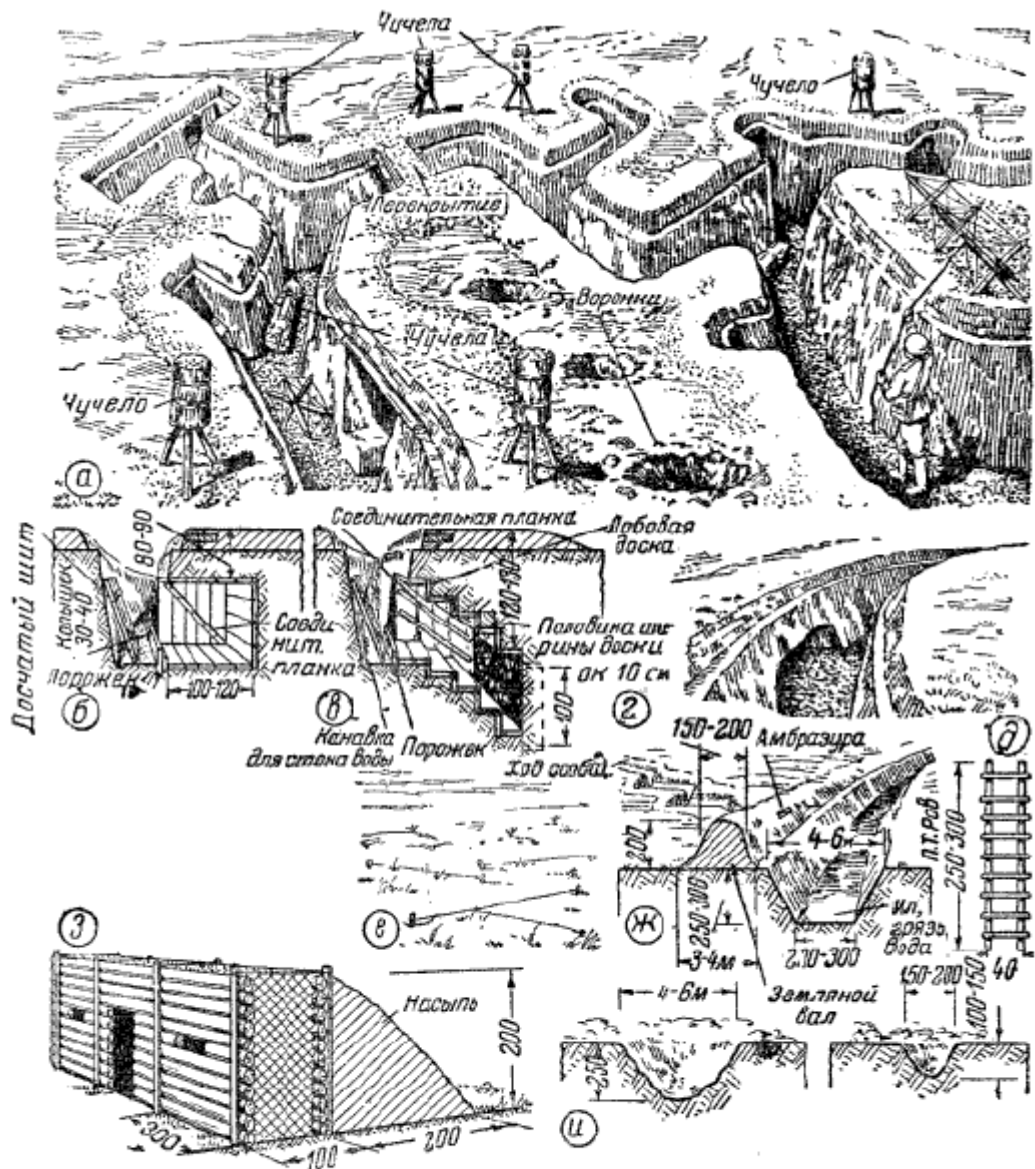

Рис. 218. Городок для гранатометания:

а — склон с катушкой и крытыцами блиндажами для укрытия бойцов (вид сбоку);
б — вид сверху; *в* — «окна» на деревьях для гранатометания

6. "Окна", подвешенные на деревьях, для метания гранат по целям.
7. **Препятствия, характерные для населенного пункта** (рис. 219): участок с битым кирпичом, баррикадой из подручных средств, металлических ежей, проволоки, разрушенная стена с дырами и проломами, плетень с различными отверстиями для пролезания, высокий забор с окнами, щелями и дырочками для влезания и перелезания, для лазания и гранатометания и переносные препятствия, как, например, кустарник, частокол, палисад, изгородь.

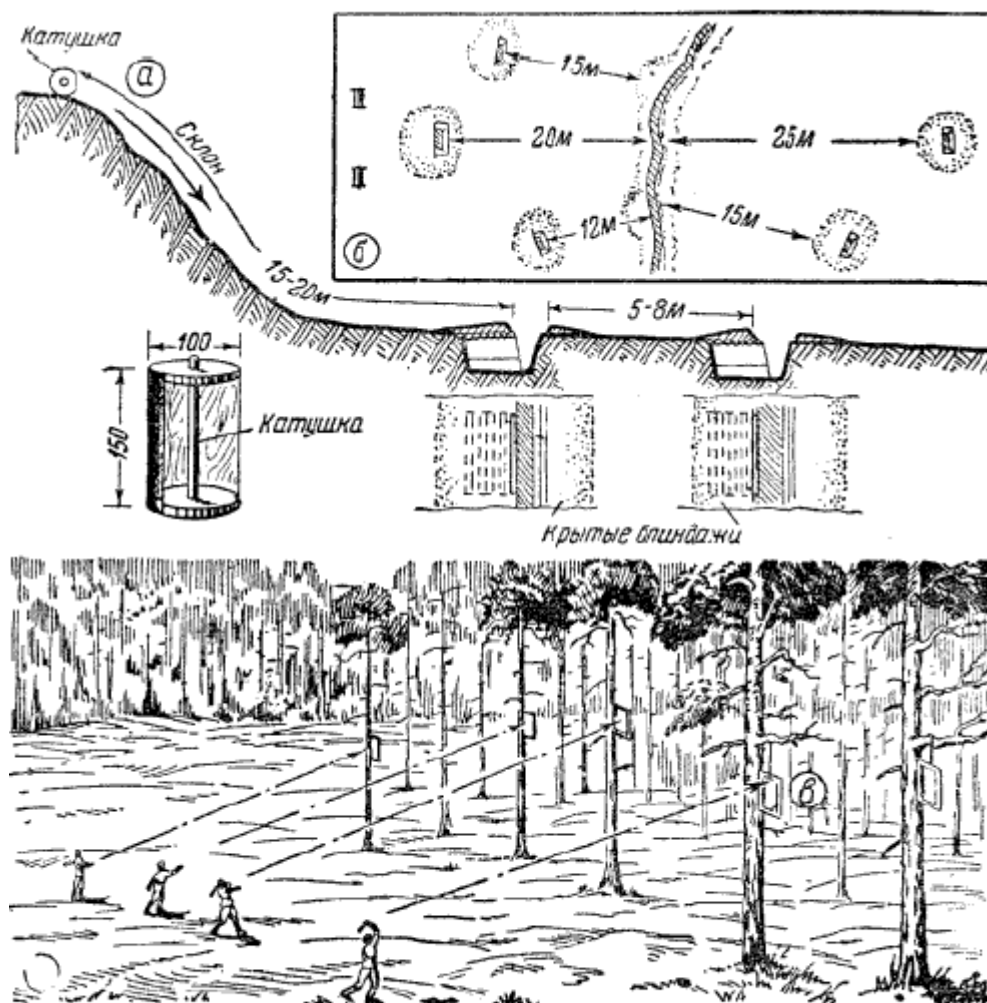

Рис. 219. Препятствия учебного полигона:

а — баррикада из подручных средств и металлических ежей; *б* — разрушенная стена; *в* — плетень-пролаз; *г* — забор для лазания и гранатометания; *д* — кустарник; *е* — полисад; *ж* — частокол; *з* — изгородь

8. **Учебный овраг** (рис. 220) используется для тренировки разведчиков в приемах горной подготовки. В овраге оборудовать: горизонтальную и вертикальную верёвочные лестницы с деревянными ступеньками, закреплённые верёвки, которые служат для тренировки в подъёмах на крутые скаты, скалы и спусков с них и в переправах через трещины или потоки. Горизонтальный канат или альпийскую верёвку (15-20 м), подвешенную между двумя деревьями, которой пользуются для тренировки в лазании при переправах через горные препятствия. В зимнее время на склонах оврага намораживается лёд.

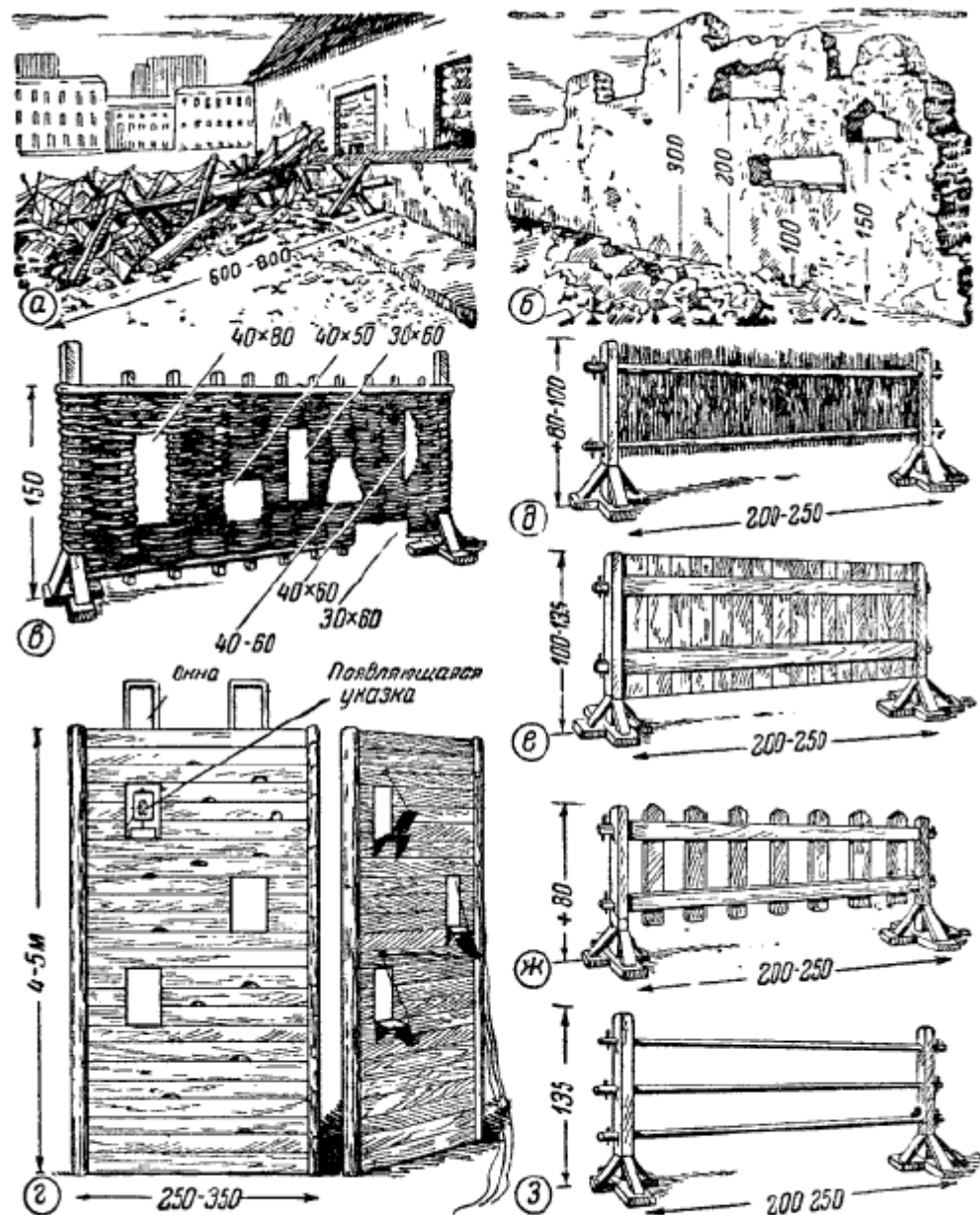

Рис. 220. Учебный овраг для тренировки приёмов горной подготовки

9. **Высокое бревно с площадками** (рис. 221) устанавливается в любом месте и используется для тренировки бойцов в сохранении равновесия и в прыжках на высоту и с высоты.

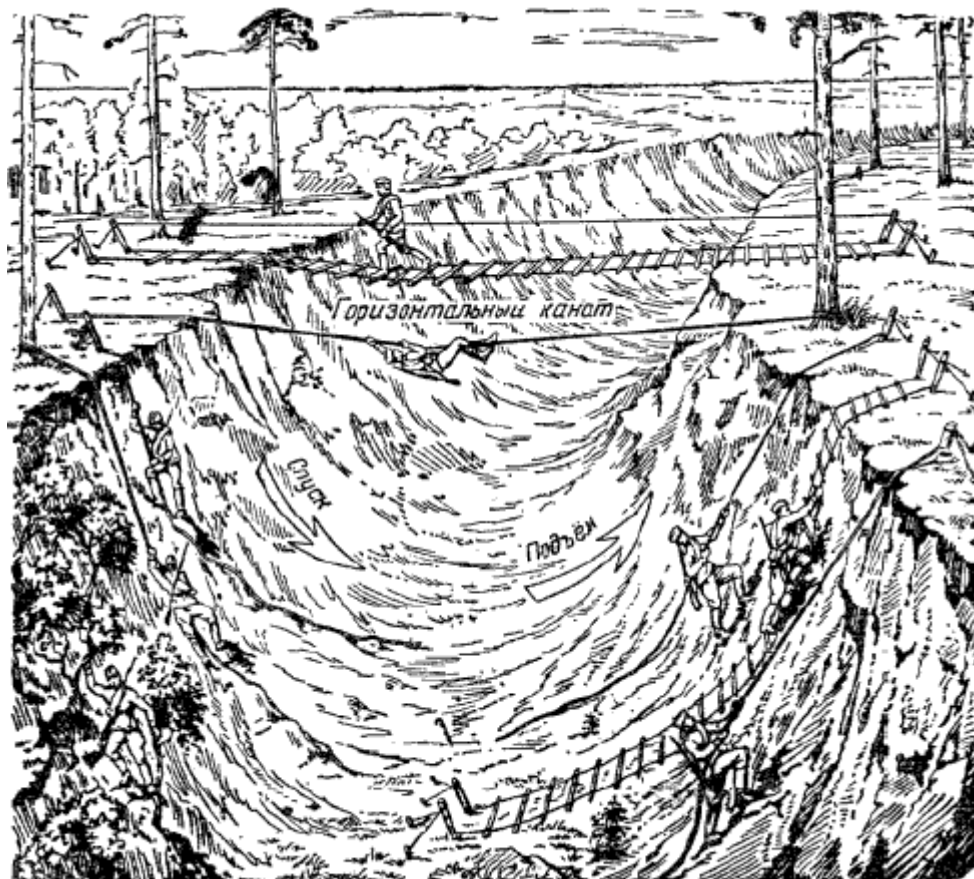

Рис. 221. Высокое бревно для тренировки равновесия и прыжков на высоту и с высоты (образец МВО)

10. **Учебное строение** (рис. 222) используется для тренировки бойцов в скрытных, бесшумных и неожиданных действиях, производимых как около строения, так и внутри строения в затемнённом и незатемнённом помещениях. Учебное строение может служить одновременно, раздевалкой, местом хранения инвентаря и городком для тренировки разведчиков в элементах горной подготовки.

Для учебного строения могут быть использованы сарай, изба, барак или разрушенный дом, в котором устанавливаются нужные препятствия, оборудование и производятся необходимые пристройки.

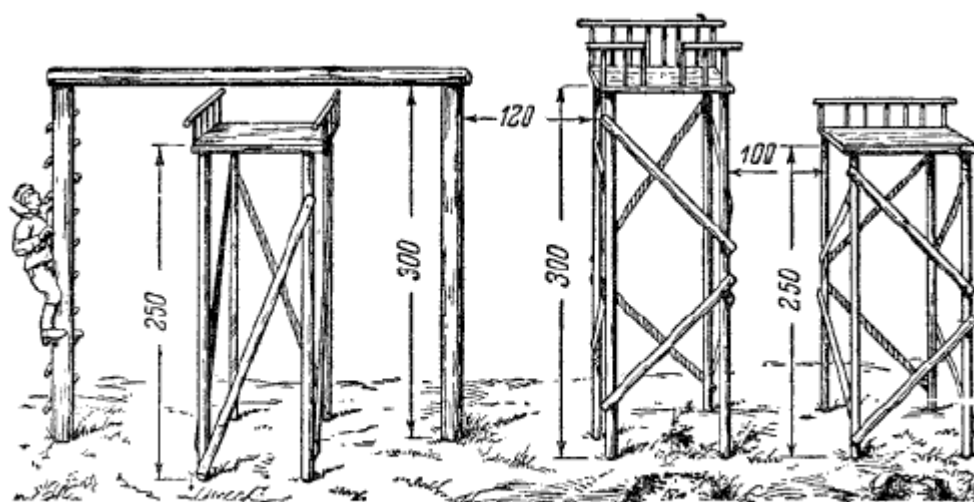

Рис. 222. Учебное строение:
а – общий вид; б – вид в плане

В учебном строении должны быть: тамбур с входной дверью и выходная дверь, 1-2 окна со ставнями, крыша с различным покрытием (железо, черепица, дрань и солома); вертикальная стенка с дырами и окнами, выходящими на чердак, трубами, штырями, планками и канатами для лазания; с одной из сторон строения параллельно стене установить деревянную стенку - "камин", используя его для лазания по скальным расщелинам. Нужно, чтобы внутри строения имелись деревянные ящики, скамейки, кровати, столы, доски, провода, ведра, банки и другие побрякушки, производящие шум. Участки местности, препятствия и сооружения учебного полигона могут быть расположены в различных местах на небольшом удалении (до 1 км).

Оборудование и инвентарь для занятий по рукопашному бою (рис. 223)

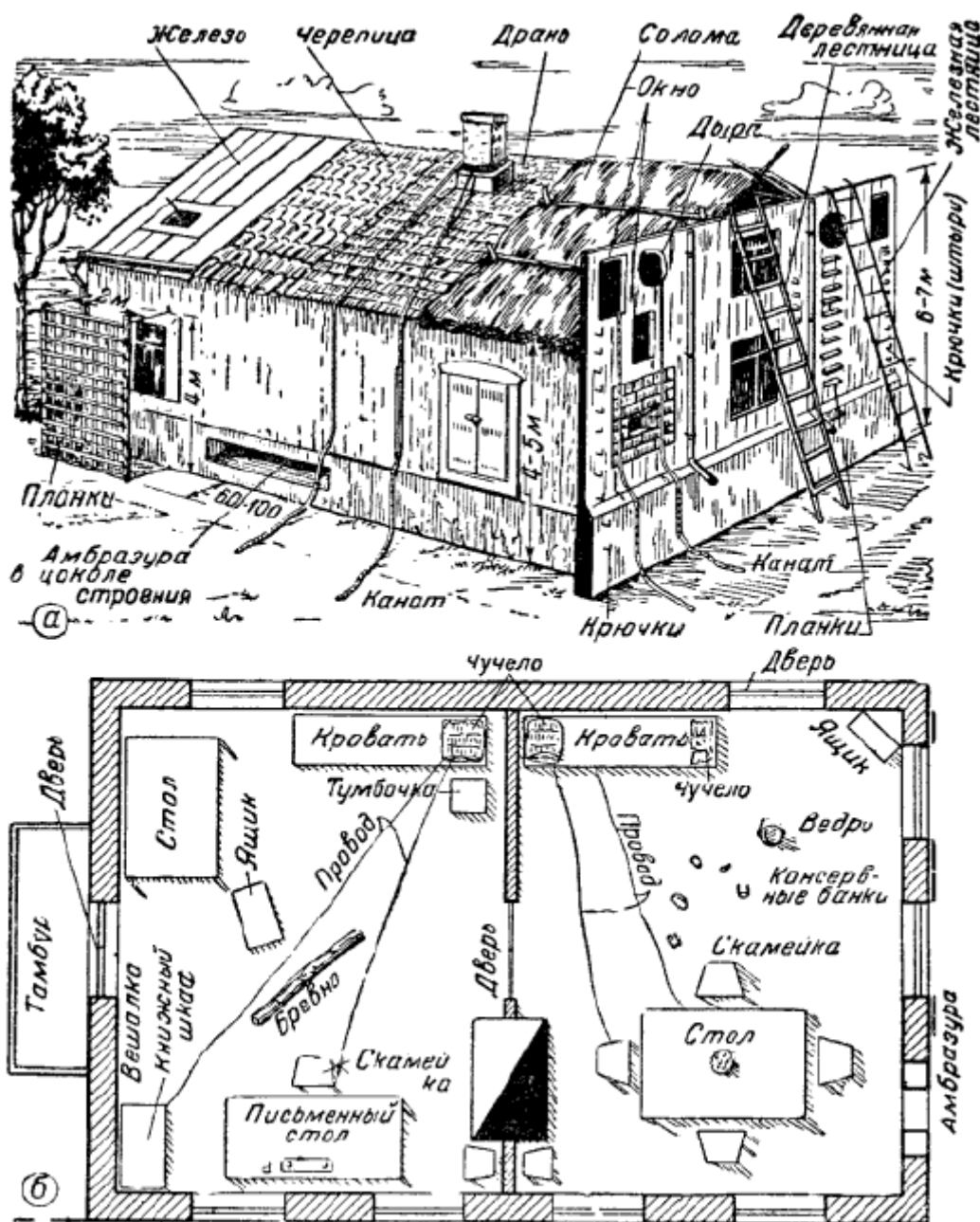

Рис. 223. Оборудование и инвентарь для занятий рукопашным боем:

а — чучело-сноп; б — вязанка хвороста, подвешенная к дереву; в — вязанка хвороста, привязанная к дереву; г — сноп хвороста с веревкой; д — подвесное чучело-мешок — для ударов руками и ногами; е — палка с перекладиной для чучела; ж — подвижное чучело — вязанка хвороста на палке; з — деревянная винтовка с мягким наконечником; и — палка с мягким наконечником; к — мягкие наконечники; л — тренировочная палка; м — деревянная винтовка; н — макет автомата; о — малая лопата; п — нож с мягким и острым наконечником; р — учебная граната; с — учебная ПТ граната; т — учебная граната с кольцом; у — мишени (указки)

Местом для занятий по рукопашному бою служат учебный полигон, овраг, строение, учебная траншея, городок для гранатометания, участок леса и любой местности, на которой устанавливаются нужные препятствия, чучела и где бойцы действуют с подвижными - переносными - чучелами и указками по указанию руководителя, обозначая обороняющегося или наступающего "противника".

Для одновременного занятия взвода иметь следующее оборудование и инвентарь:

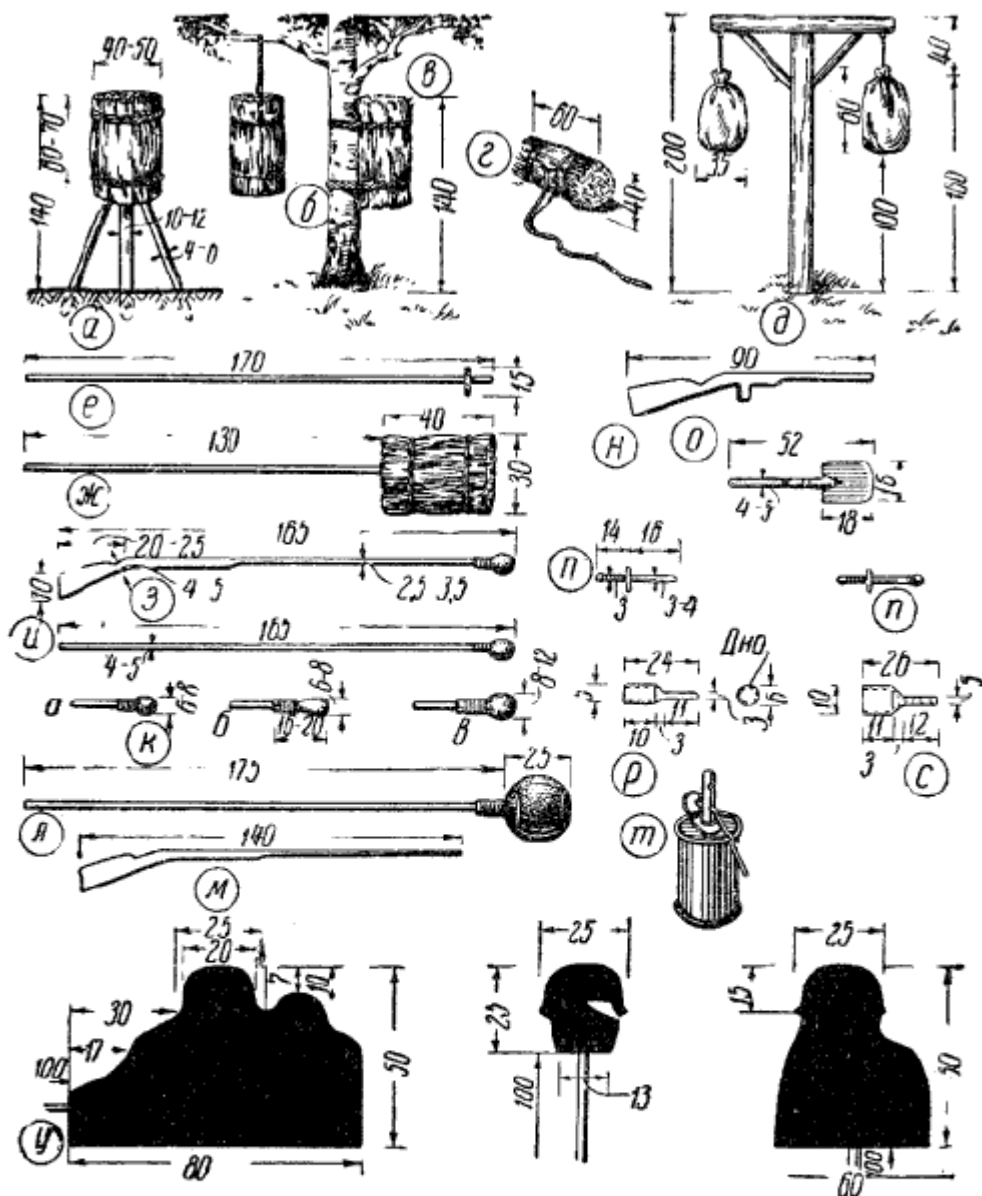
1. **Неподвижных чучел** 6-8 шт., **подвесных и подвижных** по 8-12 шт.

а) **Неподвижное чучело - сноп.** Для изготовления такого чучела из нескольких отдельно связанных пучков прутьев (хвороста) вяжется сноп диаметром 40-50 см, длиной 60-70 см и берутся три кола, из которых один диаметром 10-12 см, длиной около 180 см, а два других - короче и меньшего диаметра (4-6 см).

Более толстый кол вбивается вертикально в землю и на него насаживается сноп из хвороста. Два тонких кола пропускаются наискось внутри снопа с двух сторон и вбиваются в землю (для большей устойчивости). В чучело-сноп можно наносить уколы и тычки винтовкой со всех сторон. **Чучело-сноп** привязывают или подвешивают к дереву, к препятствию, забору и т. п. Сноп хвороста, положенный на землю в траншею, ход сообщения, служит чучелом для тренировки в уколах винтовкой или ударах ножом лежащего "противника". Сноп хвороста можно сделать подвижным, если привязать к нему верёвку. Чучело-сноп тянуть на себя в момент, когда боец пытается нанести укол или тычок.

б) **Подвесное чучело - мешок** служит для нанесения ударов руками и ногами. Изготавливается из любого материала (рогожи), который набивают сеном, соломой, травой, опилками с песком и подвешивают к дереву или столбу с поперечной перекладиной.

в) **Подвижное (переносное) чучело** - длина 30-40 см, толщина - диаметр - 25-30 см, насаженное на палку длиной 1 м 70 см, предназначается для уколов винтовкой и ножом, а также для тычков и ударов прикладом винтовкой и автоматом. Для изготовления подвижного чучела используются хворост, солома, сено, тряпье и т. п. Один из бойцов держит чучело в руках и внезапно подставляет его из-за угла сарая, строения, выставляет из траншеи, щели; оно подаётся над траншеей в тот момент, когда боец пробегает по траншее, в помещении и т. д. С этими чучелами можно также **набегать** на группу наступающих бойцов и отбегать от неё. Для того чтобы вязанка не соскакивала с палки, насаживать её нужно со стороны рукоятки, а к противоположному концу прикреплять (гвоздём и проволокой) поперечную перекладину.

2. **Деревянных винтовок или палок с мягким наконечником** 30-40 шт. (для боя с живым "противником"); изготавливаются по типу обычных учебных винтовок. В качестве наконечника может прикрепляться: обычный резиновый маленький мячик диаметром 5-6 см, который обшивается куском кожи (материи) и прикрепляется к переднему концу деревянной винтовки.

Для наконечника можно использовать паклю, вату, сено или любую ветошь, обернув её куском прочного материала и закрепив верёвочной обмоткой длиной 3-5 см; чтобы наконечник не слетал, на конце палки сделать небольшой кольцевой вырез.

3. **Тренировочных палок с большими шарами** 4-6 шт. Тренировочная палка с шаром предназначена для обучения ударам (отбивам) и нанесения ударов прикладом; она имеет на одном конце мягкий наконечник, а на другом шар. Тренировочные палки для большей их прочности следует изготавливать из молодых крепких деревьев (берёзы, рябины и др.). Дерево выбирается прямое, без сучков и гладко обстругивается. Древко делается длиной 180 см и толщиной 4-5 см. Шар для ударов прикладом делается либо из покрышки от старого футбольного мяча (набитой паклей, мочалами, тряпками или соломой), либо шьётся из парусины или иной прочной материи и набивается мягким материалом. Размер шара 25 см в диаметре. Шар насаживается на противоположный от наконечника конец палки, который при этом вводится на половину глубины шара. Покрышка шара прикрепляется к палке гвоздями или крепко привязывается шнуром или бечёвкой.

4. **Макетов винтовок без штыка** (простая болванка) 15-20 шт. Винтовка-макет изготавливается из прочного дерева по типу учебных винтовок; служит для замены боевой винтовки при обучении приёмам рукопашного боя.

5. **Учебных автоматов** - 10-15 шт. Деревянный макет автомата изготавливается из крепкого дерева. Служит для замены боевого автомата при обучении приёмам рукопашного боя.

6. **Малых лопат** - 15-20 шт. Сапёрная лопата служит для самоокапывания и обучения приёмам нападения в рукопашной схватке.

7. **Деревянных ножей с мягким наконечником** - 15-20 шт. Деревянный нож с мягким наконечником; служит для тренировки разведчиков в приёмах боя с ножом. Нож (длина его 30 см, ширина 3-4 см, толщина 2-2 1/2 см) имеет тупые края, с вырезом для крепления мягкого наконечника на одном конце и рукояткой на другом конце. Мягкий наконечник изготавливается из плотного материала и подбивается тряпьем или ватой.

8. **Учебных гранат** различного типа - 60-120 шт., служат для тренировки в способах метания и для передвижения с ними. Гранаты с учебным кольцом служат для тренировки в выдергивании кольца

в различных положениях тела и бросании их. Гранаты изготавливаются из крепкого дерева или металла; по форме и весу они должны соответствовать боевым ручным гранатам различного образца и служить для метания по "мёртвым" целям.

Для метания по "живым" целям на тренировочных занятиях используются **мягкие** учебные ручные гранаты, изготавливаемые по форме боевых гранат. Материалом для покрышки этих гранат может служить брезент; внутрь брезентового чехла набивается смесь песка с древесными опилками и др.

9. **Указок разной формы** - 4-6 шт., изготавливаются из фанеры, имеют рукоятку для держания. Служат для ведения огня учебным патроном "навскидку", в упор и для гранатометания по внезапно появляющимся из укрытий целям.

Хранение инвентаря

Деревянные винтовки, палки с мягким наконечником, тренировочные палки, деревянные ножи, указки и т. п. хранить в обычных пирамидах. Обращать особое внимание на состояние мягкого наконечника у винтовок или палок. При обнаружении каких-либо неисправностей немедленно устранить их.

Учебные гранаты хранить в специальных ящиках, удобных для переноски. Ящики для одиночных гранат устраивать с гнёздами (клетками) на 12-16 гранат. Переносные чучела, мешки и препятствия хранить в укрытом месте (под крышей).

Места для занятий лёгкой атлетикой

(рис. 224)



Рис. 224. Препятствия учебного полигона:

a – дорожка – последние 10 м у финиша; *б* – место для прыжков в длину с разбега; *в* – место для прыжков в высоту; *г* – яма для прыжков с шестом в высоту; *д* – место для метания диска; *е* – место для толкания ядра

1. **Круговая легкоатлетическая дорожка.** Длина круговой легкоатлетической дорожки должна быть 400 м; она измеряется на расстоянии 30 см от внутренней грани, внутренней бровки беговой дорожки.

Ширина круговой дорожки может колебаться в пределах от 3,75 до 7,50 м. Нормальная ширина 5,00 м.

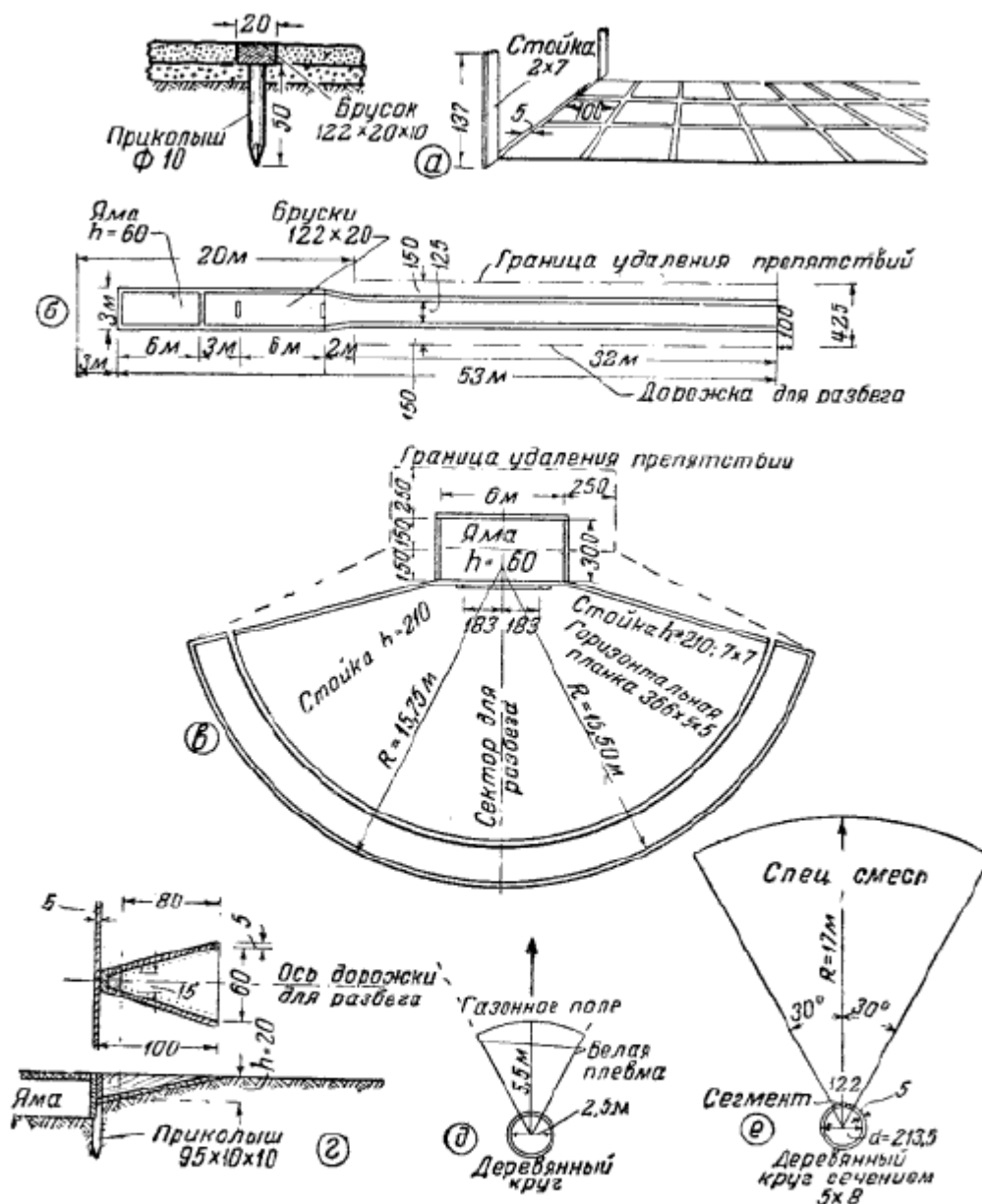
Верхний покров беговой дорожки должен быть ровным (без ям, впадин и бугров), без камней, стёкол и других инородных предметов, он должен быть также водонепроницаемым и не скользким. Бровка (внутренняя и внешняя) делается из деревянной доски 5 см толщиной, горизонтально укрепленной деревянными колышками; она возвышается над уровнем дорожки на 3 см или выкладывается дёрном.

Ширина дорожки на одного бегуна равняется 1,25 м. Ширина пограничной линии 5 см.

2. **Прямая легкоатлетическая дорожка.** Длина прямой легкоатлетической дорожки должна быть 127,50 м, причём от линии финиша до конца дорожки должно быть не менее 12,50 м. Ширина дорожки может колебаться от 5,50 до 10,00 м. Последние 10 м у финиша размечаются белыми чертами поперёк всей дорожки на расстоянии 1 м один от другого. На финише должны быть две стойки высотой 1,30 м.

3. Место для прыжков в длину с разбега.

По правилам прыжки в длину производятся в яму 6,0 м длиной, 3,0 м шириной и 0,6 м глубиной с деревянного, окрашенного в белый цвет бруска шириной 20 см, длиной 1,22 м и толщиной не менее 10 см. Первый брусок вкапывается в 3 м от ямы, второй - в 9 м. Яма засыпается смесью опилок (30%) и песка (70%). Поверхность смеси в яме должна быть на одном уровне с дорожкой для разбега. Края ямы должны быть оббиты брезентом с мягкой подкладкой или выложены дёрном.

Дорожка для разбега должна быть длиной 32 м и шириной 1,25 м, с более плотным грунтом, чем беговая дорожка.

4. Место для прыжков в высоту с разбега. Разбег при прыжке производится из сектора радиусом 15-20 м; прыжок совершается через планку в яму таких же размера и формы, как яма для прыжков в длину. Только ширина ямы должна быть 6,0 м. Покров сектора для разбега более уплотнён перед планкой в местах, где производится толчок за счёт крупных строительных высевок или глины.

5. Место для прыжков с шестом в высоту такое же, как для прыжков в длину с разбега, только ширина ямы должна быть 555 м; дополнительно нужно устроить яму со специальным ящиком у её переднего края для упора шеста при прыжке.

6. Место для метания диска.

Для метания диска изготавливается деревянный или металлический (полосового железа) круг 5 мм толщиной и 8 см шириной. Диаметр круга 2,50 м.

При отсутствии металлического или деревянного круга изготавливать 1/2 или 1/4 круга, а остальную часть круга заливать мелом.

Метание диска производится в сектор с углом 90°.

7. Место для толкания ядра.

Место для толкания ядра такое же, как для диска. Диаметр круга 2,13 м. Ядро толкают в сектор с углом 60°.

8. Место для метания копья и гранаты.

Метание копья и гранаты производят с газона футбольного поля. Для разбега необходима дорожка 20-25 м. Метание производят от планки длиной 3,66 м 5 7 см.

Кроме мест для бега, прыжков и метаний, для занятий и состязаний по лёгкой атлетике необходимо иметь:

- а) флаги стартовые и сигнальные 4 шт.
- б) финишные ленты 2 шт.
- в) барьеры высотой 106 см 25 шт.
- г) секундомеры 2 шт.
- д) стойки для прыжков в высоту и с шестом
подвижные 2 шт.
- е) измерительные планки выдвижные 3 шт.
- ж) рейки для прыжков 3X3X3 см треугольного
сечения 10 шт.
- з) диски мужские весом 2 кг 2–4 шт.
- и) ядра мужские 7,25 кг 2–4 шт.
- к) копья для метания с наконечниками
весом 800 г, длиной 2,60 м 5–10 шт.
- л) номера для метража при метании гранаты,
копья, диска 35, 40, 45, 50, 55, 60, 65, 70,
75 и для толкания ядра 7, 8, 9, 10, 11, 12,
13, 14, 15
- м) рулетки металлические длиной 30 м и 1 шт.
матерчатые длиной 10–20 м 1–2 шт.
- н) флажки для отметки рекордов 6 шт.
- о) грабли, лопаты, рупоры по 1–3 шт.
- п) трамбовки ручные 2 шт.
- р) доски для объявления результатов 2 шт.
- с) палатки для участников, судейской коллегии,
врача 3 шт.
- т) душ, уборная
- у) помещение для хранения инвентаря

**Упрощенный бассейн для плавания и прыжков в воду
инж. В. П. Поликарпова**

При выборе места для устройства бассейна на реке предпочтение отдаётся более глубоководному и проточному водоёму, расположенному в отдалении от загрязняющих воду объектов. Следует дать оценку местности и воде в санитарном отношении. При скорости течения более 1 м/сек устраивать места для плавания не следует. При выборе участка для постройки плота надо отдавать предпочтение северному берегу реки, пруда или озера, так как он хорошо облучается солнцем и быстро высыхает после дождя. Желательно, чтобы дно бассейна было песчаное, берег не должен быть обрывистым. Глубина места для плавания должна быть от 1,5 м и глубже. Для бойцов, не умеющих плавать, отводить участок глубиной от 1,2 до 1,5 м. Глубина дна под вышкой для прыжков зависит от высоты вышки или трамплина. При высоте вышки 1 м глубина дна должна быть не менее 2 м, при высоте вышки 2 м - не менее 3 м, при высоте вышки 3-5 м - не менее 3,5 м.



Рис. 225. Упрощенный бассейн для плавания на реке:

а — общий вид плота для бассейна; б — план бассейна; б-б — продольный разрез по бассейну; в-в — поперечный разрез по стартовому плану

Упрощенный бассейн для плавания (рис. 225) состоит из плота и стенок для поворотов, которые устанавливаются на расстоянии 25 м одна от другой. **Конструкция стандартного плота.** Стандартный плот состоит из 6-10 продольных сосновых брёвен диаметром 20-25 см и длиной 6,25 м, расположенных в два ряда (по 3-5 брёвен в ряду), и 7

верхних и нижних поперечных брусьев длиной 2,5 м, сечением от 10 до 20 см. Брёвна и брусья соединяются между собой болтами или скобами. Верх плота покрывается настилом из досок толщиной 37-50 мм, прибитых гвоздями к верхнему ряду поперечных брусьев. Доски укладываются с зазором в 10-15 мм, чтобы дождевая вода могла стекать с поверхности плота. Со стороны бассейна к плоту присоединяется поворотный щит, от поверхности воды на глубину 1,5 м (не менее 1,2 м). Щит состоит из сплошного ряда досок толщиной 25 мм, прибитых гвоздями к 7 брускам сечением 1058 или 10510 см, которые, в свою очередь, крепятся болтами к продольным брёвнам плота.

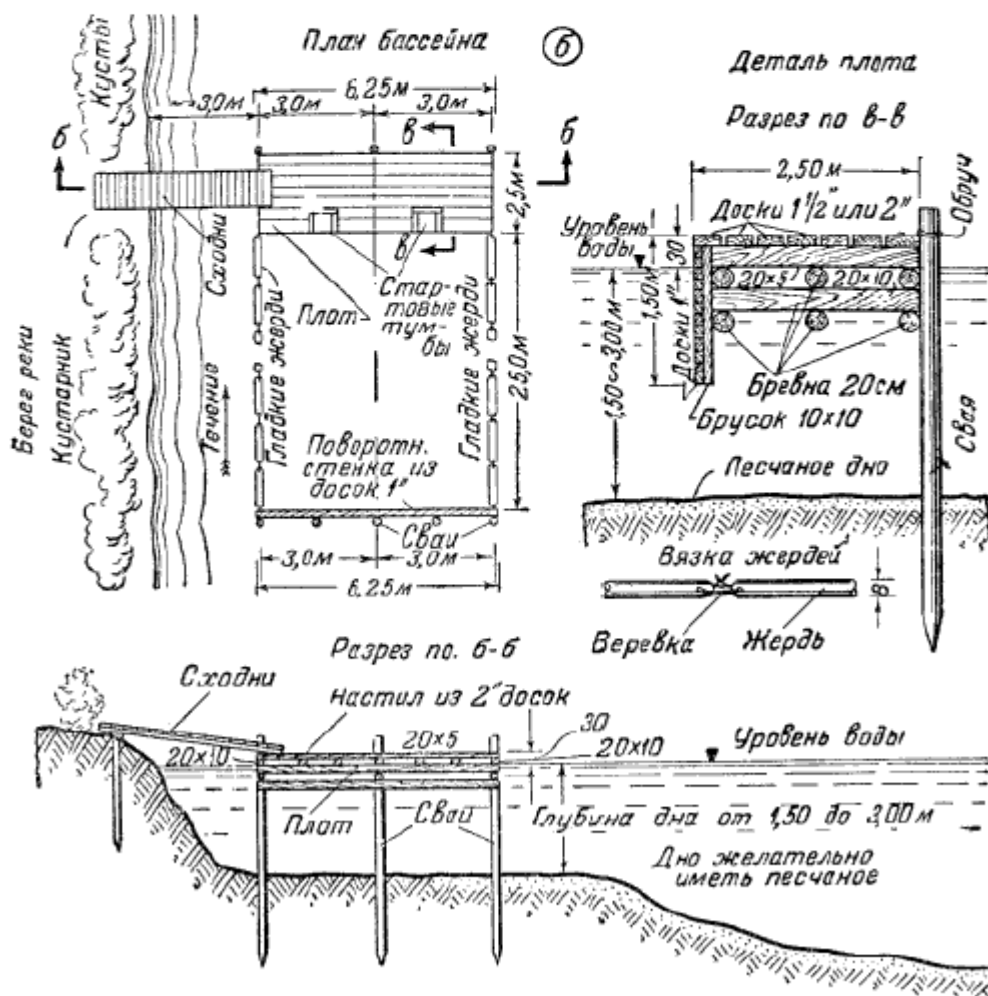
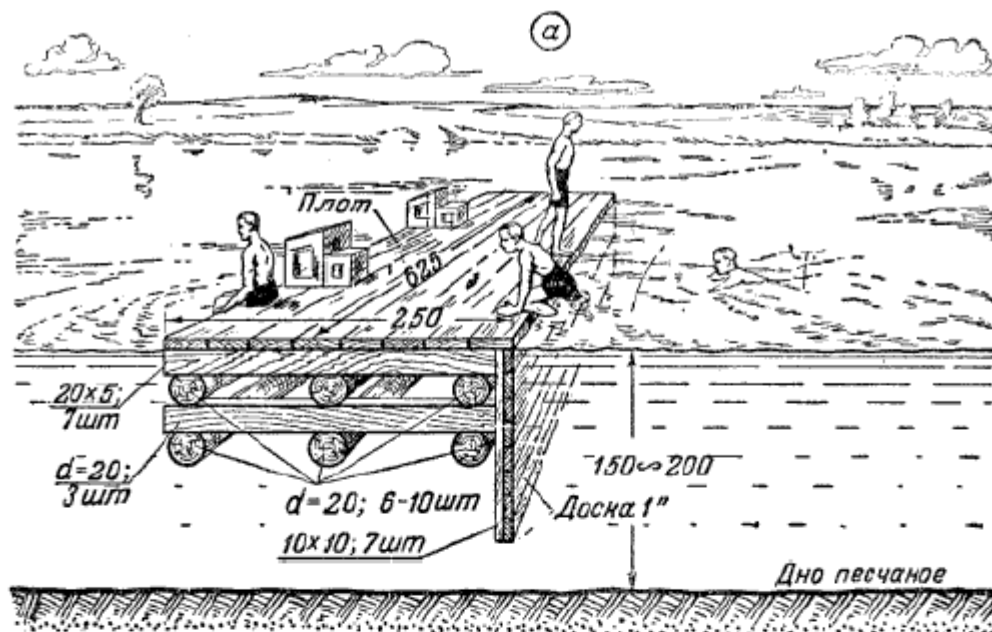
Крепление плота ко дну реки производится посредством свай (не менее двух), забиваемых в дно водоёма до глубины 1,6-1,8 м. Крепление плота к сваям осуществляется обычно при помощи колец, через которые продёргивается цепь. Удовлетворительное крепление можно получить и при помощи обручей или "ухватов", наглухо присоединённых к плоту и свободно скользящих по сваям. Нельзя крепить плот к сваям наглухо, так как даже при небольшом волнении он может вырвать сваю из грунта или оторваться от неё. Поворотная стенка (щит) наглухо прибивается гвоздями к сваям, забитым в дно бассейна и расположенным на расстоянии 1,5 м одна от другой. Стенка должна возвышаться над водой не более чем на 30-50 см.

Стартовые тумбочки и дорожки. В бассейне должны иметься стартовые тумбочки, количество которых зависит от количества плавательных дорожек, т. е. от ширины бассейна. На одного пловца должна приходиться дорожка шириной не менее 2,25-2,40 м. Таким образом, для простейшего плавательного бассейна с одним стандартным плотом необходимы две тумбочки, так как в бассейне можно устроить только две дорожки. Устройство и конструкция стартовой тумбочки показаны на рис. 226.



Рис. 226. Стартовая тумбочка:

а – вид сбоку; б – вид со стороны бассейна

Бассейн соединяется с берегом мостиком на сваях, сходнями на плот. Последние необходимы при наличии вышки для прыжков, которая устанавливается над местом с большей глубиной и в силу этого в некотором удалении от берега. Вышку (рис. 227) высотой 2-3 м нетрудно построить силами самих бойцов. Для такой вышки требуются бруски сечением 551 0 см и длиной от 1,25 до 2,85 м, дюймовые доски (25 мм) для верхнего настила площадки и гвозди.

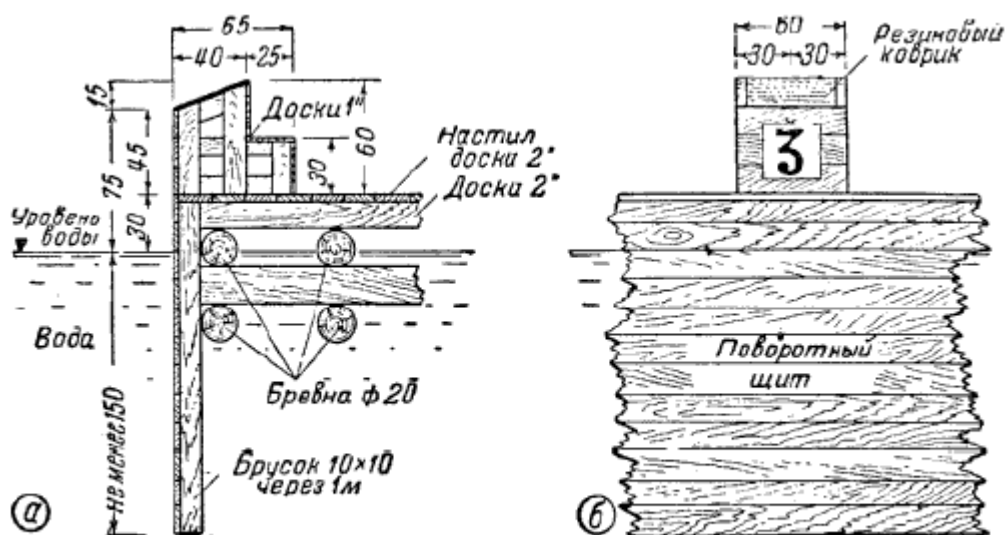

Рис. 227. Вышка для прыжков в воду высотой 2–3 м:
 а – вид сбоку; б – вид спереди; в – вид сверху; г – план всего места

Гимнастическая площадка с городком

Гимнастическая площадка строится на ровной местности прямоугольной или квадратной формы, примерно 20x30 м (рис. 228). Кругом площадки должна быть дорожка для бега шириной 80-100 см с закруглениями на углах. На середине площадки устанавливается городок. На деревьях крепятся канаты, устраиваются лестницы и т. п. На площадке устанавливаются брусья, кони, пружинные доски, примыкающие к городку, турники, лестницы и т. п.

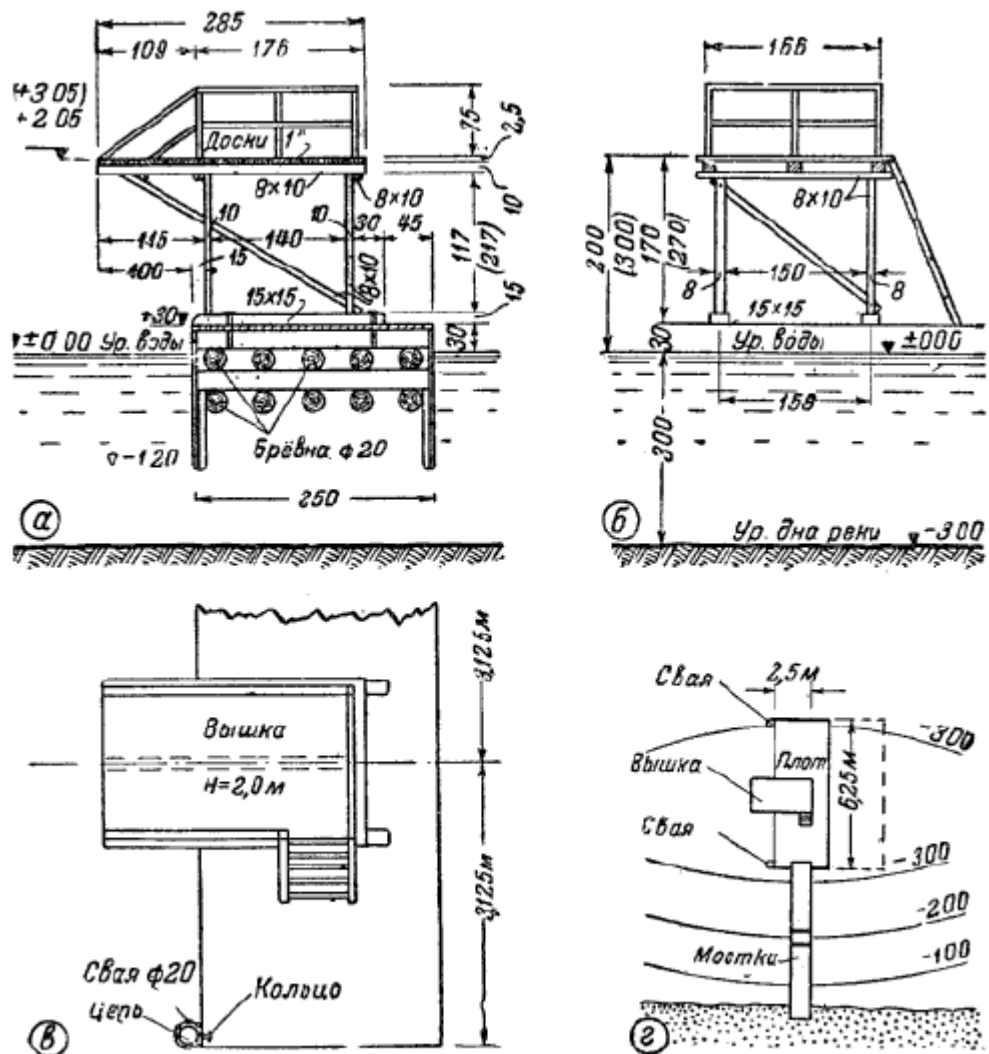

Рис. 228. Гимнастический городок:

а — канаты, веревки, подвешенные к деревьям, и деревья, приспособленные под лестницы; б — деревянные брусья; в — пружинная доска; г — городок; д — турники; е — высокие турники; ж — кони различной длины; з — место для партерной гимнастики; и — слой хвороста и песка с опилками; к — столбы для лазания; л — деталь крепления столба в грунте

Городок. Основание - два столба, соединённые перекладной. Высота 5 м. Расстояние между столбами - 6,5 м; к перекладине крепятся вертикальные лестницы, шесты, кольца; к столбам - турники и горизонтальная лестница.

Лестница вертикальная. Длина 5 м, ширина 60 см, расстояние между ступеньками 60-80 см.

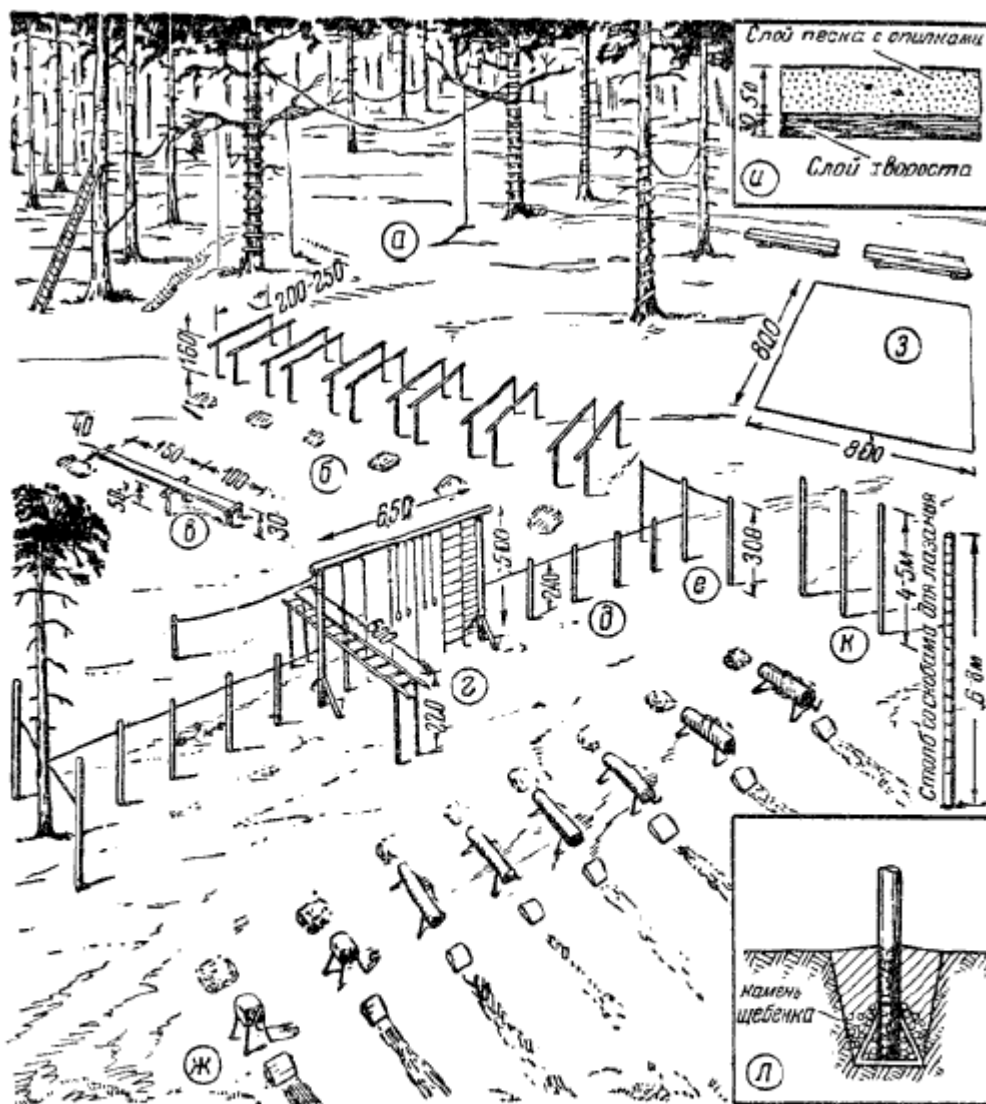
Лестница горизонтальная. Длина 6 м, высота установки над землёй 2,2 м, ширина 80 см, расстояние между ступеньками 30-40 см.

Шест для лазания. Длина 4,5 м, толщина 6 см. Для подвешивания на одном конце имеется петля или металлический крюк.

Кольца гимнастические. Два кольца: деревянные, на металлической основе, или железные, обтянутые кожей. Толщина колец 25 мм; подвешиваются они на прочных (пеньковых) верёвках толщиной 15-20 мм или на стальном тросе. Крепление колец к городку производится при помощи крючков (спиральных) или блоков.

Перекладина. Перекладина укрепляется на одной высоте между двумя столбами, вкопанными в землю. Высота столбов над землей 2,5 м, толщина 15-25 см. Расстояние между столбами до 2 м. Высокие турники могут достигать 4 м. Для переладины используются металлические трубы толщиной 3,5-5 см.

Брусья деревянные. Четыре стойки, вкопанные в землю, высотой 150-160 см. Брусья из ясеня, дуба, берёзы толщиной 60-80 мм, длиной 2-2,5 м. Расстояние между жердями 40-50 см.

Конь гимнастический. Корпус изготавливается из бревна или досок в виде ящика. Форма

прямоугольная с закруглёнными сверху краями. Высота 30-35 см. Ширина 32-35 см. Длина по нормам 1,8-2 м. Для учебных целей изготавливать уменьшенные корпуса - 1 м 20 см, 1 м 50 см. Вместо ножек уменьшенной формы конь устанавливается на двух столбах высотой 80 см - 1 м. Корпус коня рекомендуется обшивать сверху и с боков брезентом, подложив под него волос, морскую траву и т. п.

Мостик для прыжков. Высота 10 см, длина 1 м, ширина 70 см. Боковые стенки толщиной 3-4 см, с наклоном. Поперёк накладываются доски шириной 5-10 см, толщиной 2 см таким образом, образуется наклонная толчковая поверхность. Для устранения скольжения следует поверх мостика прибивать резину.

Пружинная доска. Доска из крепкого сортового дерева. Длина 2,5 м. Ширина 40 см. Крепится на 2 столбах с перекладиной. Служит для прыжков на доске и соскоков. Кроме указанных снарядов, для занятий гимнастикой следует иметь мелкий инвентарь и оборудование:

1. шведские скамейки - 4-6 шт.;
2. медицинболы разного веса - 10-15 шт.;
3. брезент двойной из 2 плащ-палаток с ручьями для держания - 1-2 шт.;
4. деревянные покрышки на турники - 10-12 шт.;
5. бревно 6-8 м, диаметр 30 см.

У брусьев, турников, за конями (у пружинной доски) и в других местах для смягчения прыжков вместо матов выкапывать прямоугольные ямы глубиной 60-70 см; на дно ямы класть слой хвороста толщиной 20-25 см, засыпая его песком с опилками.

Площадка и инвентарь для бокса (рис. 229)



Рис. 229. Площадка и инвентарь для бокса:

а – общий вид площадки с рингом, стенной подушкой, помостом, ящиком с инвентарем, стойками для крепления мешков и груш; *б* – ринг – упрощенная конструкция; *в* – стенная подушка; *г* – подвесной мешок; *д* – подвесная груша; *е* – пневматическая груша с платформой; *ж* – пунктбол; *з* – боксерская обувь; *и* – защитный шлем; *к* – боевая перчатка; *л* – учебная перчатка для ударов по снарядам

Площадка для бокса строится на ровной местности с травянистым покровом, прямоугольной или квадратной формы, примерно 16x20 м. На середине площадки устанавливается ринг (место для боя), вокруг него размещаются остальные снаряды. Мешки и груши с песком подвешиваются на стойках с перекладиной, стенная подушка подвешивается к стенке. Весь подвесной и личный инвентарь хранится в специальном сундуке для инвентаря. **Ринг** представляет собою площадку квадратной формы, ограниченную с каждой стороны 2-3 рядами верёвок толщиной 2-2,5 см в диаметре, которые обматываются полосками белой материи. Верёвки туго натягиваются между четырьмя угловыми столбами. Столбы деревянные (с металлическими штырями на нижних концах) высотой 150 см. Высота верхней верёвки 120 см от земли, нижней - 80 см от земли. Столбы закрепляются верёвочными оттяжками, растягивающими ринг в стороны. Оттяжки крепятся колышками, вбитыми в землю. Земляную площадку ринга разрыхляют, землю перемешивают с опилками и утрамбовывают, а затем настилают поверх неё брезент, который туго натягивают и прикрепляют петлями к колышкам, вбитым в землю.

У наружной стороны ринга ставят ящики с канифолью и плевательницы.

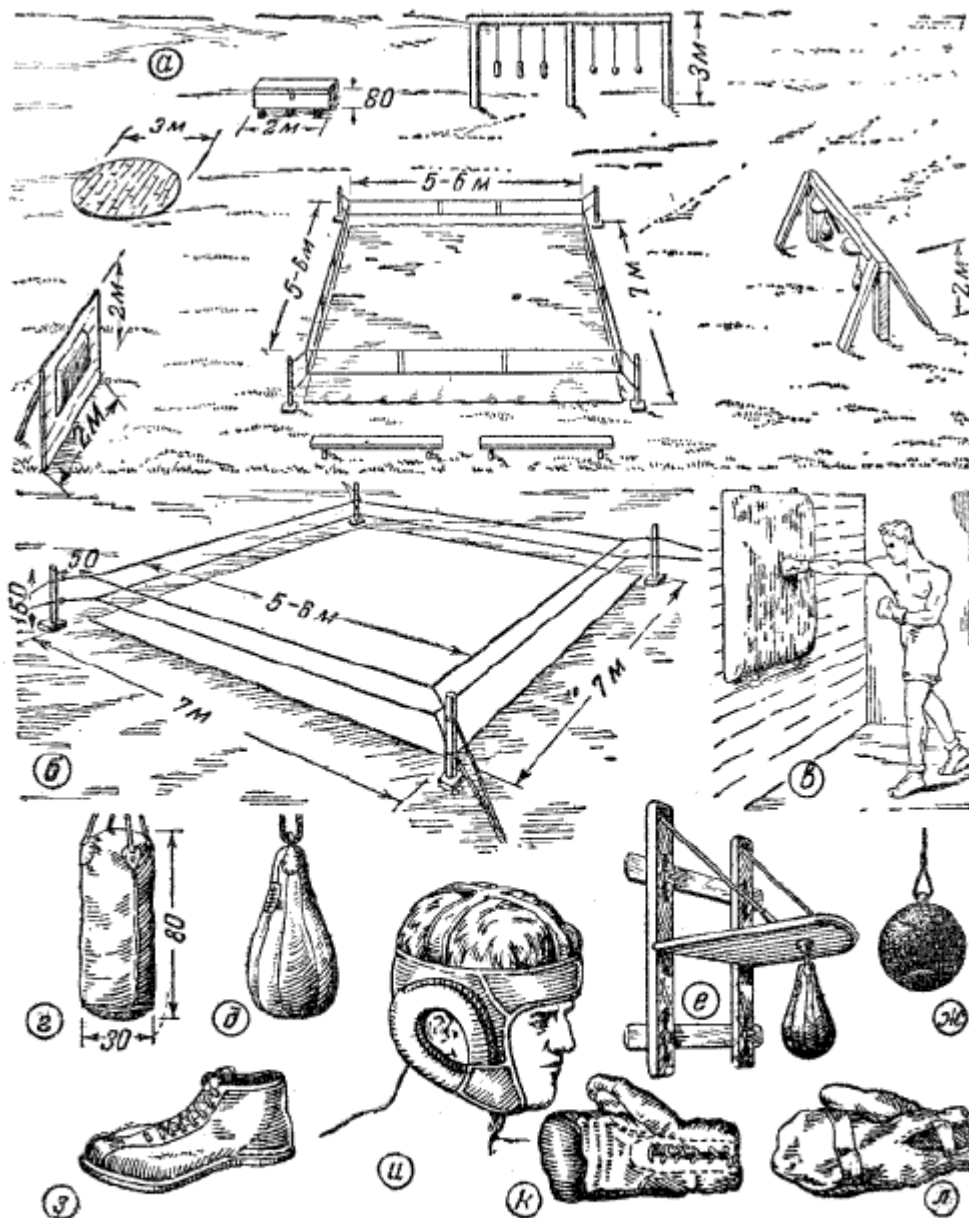
Деревянный настил в форме круга диаметром 5 м служит для выполнения тренировочных упражнений. Изготавливается настил из толстых досок, которые крепятся к столбам, врытым в землю на уровне поверхности земли.

Стенная подушка служит для упражнений в ударах. Подушка с ровной поверхностью из брезента, плотно набита волосом, ватой и т. п., высота её 80 см, длина 100 см, толщина 20-25 см. Прикрепляется на петлях к деревянному щиту.

Подвесной мешок служит для выработки силы ударов. Высота его 80 см, диаметр 30-35 см. Состоит из трех брезентовых мешков различной величины, вставленных один в другой. Один внутренний мешок наполняется сухим песком. Пространство между ним и средним мешком заполняется сухими опилками; между средним и наружными мешками прокладывается слой волоса, войлока и т. п. Вес мешка от 20 до 30 кг. Снаружи крепятся матерчатые петли, за которые он подвешивается на верёвке к перекладине. Верёвка пропускается через блок, укрепленный на перекладине для того, чтобы можно было регулировать высоту подъёма мешка применительно к росту боксёра.

Проще всего изготовить мешок, набитый одними опилками. В этом случае оболочку мешка делать двойной, чтобы при упражнениях из него не выбивалась пыль.

Подвесная груша служит для тренировки в ударах в голову. Представляет собой кожаный или брезентовый мешок, сделанный в форме груши. Наполняется сухим речным песком. Подвешивается так же, как и подвесной мешок.

Пневматическая груша с платформой. Кожаный мяч, имеющий форму груши. Внутри мяча помещается резиновая камера. Груша подвешивается при помощи кожаной петли на высоте головы к платформе, сделанной из толстых досок. Платформа крепится к деревянному щиту или к стенке. Пневматическая груша служит для выработки быстроты, точности, темпа и ритма ударов.

Пунктбол - снаряд для выработки точности ударов. Кожаный или брезентовый мяч диаметром 60 мм. В мяч вшивается крепкая кожаная петля, за которую он подвешивается на тонком шнуре. Набивают мяч волосом или ватой. Тренировку с пунктболом можно сделать разнообразной, сочетая удары передвижения, страховку, обманы и защиты.

Кроме указанного инвентаря, для тренировки боксёра следует иметь скакалки и медицинболы.

Снаряжение боксёра. Костюм боксёра состоит из трусов и майки. На майке должна быть эмблема части (подразделения).

Под костюм для предохранения половых органов надевают мягкий резиновый бандаж, раковину из алюминия или пользуются плавками.

Обувью могут служить любые спортивные туфли, ботинки или специальные боксерские ботинки. Большинство боксёров пользуется во время тренировок защитным шлемом из мягкой кожи, подбитой волосом или губчатой резиной.

Бинты изготавливаются из полосок хлопчатобумажной ткани 2,5 м длиной и 4 см шириной. На каждую руку нужен один бинт.

Боксёрские перчатки изготавливаются четырёх весов: в 8, 10, 12 и 14 унций каждая.

Площадка и инвентарь для борьбы и поднимания тяжестей
(рис. 230)



Рис. 230. Площадка и инвентарь для борьбы и поднятия тяжестей:

а — борцовский ковер; *б* — коврик; *в* — шведская скамейка; *г* — блок (веревка с грузом); *д* — ящик для инвентаря; *е* — тренировочные мешки разного веса; *ж* — доска объявлений; *з* — помост для поднятия тяжестей; *и* — судейский стол; *к* — тренировочная травянистая дорожка; *л* — тренировочный мешок с поясами для вольной борьбы; *м* — тренировочный мешок для французской борьбы; *н* — штанга

Площадка для борьбы и поднятия тяжести строится на ровной местности с травянистым покровом прямоугольной или квадратной формы примерно 12x16 м. На площадке должны быть борцовский ковер с крышкой, помост для поднятия тяжестей, штанга, тренировочная дорожка для национальных видов борьбы, блок, тренировочные мешки, гири, шведские скамейки, стол, доска объявлений, коврики, а также сундук для хранения инвентаря. **Борцовский ковер.** При наличии специальных матов борцовский ковер складывается из них, покрывается ковром из плотного брезента и накрывается крышкой из тяжелого материала (байка).

При отсутствии специальных матов примитивный борцовский ковер можно изготавливать из ватных матрацев, покрывая их крышкой. Для наиболее упрощенного борцовского ковра отрывается яма размером 6x6 м и глубиной 50-60 см; дно ямы выстилается хворостом (березой, сосновыми ветками) слоем 20-30 см. Вторым слоем засыпаются опилки с таким расчетом, чтобы насыпь была выше уровня земли на 10-20 см; затем насыпь покрывается брезентовой крышкой.

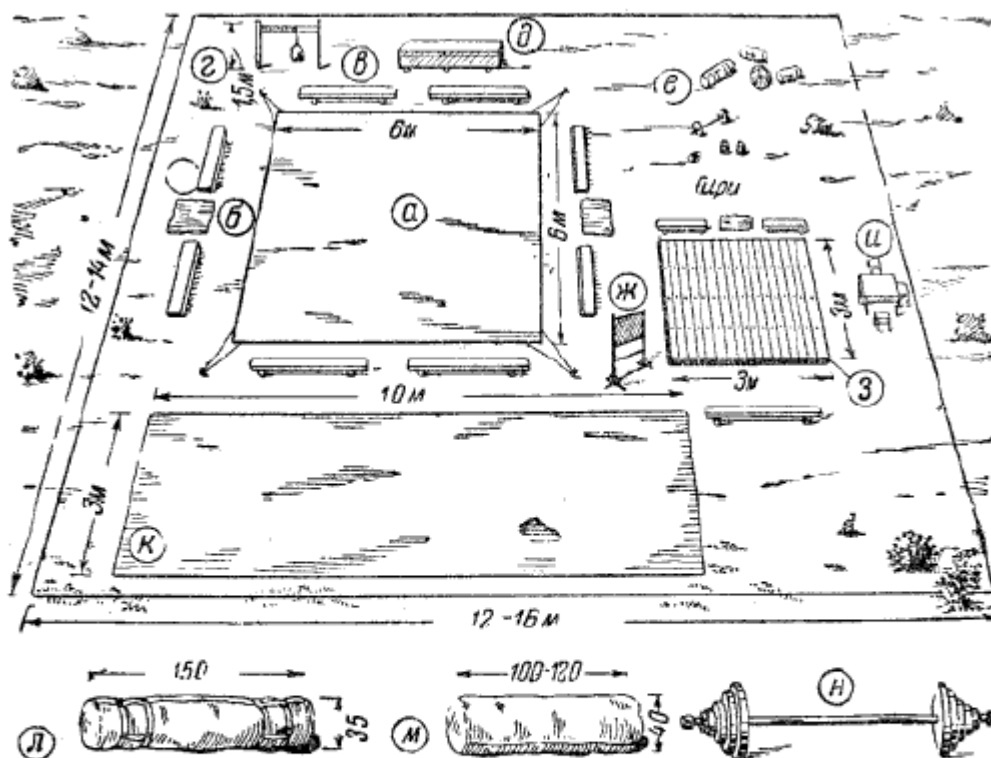
Помост для поднятия тяжестей - деревянная площадка (настил) из толстых досок. Тренировочные мешки - обычные мешки, набитые опилками и песком. Оболочка мешка двойная, чтобы при выполнении упражнений не выбивалась пыль. Размер мешков колеблется от 1 м до 1 м 50 см. Вес от 30 до 60 кг. Блок. Перекладина - палка толщиной 3-5 см, вставленная в дырочки двух столбов и вращающаяся. К палке крепится один конец веревки, на другом конце которой груз - гиря, мешок с песком и т. п. Вращая палку двумя руками, боец поднимает груз и опускает его. Упражнения на блоке развивают силу мышц рук. Костюм борца состоит из борцовского трико (бумажного или шерстяного) или обычных трусов. Под трико или трусы обязательно следует надевать биндаж или плавки. Борцовские ботинки такого же типа, как и боксерские (полувысокие). На кожаную подошву наклеивать нетолстую резину во избежание скольжения.

Площадка, оружие и инвентарь для фехтования
(рис. 231)



Рис. 231. Площадка, оружие и инвентарь для фехтования:

а — общий вид площадки с центральной боевой дорожкой, малыми учебными дорожками, чучелами, ящиком и навесом для оружия и инвентаря, стойками для рубки лозы и глины и перекладина для подвешивания тренировочных мешков; *б* — тройное чучело; *в* — стойка для рубки лозы; *г* — стойки для рубки глины; *д* — пирамида для оружия; *е* — перекладина с подвесными мешками и шарами; *ж* — фехтовальная маска; *з* — фехтовальный нагрудник; *и* — плавки; *к* — налокотник; *л* — фехтовальная перчатка; *м* — фехтовальная рукавица; *н* — фехтовальные туфли; *о* — облегченная сабля (эспадрон); *п* — учебная винтовка с эластичным штыком; *р* — штык с трубкой; *с* — штык с вырезной трубкой; *т* — рапира

Площадка для фехтования строится на ровной местности, прямоугольной формы, размером 10-14х16-26 м. В центре площадки делается плотно утрамбованная дорожка шириной 2 м, длиной 24 м. На ней производятся разметки мелом. Эта дорожка является основным местом для боя на состязаниях.

Кроме основной дорожки, для тренировочных боёв устраиваются 4 малых дорожки шириной 1 м, длиной 8-12 м, которые также должны быть без травяного покрова и плотно утрамбованы. На площадке должны находиться: тройные чучела для уколов и ударов, стойки для рубки лозы шашкой, пирамида для оружия, перекладина с подвесными мешками и шарами, сундук для снаряжения и оружия, стол и скамейка для судей и участников.

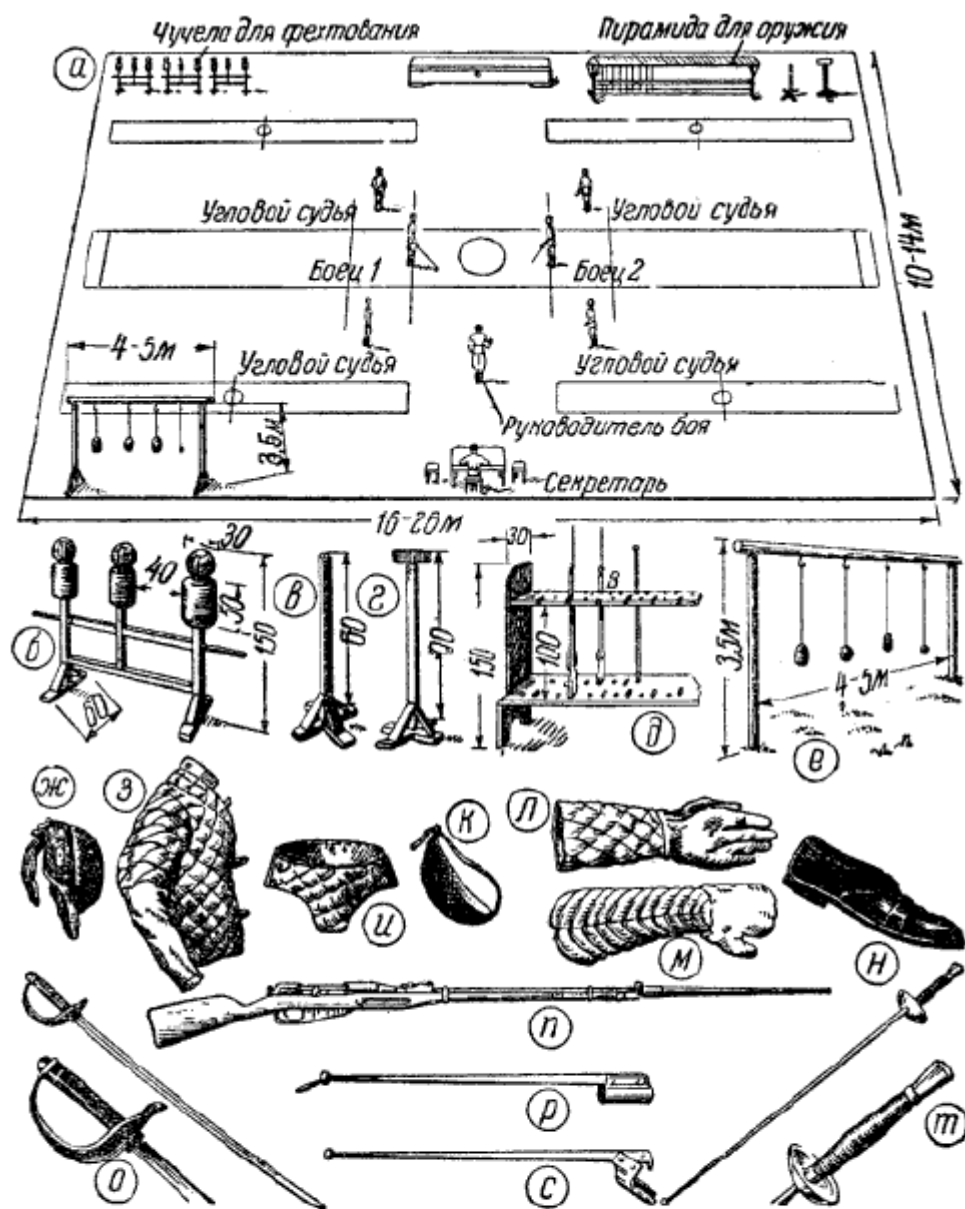
Тройное чучело служит для тренировки бойца в уколах и рубящих ударах. Макет туловища с шаром (головой).
Внутри макета деревянная доска, которая обкладывается ватой, тряпьем или паклей, а снаружи обшивается брезентом. Шар (брезентовый или кожаный) набивается тряпьем и паклей. Длина туловища 50 см, ширина 30 см, толщина 20 см. Диаметр шара 25 см. Расстояние между чучелами 40 см. Деревянное основание изготавливается из брусков толщиной 1055 см. Высота чучела 150 см.

Стойки для рубки лозы, глины шашкой

Для рубки лозы изготавливается крестовина, на которой устанавливается стойка высотой 1 м, с вертикальным отверстием 2-3 см в центре. Для рубки глины на вершину стойки прибивается квадратная дощечка 25-35 см.
Пирамида для оружия. Для винтовок и тренировочных палок служит обычная пирамида для оружия.

Переключатель с подвесными мешками и шарами

Два столба диаметром 25-30 см вкапываются в землю, а над землёй на высоте 3-3,5 м крепится переключатель из бревна толщиной 20-30 см, длиной 4-5 м. К переключателю на верёвках подвешиваются мешки длиной 50 см, набитые опилками (расстояние между мешками 1 м). Между мешками подвешивать шары диаметром 20-30 см, сшитые из брезента и набитые паклей. Мешки и шары подвешивать на высоте 140-160 см от земли.

Снаряжение бойца-фехтовальщика: маска, нагрудник из брезента, подбит волосом или ватой; бандаж (металлическая раковина или плавки, подбитые ватой) для предохранения половых органов; налокотник из плотной кожи (только для фехтования на эспадронах), предохраняет локоть от ударов; перчатка на одну руку для фехтования на эспадронах и рапирах; рукавицы на обе руки - для фехтования на штыках; обувь для фехтования с небольшим каблуком. Брюками служат любые тренировочные штаны, не стесняющие движений.

Фехтовальное оружие фабричного производства - эспадрон (облегчённая сабля) - состоит из клинка, гарды, рукоятки и гайки. Общая длина эспадрона 105 см. Вес не более 500 г.

Рапира - состоит из клинка, гарды, рукоятки и гайки. Общая длина рапиры не более 110 см. Вес не более 500 г.

Фехтовальная винтовка - обычная учебная винтовка образца 1891 г. или деревянная, изготовленная по типу учебной. Эластичный штык представляет собой металлическую пластинку, на одном конце которой имеется кованая шляпка, на другом - трубка, надеваемая на конец ствольной части винтовки. Могут быть трубки со специальным вырезом для крепления штыка на учебно-боевой винтовке.

Фехтовальный инвентарь хранить в сухом месте и периодически смазывать ружейным маслом.