

Цена 20 коп.

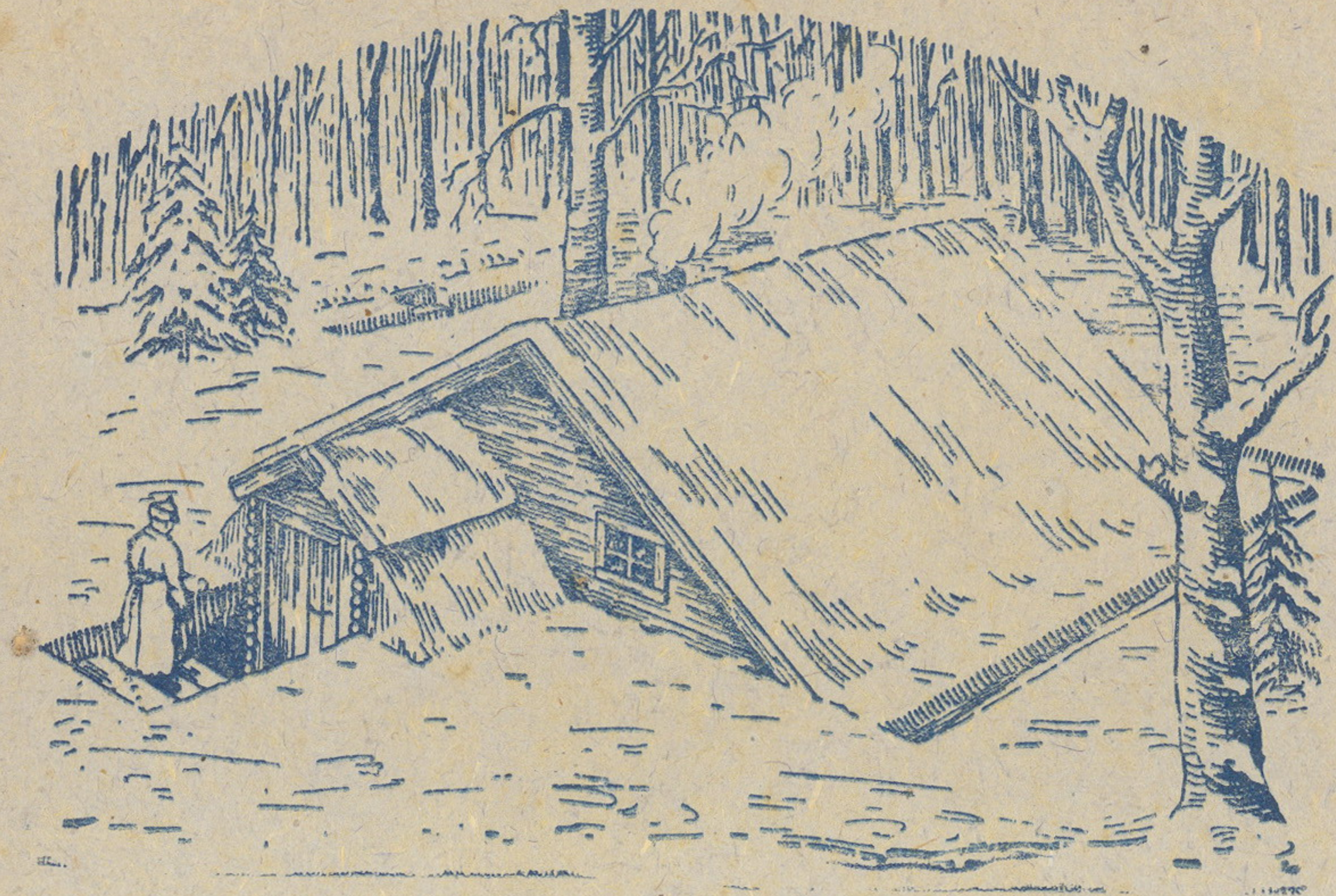

Д. УШАКОВ

**Простейшие
бытовые и хозяйственные
постройки для войск
в полевых условиях**

ВОЕНИЗДАТ—1940

Д. УШАКОВ

Простейшие
бытовые и хозяйственные
постройки для войск
в полевых условиях



ГОСУДАРСТВЕННОЕ ВОЕННОЕ ИЗДАТЕЛЬСТВО
НАРКОМАТА ОБОРОНЫ СОЮЗА ССР
МОСКВА — 1940

**Д. Ушаков. Простейшие
бытовые и хозяйственные
постройки для войск
в полевых условиях**

В книжке описываются простейшее устройство и оборудование палаток, заслонов, шалашей, землянок и других бытовых и хозяйственных построек для войск в полевых условиях.

Книжка предназначена для красноармейцев и младших командиров.

**Выбор места для простейших
бытовых и хозяйственных построек**

Войсковым частям и подразделениям нередко приходится располагаться в полевых условиях, вне населенных пунктов. Это может длиться недолго—день, два, но бывают случаи, когда приходится стоять на одном месте в течение довольно продолжительного времени. В такой обстановке войска должны уметь обеспечить себе возможность жить и отдыхать со всеми удобствами, доступными в полевых условиях, чтобы сохранить свои силы для предстоящих боев. Что же для этого необходимо?

Для расположения самих бойцов устанавливаются палатки, строятся шалашаи или землянки, которые оборудуются лежанками или нарами, полками и пирамидами для хранения оружия и снаряжения, освещением, а в холодное время года и отоплением.

Место расположения подразделений при первой же возможности необходимо оборудовать полевыми очагами для варки пищи, складами для хранения имущества, банями, прачечными, сушилками, дезинсекционными камерами для уничтожения насекомых, конюшнями, уборными, помойными ямами, удобными тропинками или дорожками для сообщения, а иногда и щелями для защиты от осколков авиабомб, если возможен налет авиации противника.

Все эти постройки необходимо размещать на местности так, чтобы ими удобно было пользоваться, чтобы они не мешали одна другой и, вместе с тем, чтобы все они были хорошо замаскированы от авиации противника. Для этого внимательно осматривают район, назначенный для расположения подразделения, и намечают места для построек, учитывая следующие требования (рис. 1).



Рис. 1. Примерное расположение построек при оборудовании места отдыха.

Все постройки должны быть замаскированы лесом или кустарником и защищены от ветра крутыми склонами возвышенностей, деревьями и т. п.

В местах расположения построек должен иметься сток для дождевой и талой воды, для чего постройки надо располагать на склонах и выбирать места для них с твердым неразмокаемым грунтом (супесок, суглинок).

Расположение построек должно позволить организовать удобное замаскированное сообщение. Тропинки и дорожки (рис. 2) следует прокладывать так, чтобы они проходили среди кустов, около заборов, по межам и т. п.

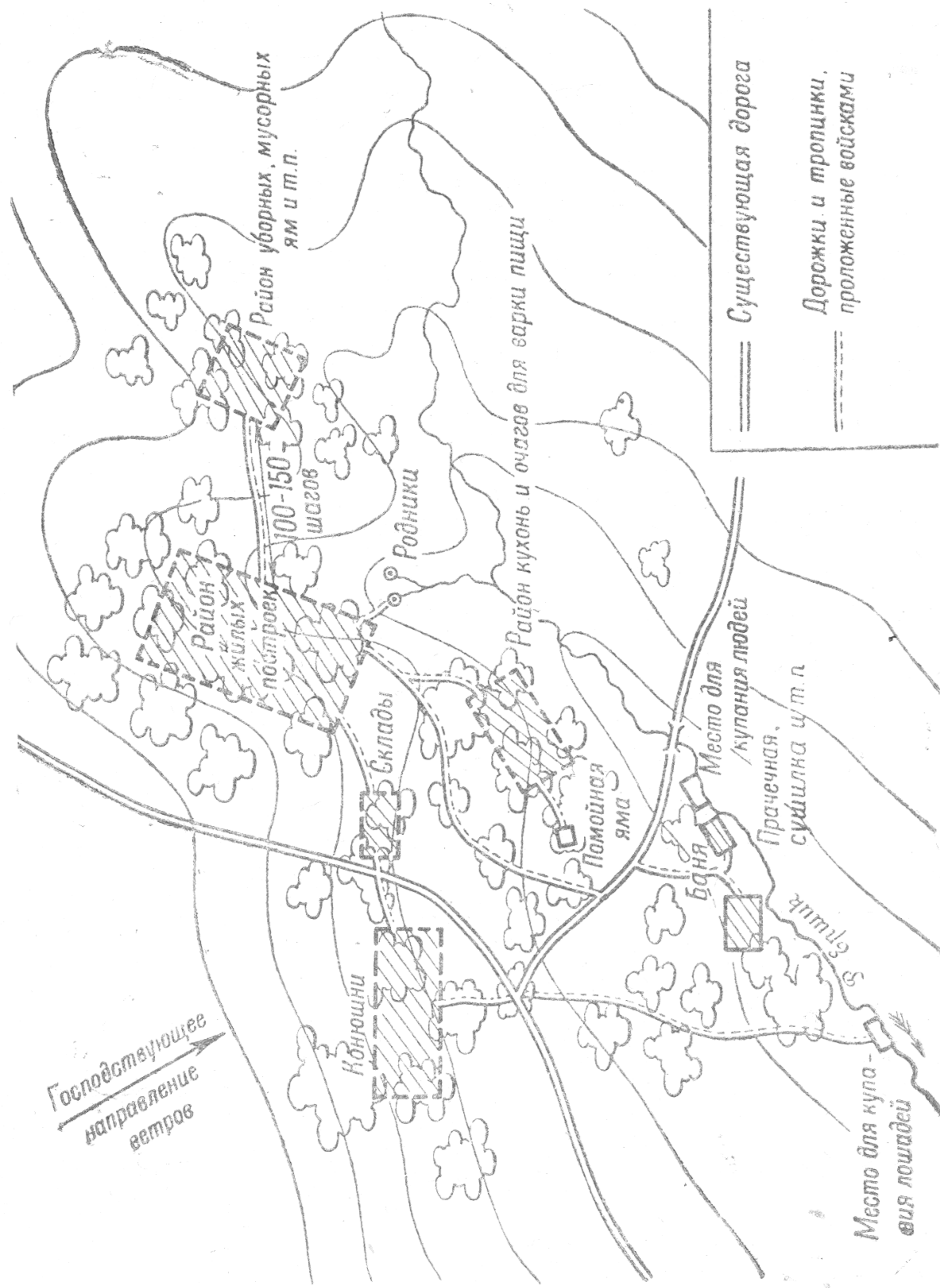

Рис. 2. Дорожки для пешеходов (размеры на рис. 2 и на всех остальных рисунках даны в метрах).

Для жилых построек нужно выделить наиболее высокое, защищенное от ветра и сухое место и, по возможности, на крутых склонах, чтобы проще было строить землянки и легче отводить воду.

Кухни и очаги для варки пищи следует располагать около источников питьевой воды.

Бани и прачечные нужно располагать также около источников воды, но с таким расчетом, чтобы не загрязнять воду для варки пищи и питья.

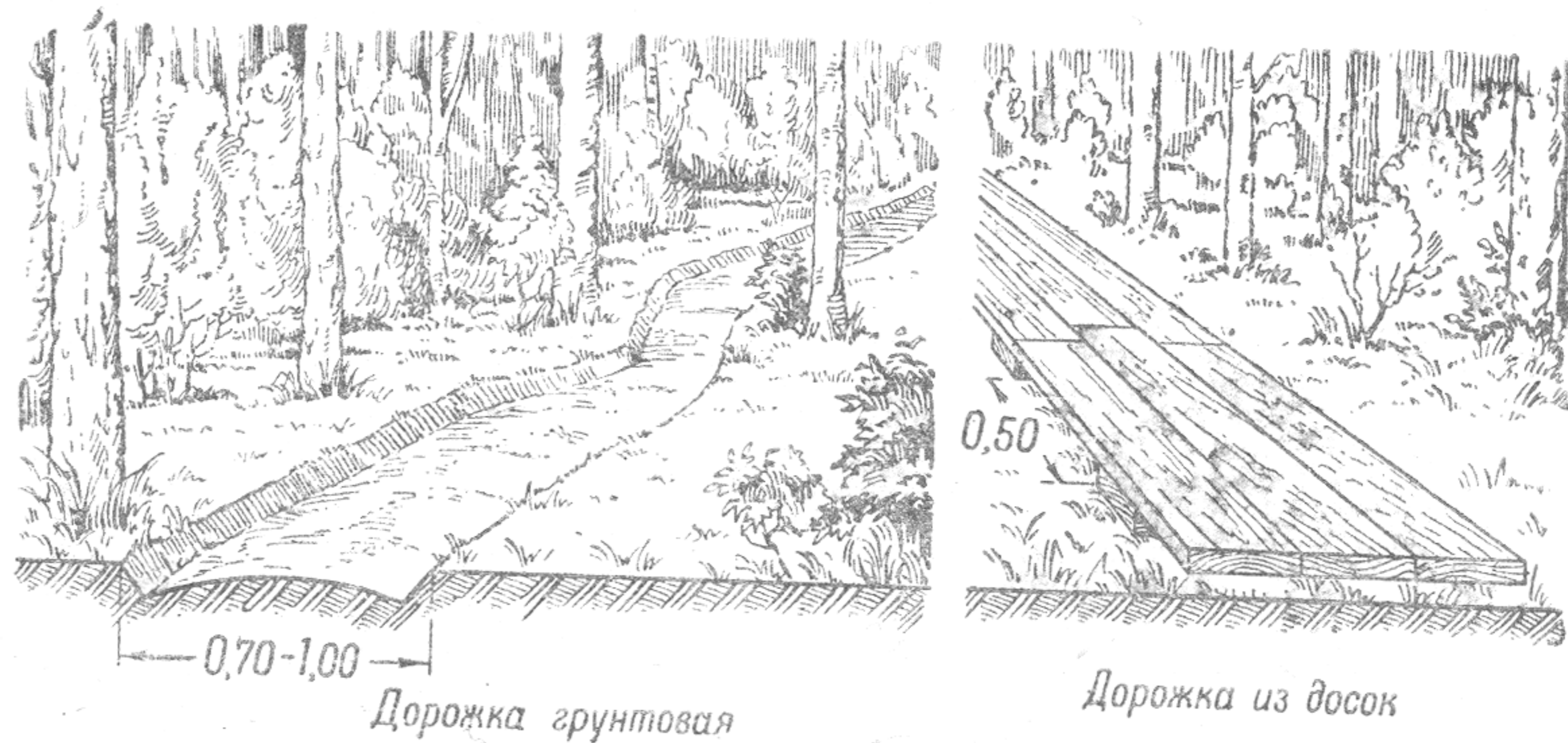
Если место для отдыха подразделения выбрано около речки или ручья (р. Ершик на рис. 1), то пользоваться водой нужно в такой последовательности: выше всего по течению должно быть отведено место, где люди берут воду для питья (родники на рис. 1), ниже— место, где берут воду для варки пищи; еще ниже—

место для купания и мытья людей, затем—место для бани и прачечной и, наконец, ниже всего—место для купания лошадей.

Отхожие места и мусорные ямы надо располагать где-либо за складкой местности и так, чтобы господствующее (т. е. наиболее часто повторяющееся) направление ветра было от района жилых построек в сторону отхожих мест, а не наоборот.

Кроме того, место для расположения подразделений желательно выбирать так, чтобы поблизости от него были материалы, пригодные для постройки (хворост, жерди, хороший дерн, камыш и т. п.).

Выбор типа постройки

Условия, в которых приходится оборудовать место отдыха, бывают самыми разнообразными как в отношении климата, времени года и погоды, так и в отношении местности и времени, имеющегося на производство работ. Поэтому постройки для различных условий должны быть различны.

Летом, в жаркую погоду, постройки и их оборудование должны давать бойцам прохладу, защищать их от пыли и жары, зимой—защищать от холода и непогоды, осенью и во время дождей—от сырости и дождя, весной—от сырости и талой воды и т. п.

В лесистой местности для построек можно нарубить жердей и кольев, в степной же местности дерево не всегда найдется и для построек придется использовать дерн, камыш, траву, солому и т. п.

При пользовании этой книжкой нужно иметь в виду, что хотя в ней и дается описание ряда различных построек, но на практике может случиться так, что ни один из описанных типов построек нельзя будет точно воспроизвести из-за отсутствия нужных материалов. В таком случае надо проявлять инициативу и находчивость и уметь комбинировать различные элементы построек.

Например, на каком-либо рисунке у землянки показана крыша из жердей, а жердей под руками нет, но есть немного досок и в большом количестве камыш; значит, доски нужно использовать только как основу для крыши, а всю крышу покрыть камышом.

Стенки построек также можно делать самые разнообразные: из плетней, из досок, из дерна и тому подобных материалов. Для оборудования печей, столов, нар, лежанок, вешалок, пирамидок для оружия и т. п. могут быть использованы также различные подручные материалы.

Следовательно, в каждом отдельном случае необходимо приспособляться к обстановке и выбирать наиболее подходящие типы построек и оборудования их, исходя из имеющихся материалов.

Для удобства пользования книжкой в ней описывается отдельно устройство самих построек и отдельно приемы оборудования их—печи, лежанки, нары и т. п.

При выборе типа постройки необходимо учитывать имеющееся на работу время. Так, если подразделение располагается на месте на непродолжительное время, то придется для жилья строить только палатки или заслоны от ветра и обогреваться кострами; если же стоянка предстоит продолжительная, то на первое время можно разбить палатки, но сразу же нужно приступить к постройке землянок с хорошими, удобными нарами и кирпичными печами.

При пользовании книжкой нужно учитывать, что в ней не говорится о постройках оборонительного характера, необходимых для охранения подразделения, для маскировки и защиты при налете авиации противника. Типы этих построек описаны в других книжках¹.

Палатки

Из отдельных полотнищ палаток можно быстро и просто строить палатки различного типа. На рис. 3 показана простая палатка из четырех полотнищ. Чтобы палатку не продувало, торцы ее можно закрывать полотнищами, сложенными пополам. Одно из торцовых полотнищ закрепляется наглухо, а другое только одним краем, так чтобы его можно было поднимать для входа и выхода.

¹ Гербановский, Самоокапывание пехоты; Ушаков, Щели и убежища; Ушаков, Военно-инженерное дело и др.

Для защиты палатки от задувания с боков нижний край боковых полотнищ нужно закрепить наглухо, а другое полотнище закрепить только одним краем, так чтобы его также можно было поднимать для входа и выхода. Кроме того, необходимо нижний край боковых полотнищ закреплять колышками и прижимать дернинами (рис. 3), что также предохранит от задувания



Рис. 3. Палатка из 4—6 полотнищ.

палатки с боков. В дождливую, сырую погоду вокруг палатки следует отрывать канавку для стока воды.

В палатке, показанной на рис. 3, можно только лежать и сидеть, почему для длительного пребывания она неудобна. Если палатками приходится пользоваться долго, то их лучше делать приподнятыми (рис. 4) со стенками из плетня (рис. 4, а) или досок или же из двойного плетня с засыпкой промежутка между ними землей (рис. 4, б) и из мешков с землей (рис. 4, в).

В таких палатках можно уже устраивать лежанки, приподнятые над землей, и стоять, не касаясь головой потолка палатки. Чтобы вода не проникала через шов на коньке крыши, его лучше делать несколько спущенным, а палатку в таком случае поддерживать насадкой из жерди.

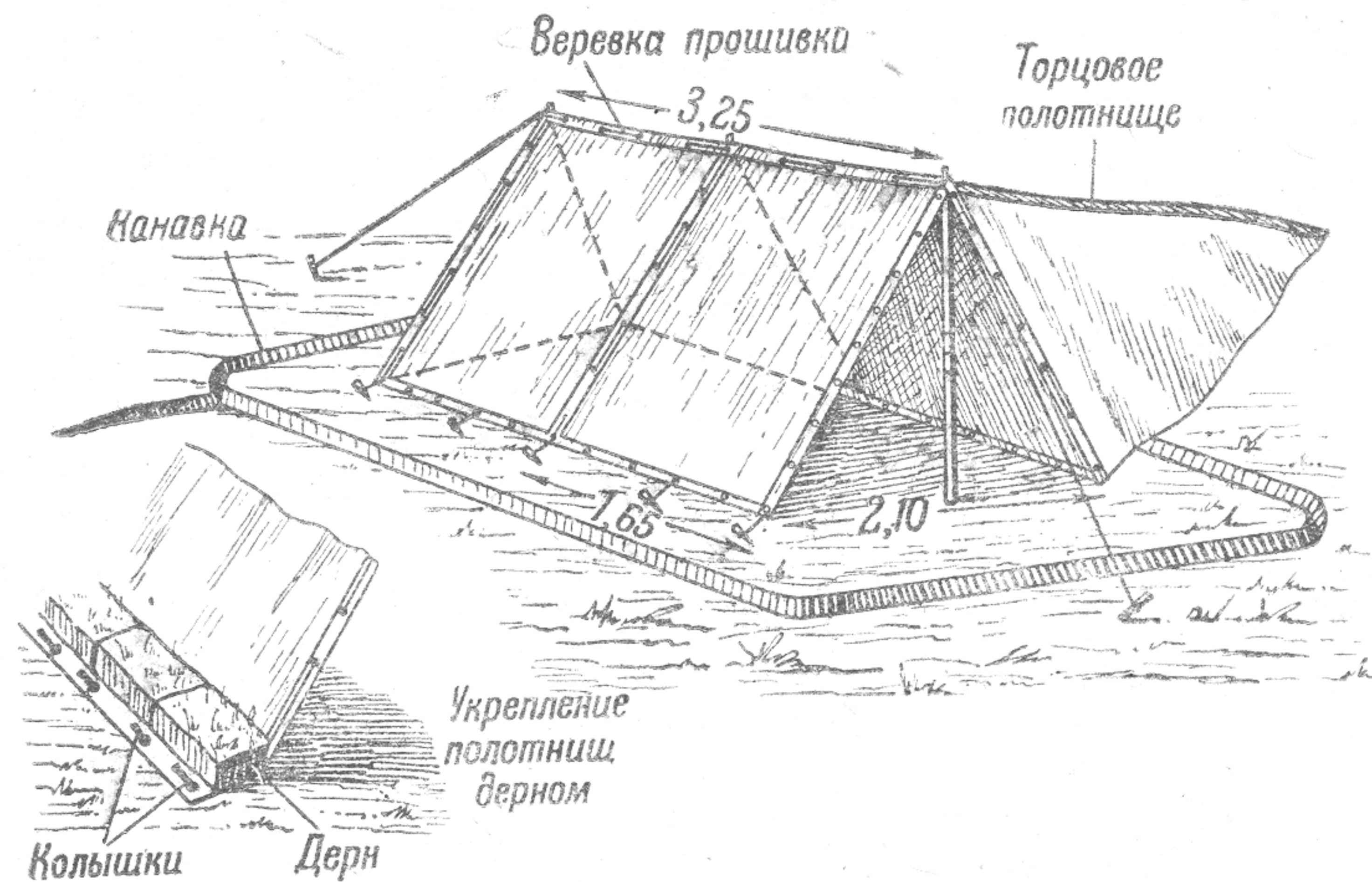
Если палатки приходится делать зимой и надолго, то их можно устраивать из двух рядов полотнищ с заполнением промежутка между ними соломой (рис. 5),



Рис. 4. Палатка со стенками.



Рис. 5. Устройство теплой палатки-землянки.

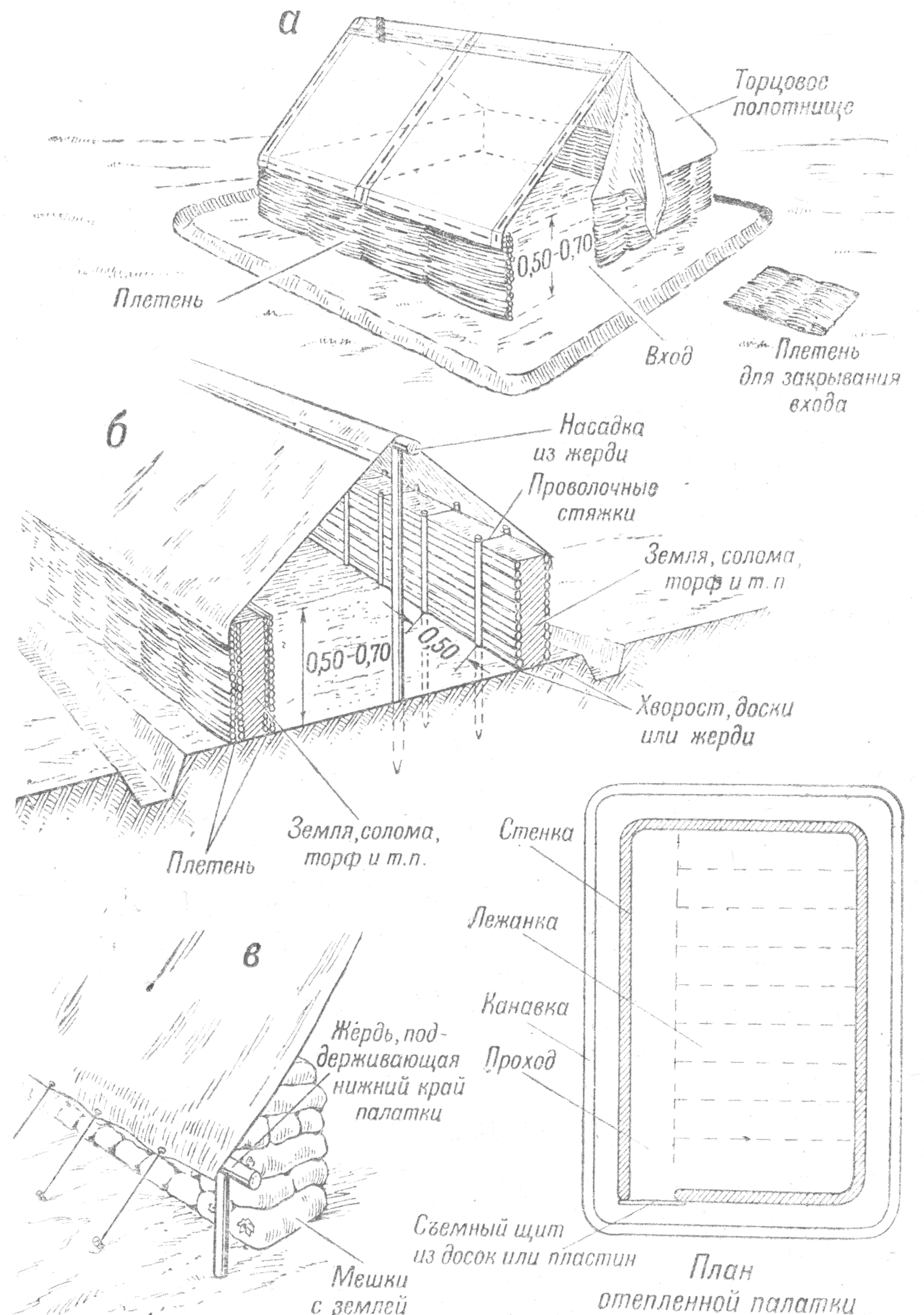

Рис. 6. Круглая палатка (на 24 человека) с костром.

сеном, сухими листьями, лапником, камышом и т. п. В сухую погоду (зимой) нижние концы палаток можно закладывать в ровик и прижимать соломой и землей. В сырое время года концы палаток лучше класть на низкие стенки, как показано на рис. 4, б, что предохранит их от гниения. Устройство утепленных палаток требует большого количества полотнищ, почему их следует делать сразу на целое подразделение.

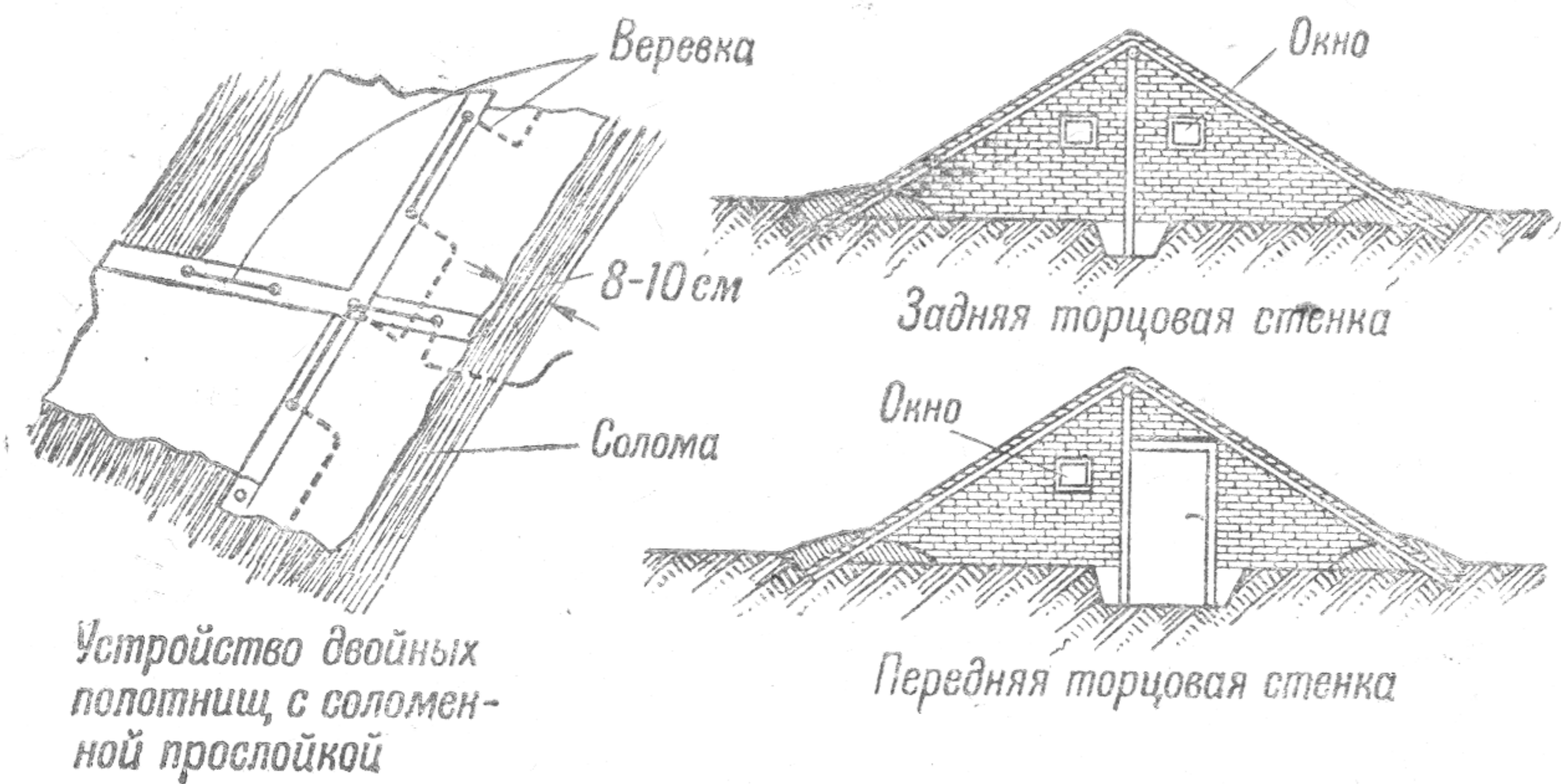
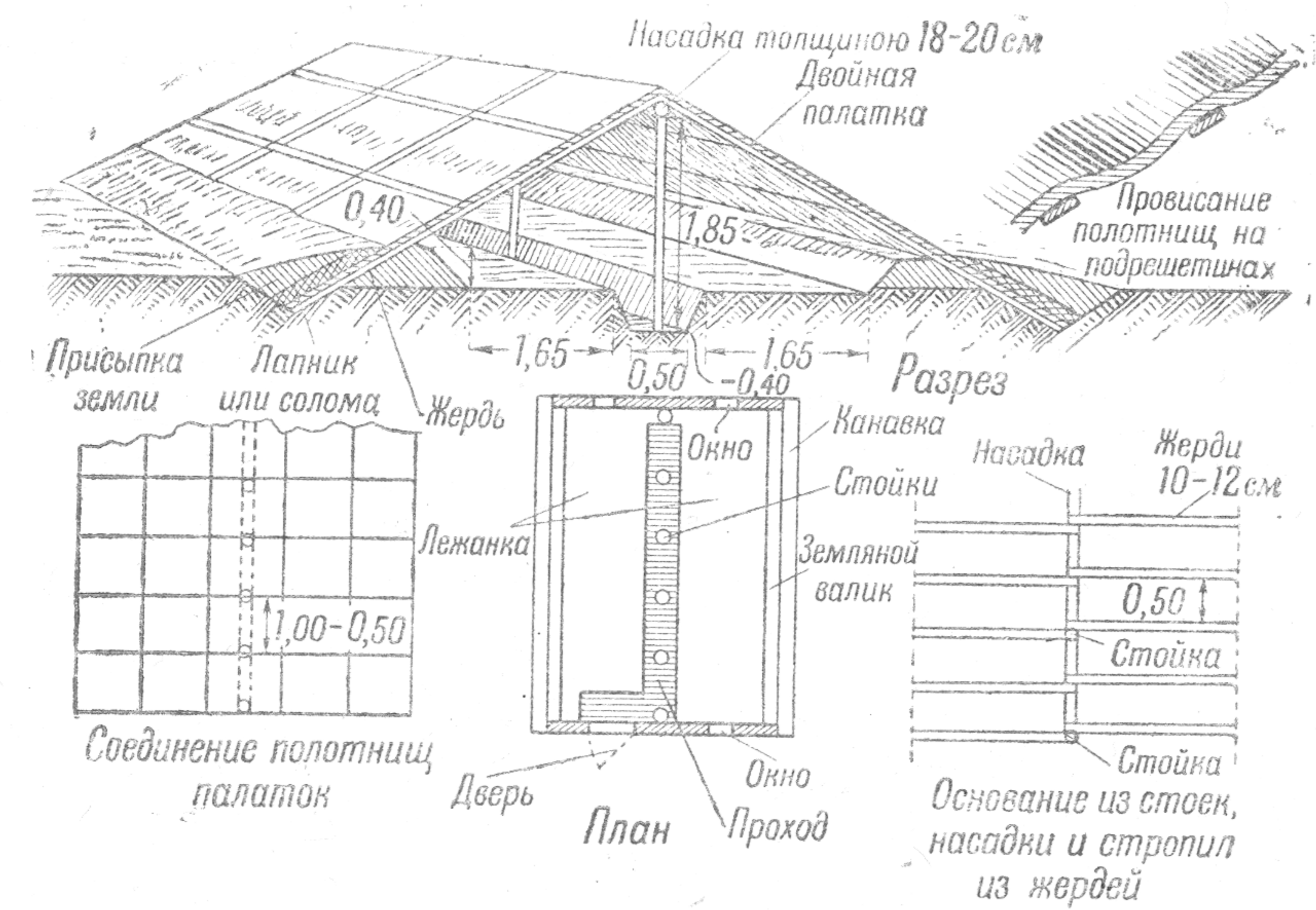
Утепленные таким образом полотнища получаются очень тяжелыми, и чтобы они не провисали, следует их класть на основание из жердей или брусков (рис. 5).

Подрешетины — продольные доски, уложенные на стропила, — применять не следует, так как полотнища около них будут провисать (рис. 5), во впадинах будет скапливаться вода и палатка будет промокать, а солома между полотнищами палаток начнет гнить.

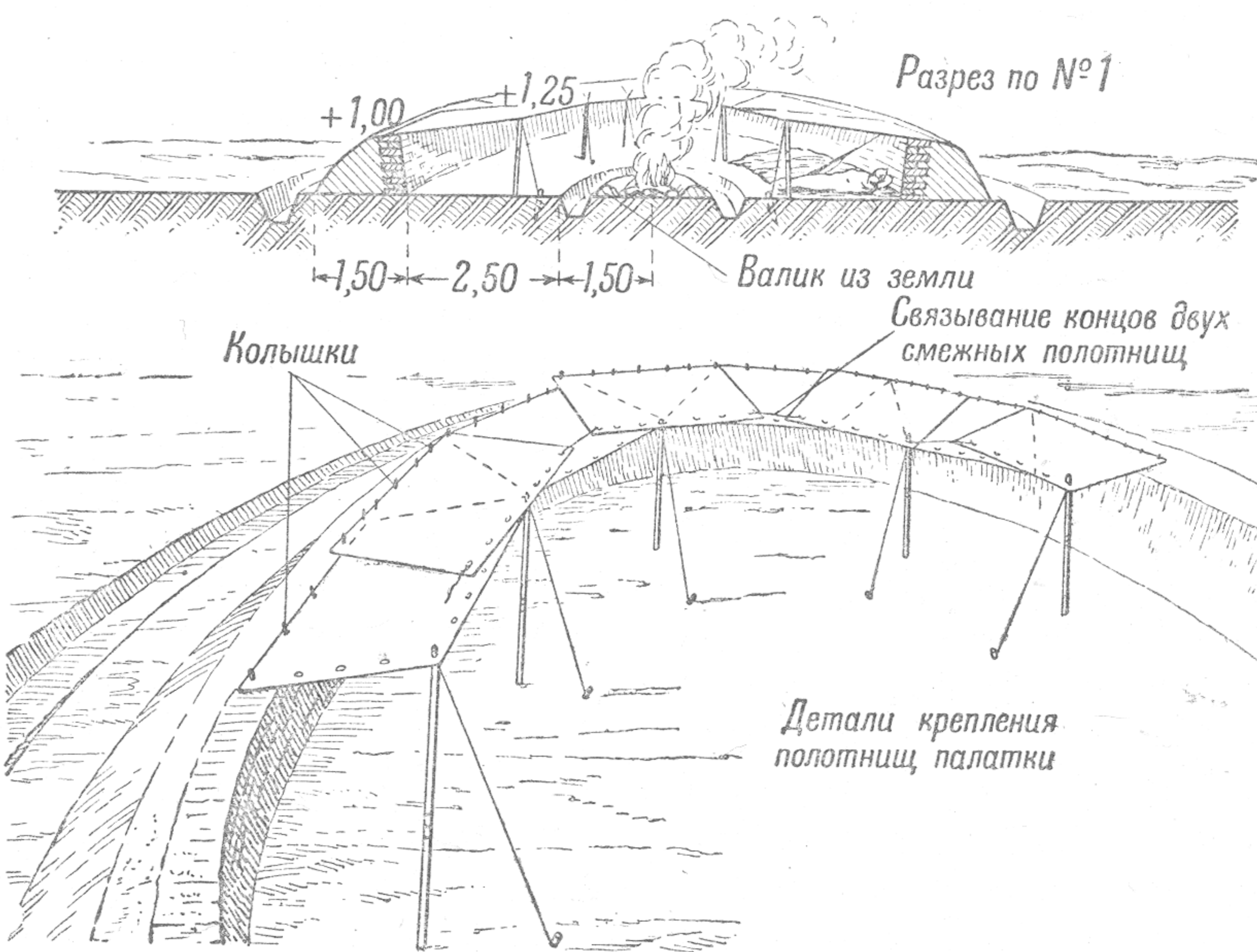
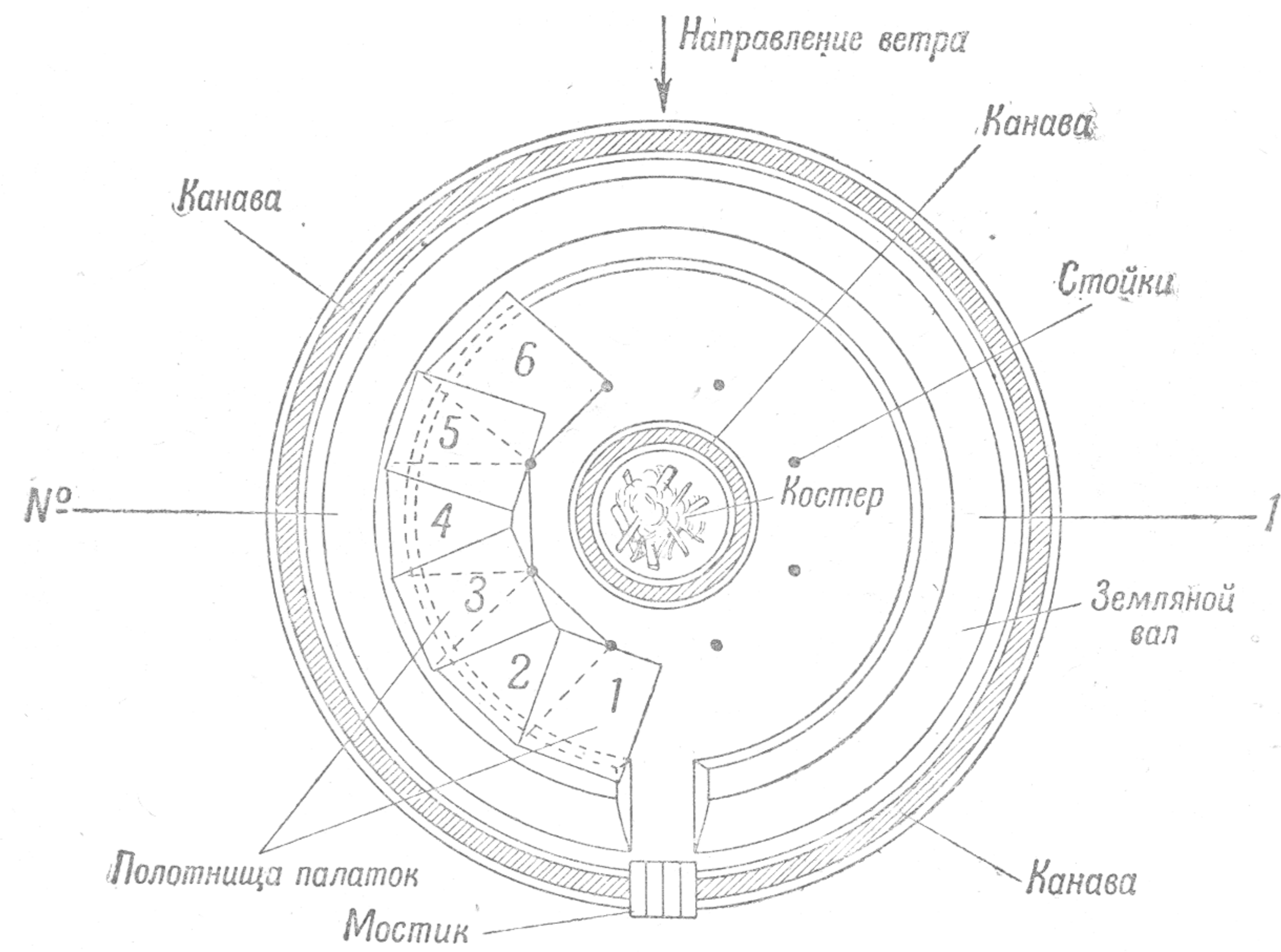
Торцовые стены у таких палаток лучше делать из дерна, из жердей с присыпкой земли и т. п.

На рис. 6 показана круглая палатка на 24 человека. Такая палатка устраивается очень просто, не требует сложных материалов и, вместе с тем, получается довольно теплой, но требует непрерывного поддержания костра.

Заслоны

При остановке на короткий срок можно довольно быстро устраивать различного вида заслоны из подручных материалов. На рис. 7 показан полукруглый заслон, обогреваемый обычным костром, а на рис. 8 — прямой жердевой заслон с костром-ракотулетом¹.

Чтобы заслон защищал не только от ветра, но и от дождя, стены у него нужно делать наклонными (рис. 8) и покрывать их снаружи такими материалами, по которым легко скатывается вода, например соломой, камышом, досками, полотнищами от палаток и т. п.

¹ Ракотулет — костер, разжигаемый из двух цельных сухих бревен, положенных одно на другое. Бревна скреплены кольями и разделены друг от друга прокладками из камня. Для лучшего горения на соприкасающихся сторонах бревен сделаны топором глубокие насечки.



Рис. 7. Полукруглый заслон с костром.



Рис. 8. Жердевой заслон.

Шалаши, землянки, навесы и конюшни

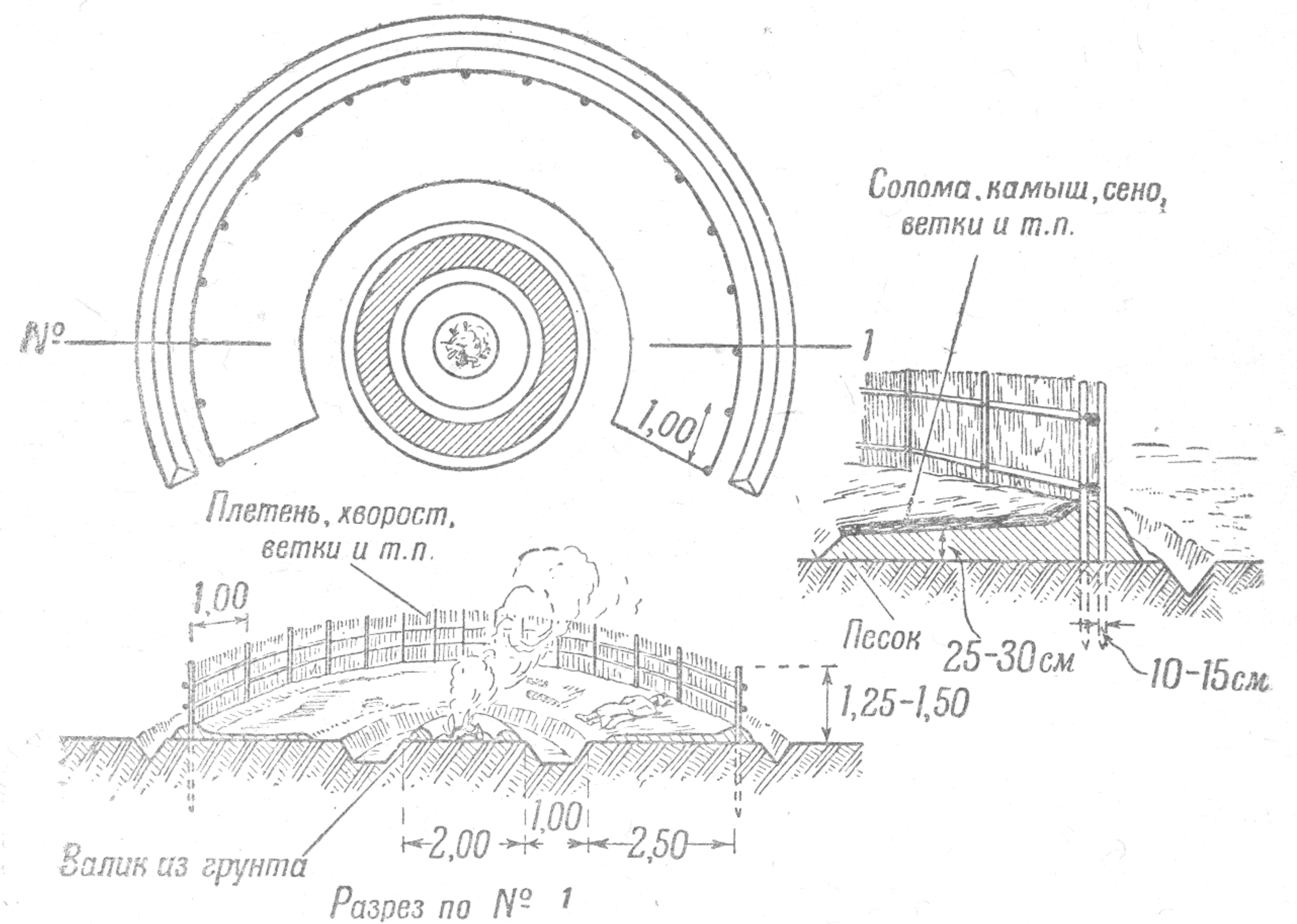
Шалаши можно делать односкатными (рис. 9) и двускатными (рис. 10). Основание для шалаша обычно устраивается из жердей, гибких ветвей (рис. 11), досок

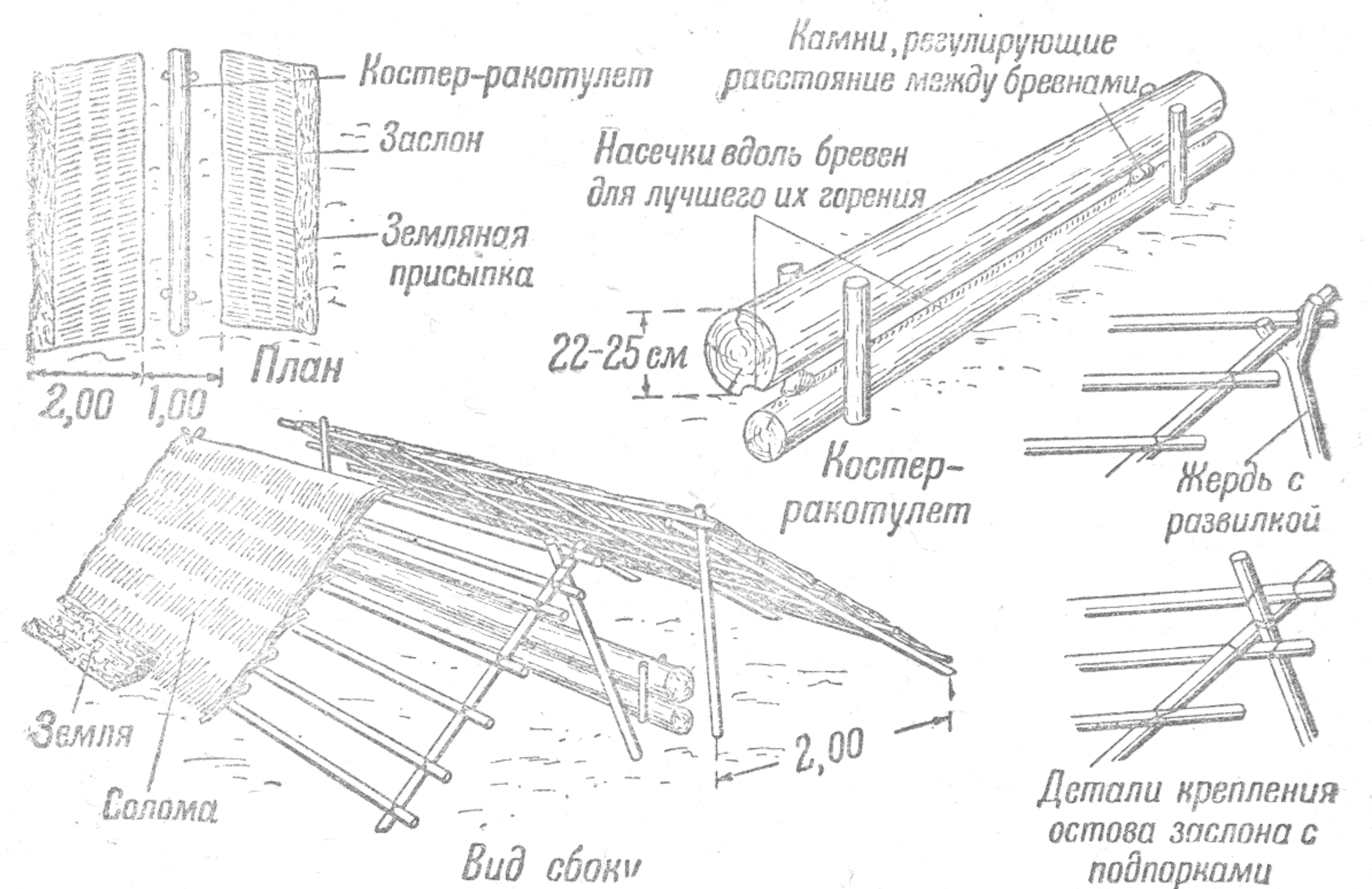

Рис. 9. Односкатный шалаш.

и прочих подручных материалов. К подрешетинам привязываются пучки травы или соломы. Подвязывание пучков ведется снизу вверх, так чтобы концы верхних пучков спускались на нижние и давали полное покрытие. Пучки вяжутся толщиной 8—10 см. Хорошо связанное покрытие не пропускает воду, и шалаш получается довольно теплым, но такие постройки очень опасны в пожарном отношении. Если ни травы, ни соломы нет, то шалаши можно покрывать ветвями ели или полотнищами палаток.

Хорошее основание для шалашей можно сделать из плетней, но постройка таких шалашей требует много времени.

На неровной местности шалаши можно быстро

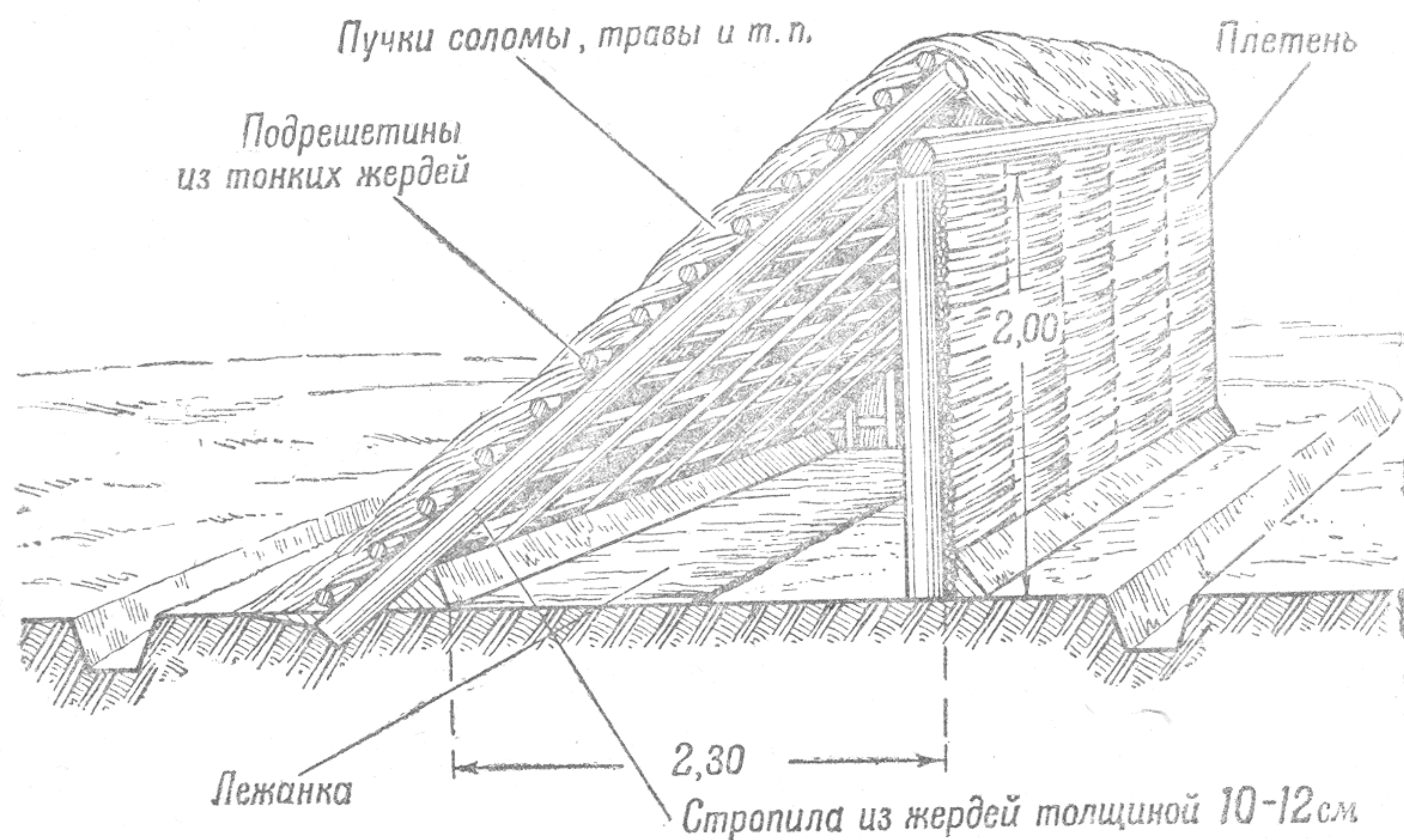

Рис. 10. Двускатный шалаш.



Рис. 11. Арочный шалаш из гибких ветвей, покрытый пучками (снопами) соломы.

строить, прислоняя покрытие к крутому склону (рис. 12), заменяющему в таком случае стенку шалаша.

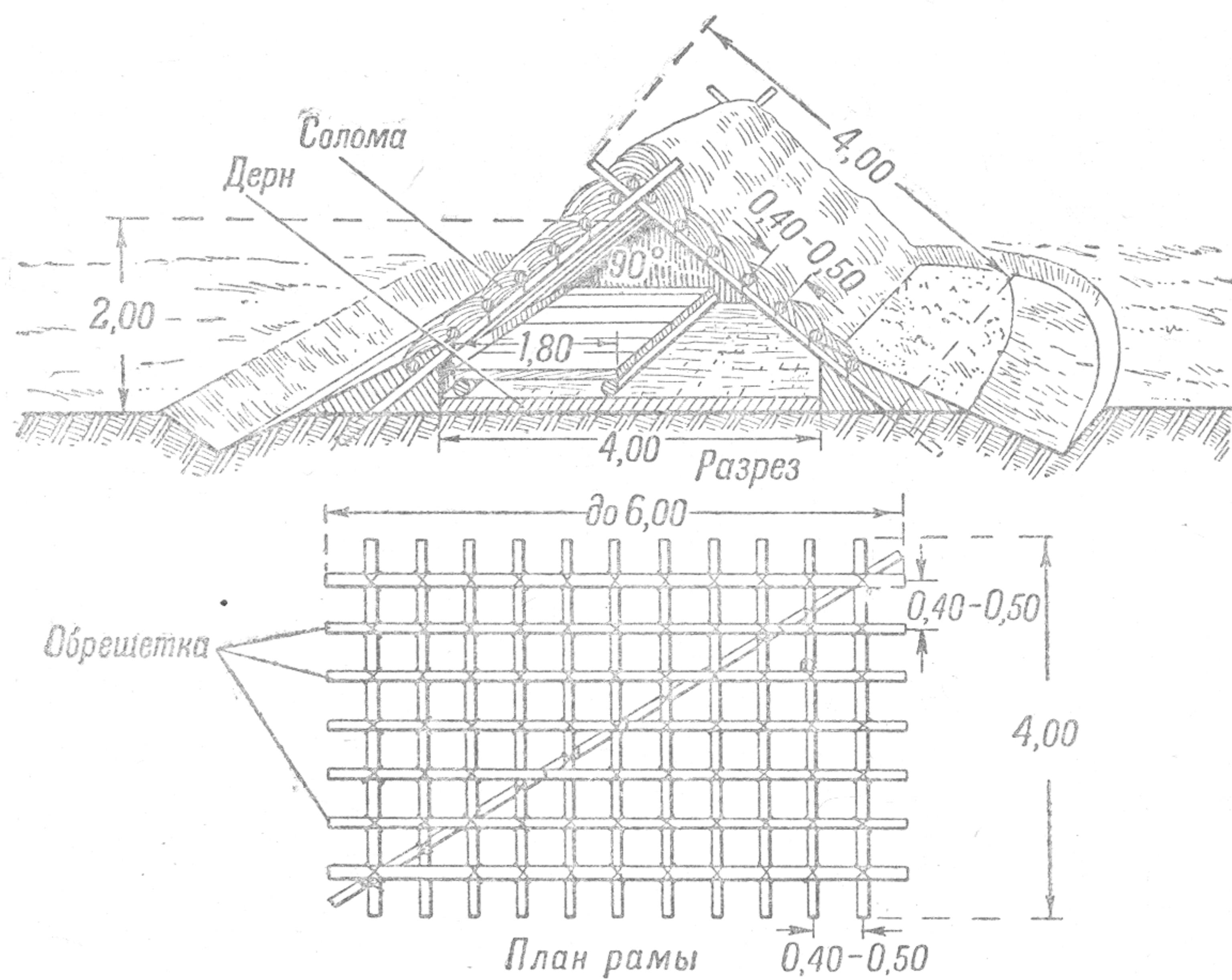

Рис. 12. Шалаш, прислоненный к стенке оврага.

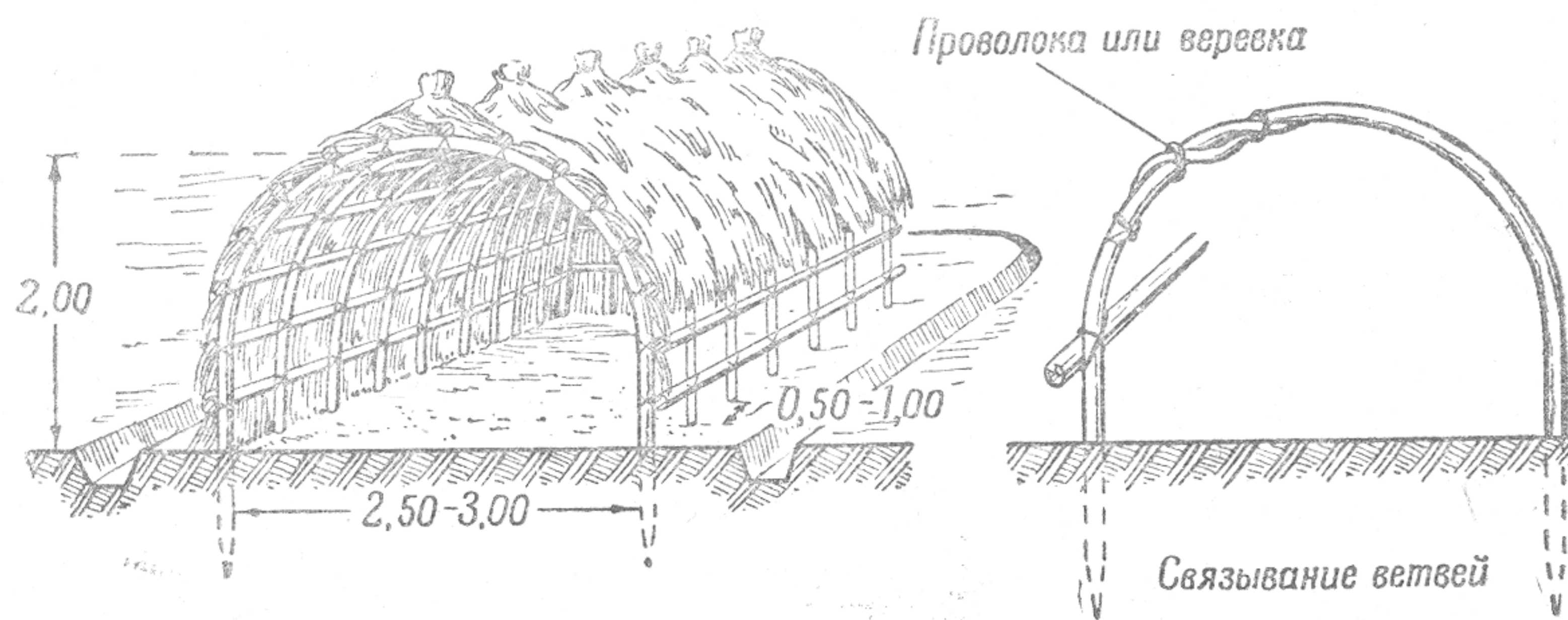

Рис. 13. Двускатная землянка.

Землянка строится так же, как и шалаш, но более солидно, чтобы получить более теплое помещение. Землянки строят в котлованах, стены и крышу их покрывают слоем земли и дерна. Землянки так же,

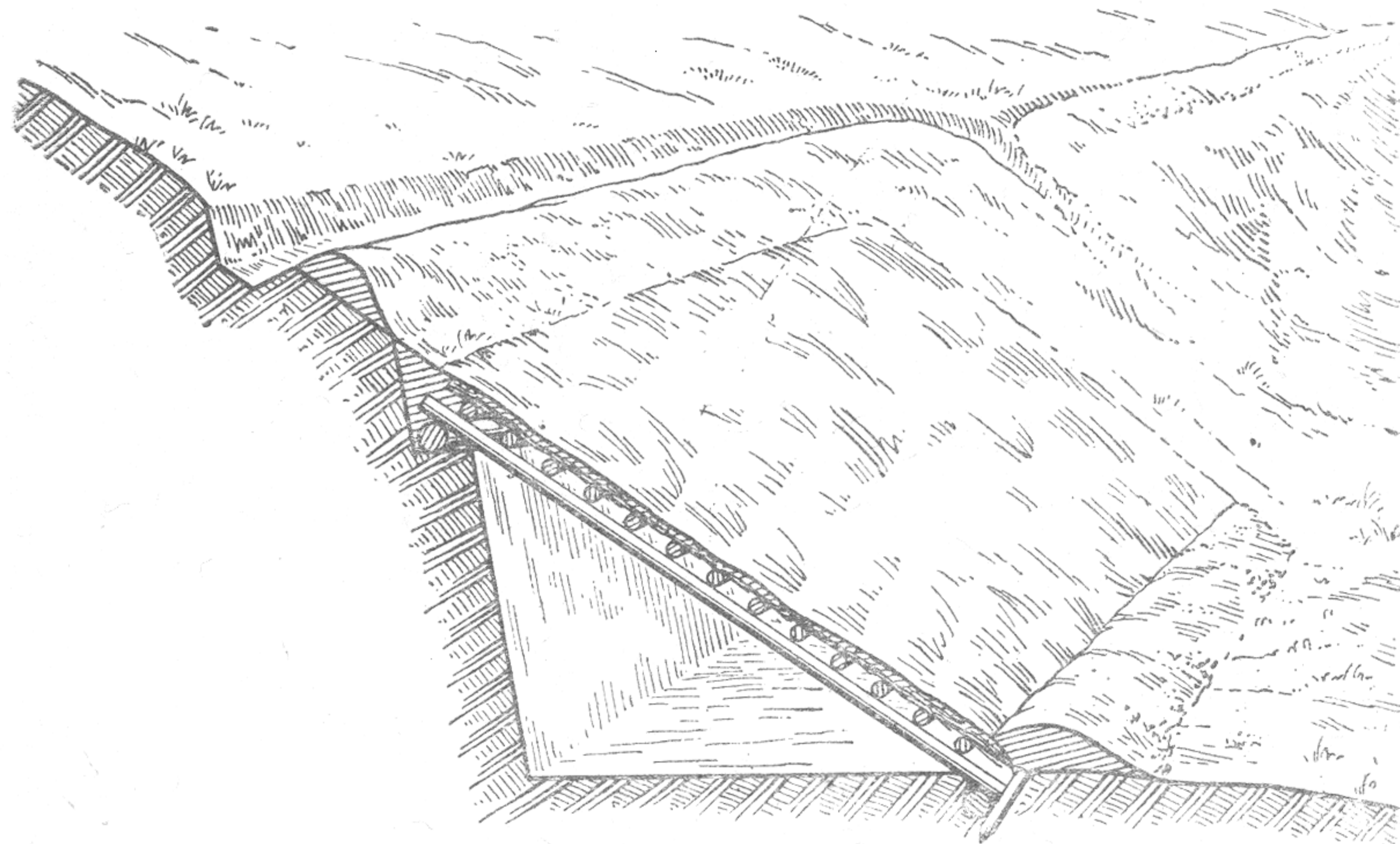

Рис. 14. Односкатная землянка на 10 человек.

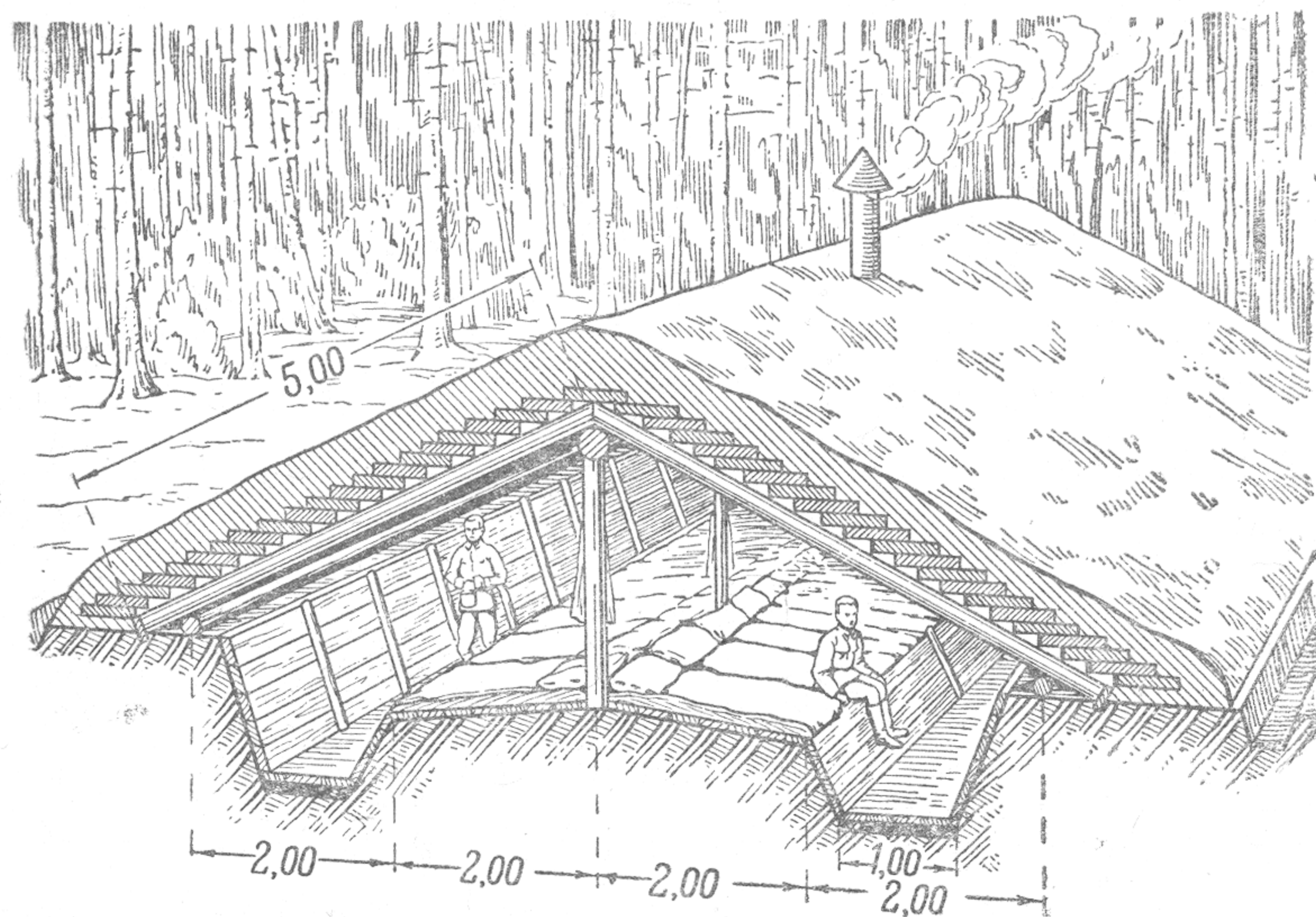
как и шалаша, можно делать односкатными (рис. 14) и двускатными (рис. 13), а на неровной местности

врывать их в крутые склоны (рис. 15). В землянке устраиваются двери, причем в зимнее время жела-

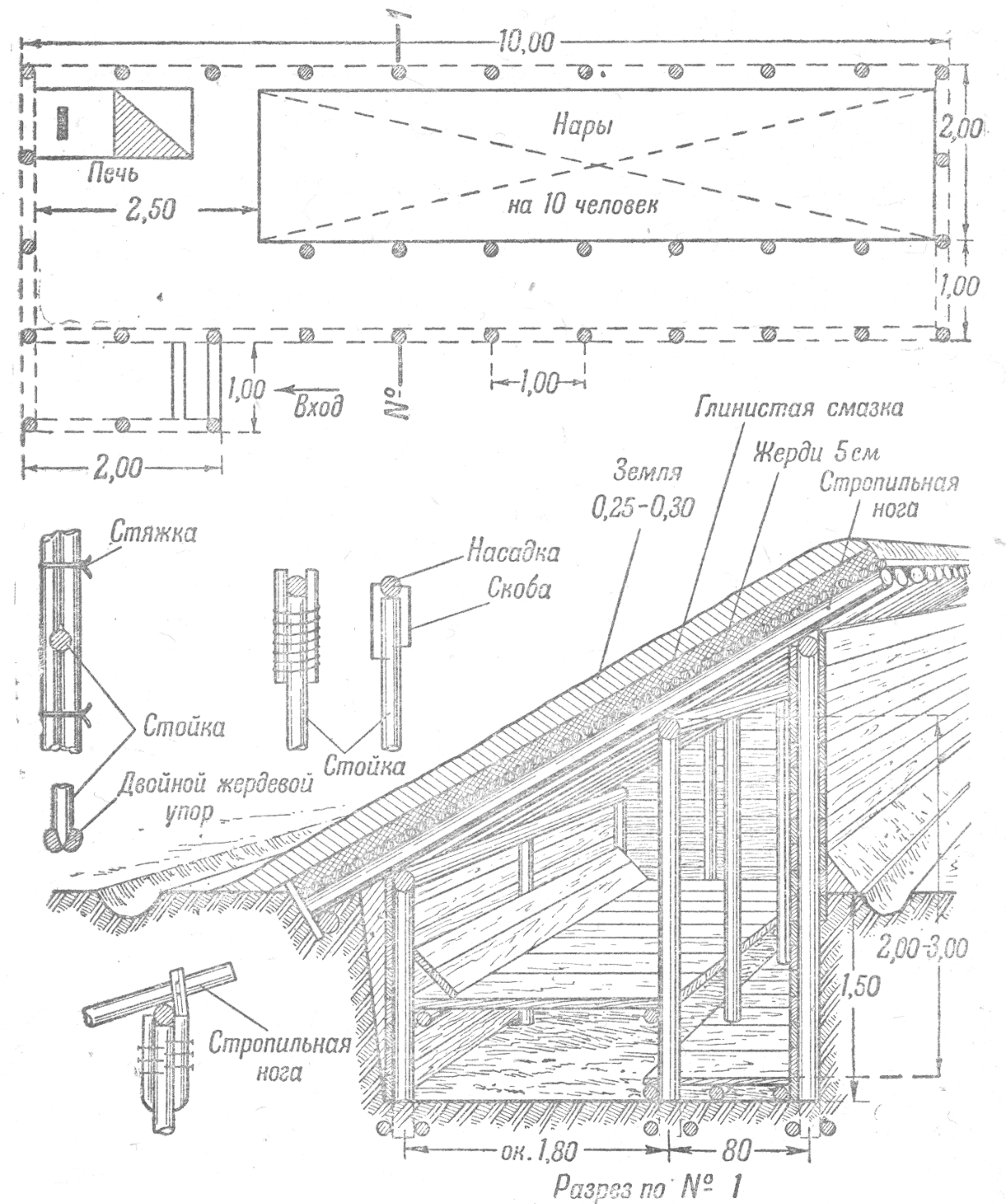

Рис. 15. Землянка, устроенная в косогоре.

тельно входы оборудовать тамбурами и двумя дверями (рис. 16).

Для хранения громоздкого имущества устраиваются навесы из досок (рис. 17), жердей, плетней и т. п.

Для лошадей устраиваются полевые конюшни (рис. 18). В холодное время стены у конюшен можно делать из двойного настила с засыпкой промежутка между ними землей или из жердей с присыпкой земли, или же усиливать их дерном.

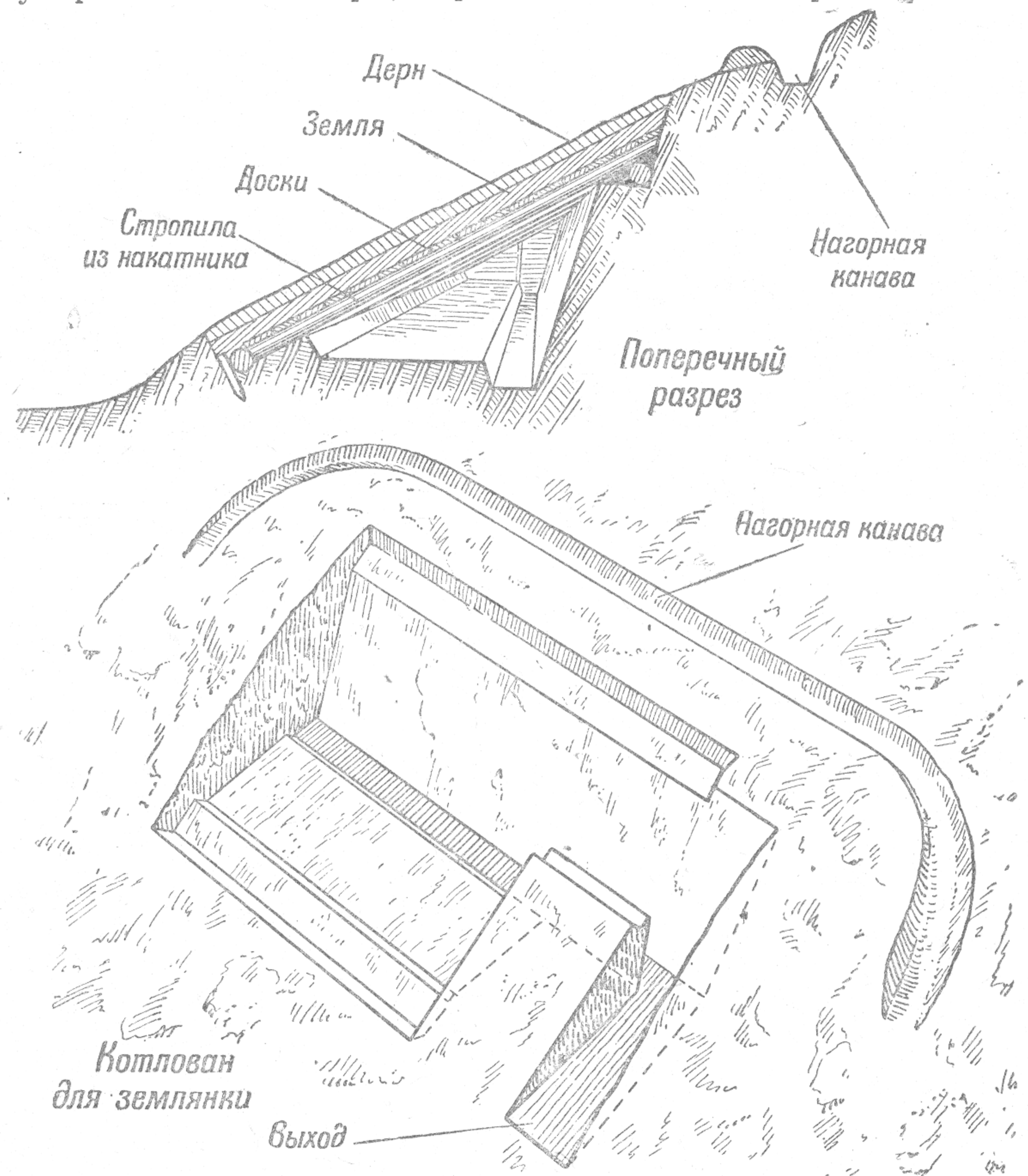

Рис. 16. Устройство тамбура у землянки (для наглядности устройства тамбура крыша над ним не показана).



Рис. 17. Навес для хранения имущества.

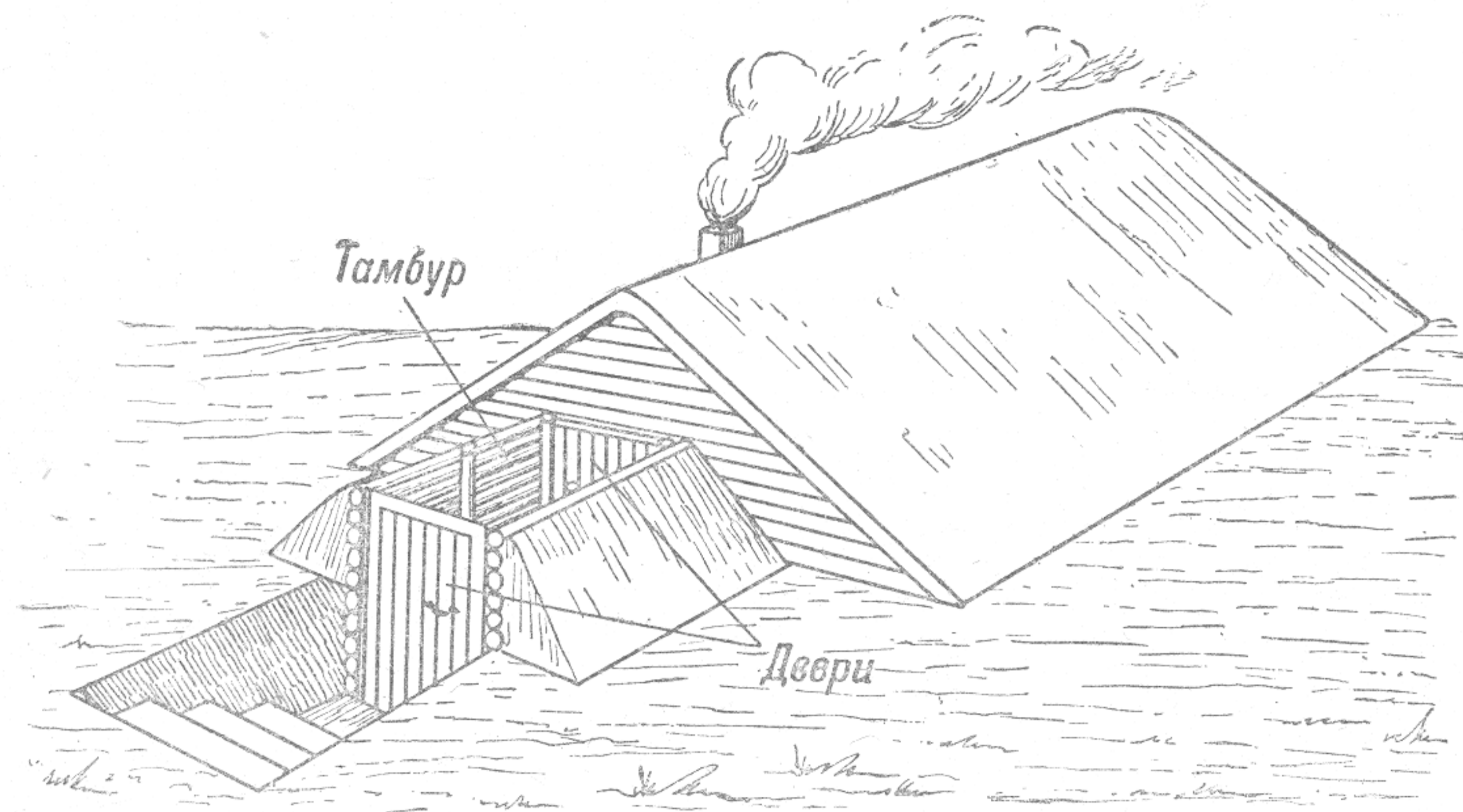

Рис. 18. Полевая конюшня.

Устройство нар и лежанок

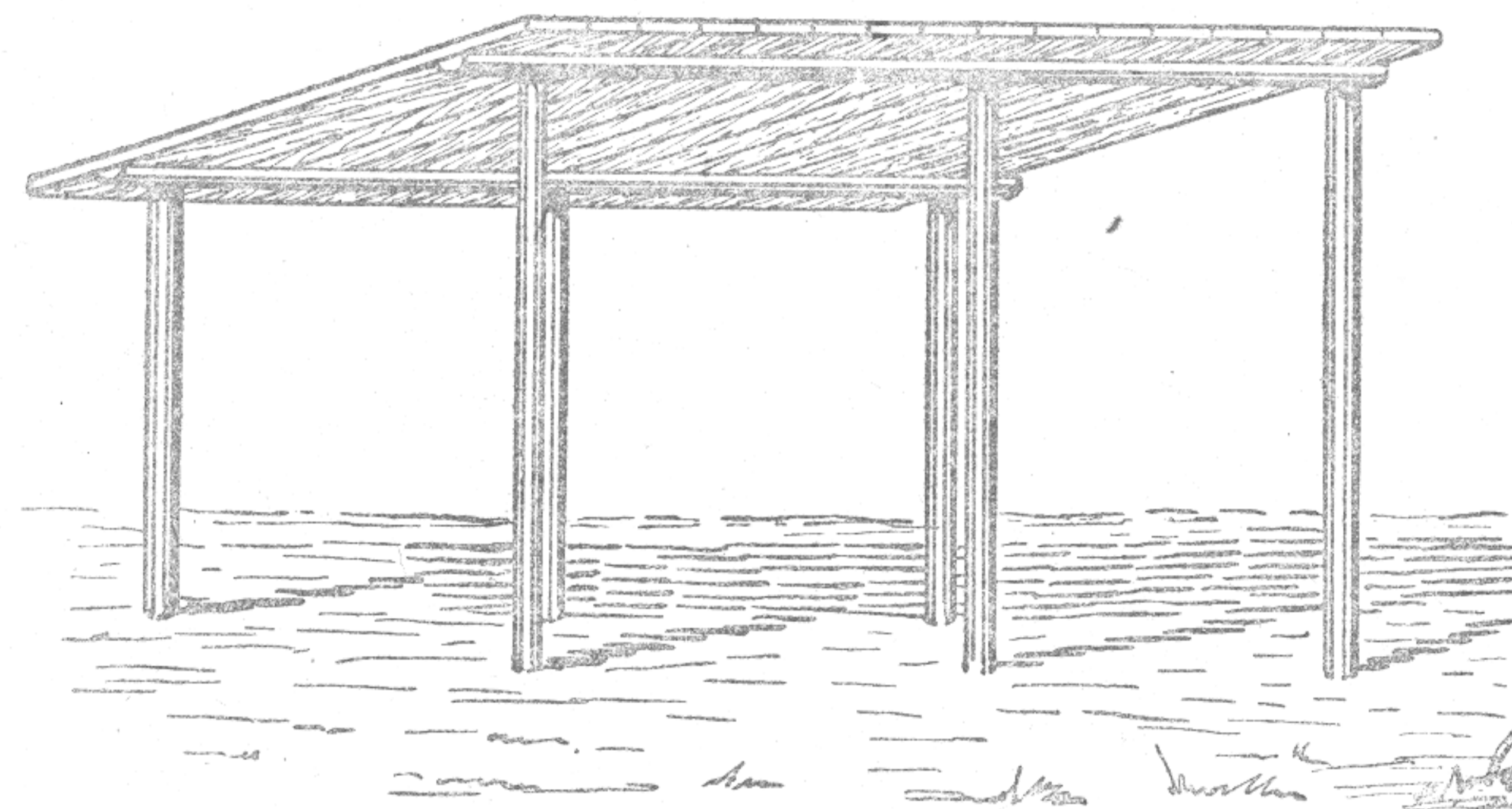
Лежать и спать на земле опасно даже летом, так как можно легко простудиться и заболеть ревматизмом. Поэтому для отдыха и сна следует устраивать лежанки, а если есть время и материалы, то необходимо сделать нары или топчаны (рис. 19). Лежанки должны быть предохранены от сырости и иметь мягкую, удобную постель.

Уберечься от сырости можно прокапыванием около лежанок канав, которые используются в таком случае как проход (рис. 13 и 15), или засыпкой пола сухим песком (рис. 19, б), или же устраивая лежанки на лежнях (рис. 19, в) и т. п.

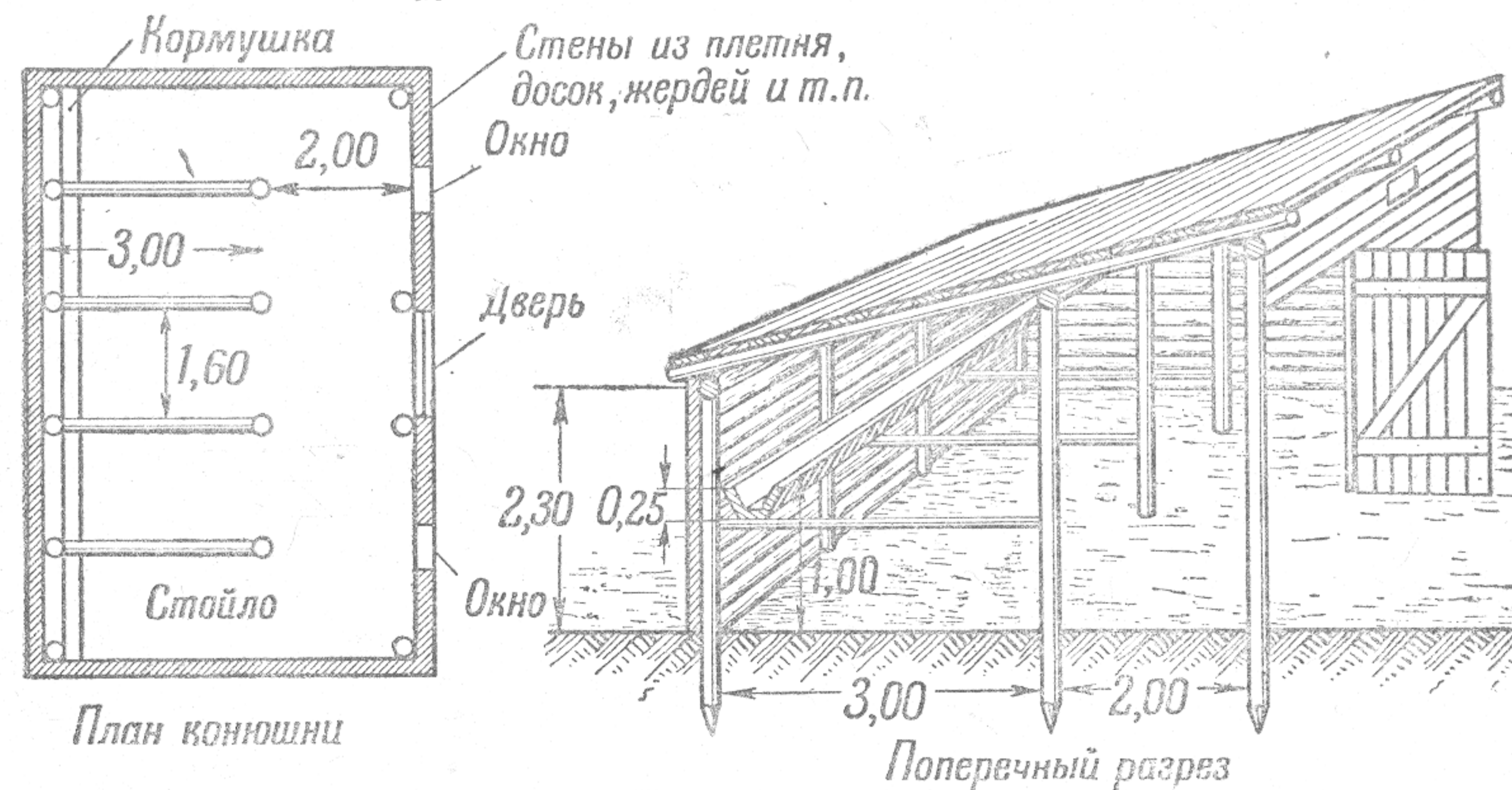
При недостатке времени и сухом грунте лежанки устраиваются прямо на грунте (рис. 19, а). Сама лежанка делается из самых тонких ветвей, поверх которых укладывается сено, солома, сухие листья и т. п.

Если расположение подразделения на месте рассчитывается на продолжительное время, то лучше сразу делать нары или топчаны (рис. 19, г и рис. 14). Нары и топчаны можно делать из досок, жердей, плетней и т. п. материалов.

Отопление жилых построек

Отопление жилых полевых построек является очень важным вопросом. Отопление здесь нужно не только для тепла, но и для просушки помещений, особенно землянок. Когда имеются готовые переносные железные печи, то их с успехом можно использовать почти в любых условиях. Если готовых печей нет, но есть кровельное железо, то переносные печи можно устроить самим (рис. 20, а и б).

Железные печи быстро нагревают помещение и хорошо сушат воздух, но они совершенно не держат тепла, и как только прекращается топка, помещение быстро начинает остывать. Кроме того, трубы железных печей во время топки сильно накаляются и при соприкосновении с деревом, соломой и т. п. легко могут поджечь их и вызвать пожар. Поэтому железные трубы необходимо тщательно изолировать (рис. 20, в).



Рис. 19. Лежанки и нары.



Рис. 20 Различные простейшие печи и камины для обогрева жилых помещений.

Железные трубы неприятны еще и в том отношении, что в них скапливается влага и на горизонтальных участках труб в местах соединений их начинает вытекать грязная черная смолистая жидкость. Для улавливания капель этой жидкости к трубам подвешиваются банки от консервов (рис. 20, ж), что хотя и спасает от капель, но очень портит вид помещения.

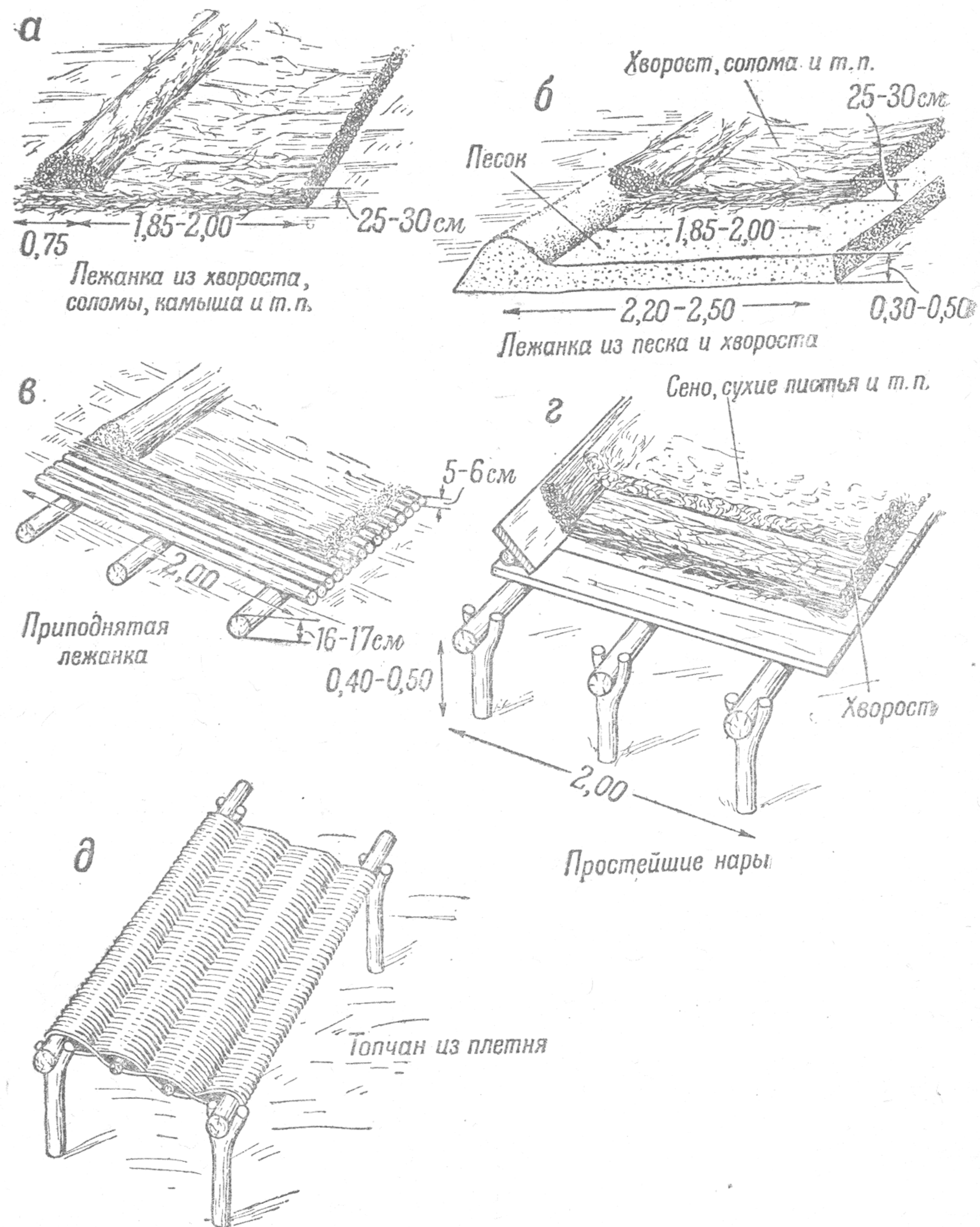
Если есть кирпич, то из него легко можно устраивать простые и удобные печи (рис. 20, в). Такие печи держат тепло довольно долго и сравнительно быстро прогревают помещение.

Железные и кирпичные печи лучше ставить у входов, чтобы холодный воздух, попадающий в помещение при открывании дверей, сразу же обогревался.

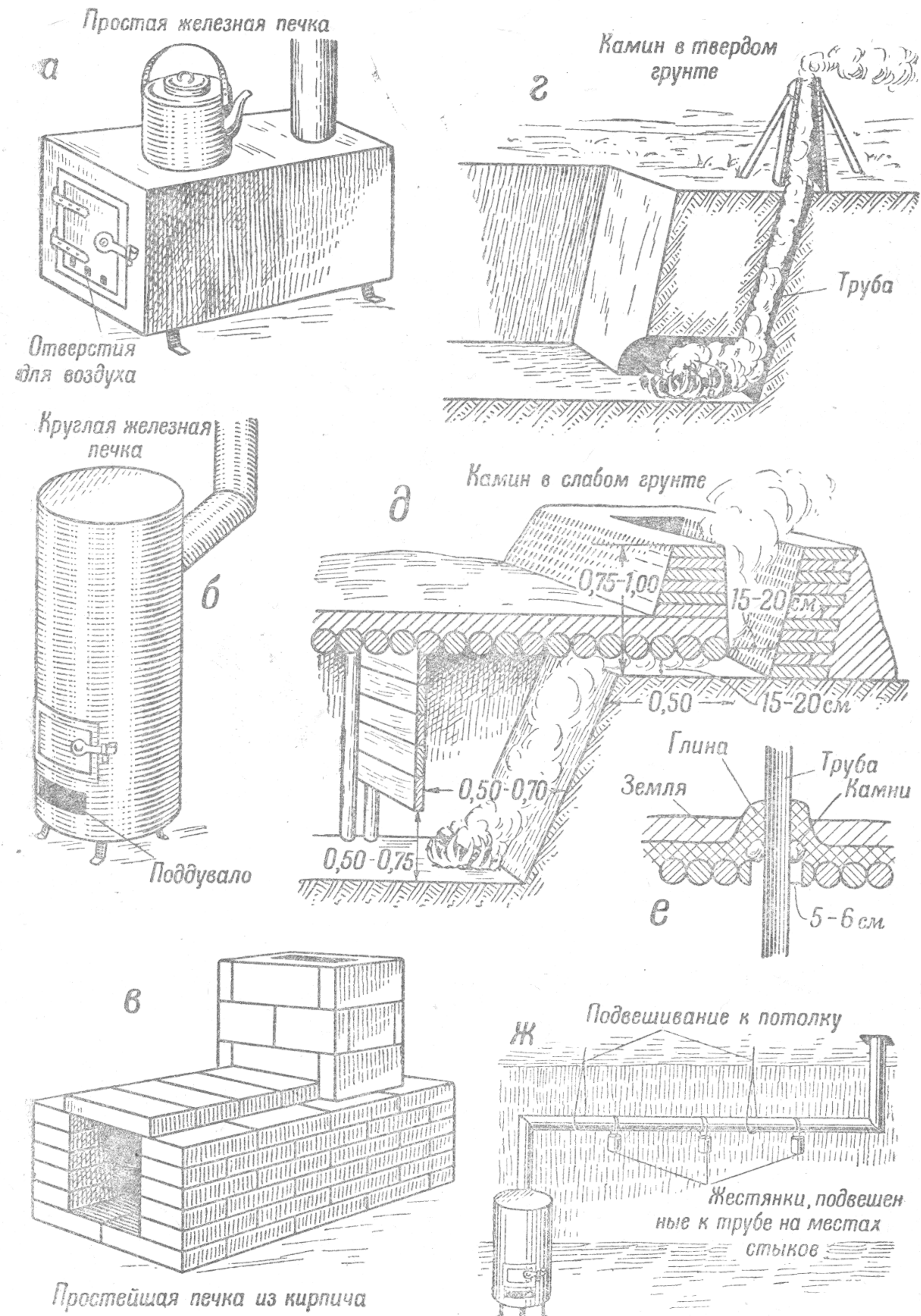
Когда же нет ни железа, ни кирпича, то в твердом грунте можно отрывать камин с трубой, как показано на рис. 20, г, а в слабом грунте устраивать камины, как показано на рис. 20, д. У таких каминов костер раскладывается прямо на полу около стенки, а для выхода дыма под потолком устраивается щель, оканчивающаяся вытяжной трубой, выложенной из дерна. Чтобы дым не попал в помещение, костер отгораживается стенкой, отстоящей от пола на 0,50—0,75 м.

При наличии железных или черепичных труб или хотя бы кирпича для устройства труб можно устраивать очень теплые лежанки, подогревая их проложенными под ними трубами (рис. 21).

Если есть кирпич для устройства труб и постройка не огнеопасна, то печка и труба располагаются внутри строения (рис. 21, а). В том случае, когда устройство печи и дымовой (вертикальной) трубы внутри постройки опасно в пожарном отношении, топка и дымовая труба располагаются вне постройки (рис. 21, б и в).

При слабом грунте и невозможности выделки в нем топки, для топки открывается котлован (рис. 21, в), а для притока воздуха отрывается рядом еще один котлован, и они соединяются между собой трубами. Когда дрова разгорятся, топочный котлован закрывается наглухо щитом из досок.

Дымовую трубу можно делать железной, кирпичной и деревянной, сколоченной из досок или сделанной из ствола дуплистого дерева.



Рис. 21. Подогревание нар и лежанок дымоходными трубами.

В полевых условиях приходится использовать любое подручное топливо — камыш, солому, хворост, кизяк и т. п. Однако при первой же возможности необходимо заготавливать хорошее топливо — сухие дрова, щепу или нарубленные ветки. Это важно не только потому, что сухое топливо легче разгорается и дает больше тепла, но и потому, что сухие дрова и ветки почти не дают дыма и не демаскируют места расположения подразделения. Просушивать дрова можно в помещениях около печей, на солнце, на ветру под навесами и в особых сушилках, о которых будет сказано ниже.

Очаги для варки пищи и кухни

· Нормально пища готовится в походных кухнях и доставляется бойцам в термосах, а вода кипятится в кипятильниках, но нередко могут быть случаи, когда бойцам самим приходится готовить себе пищу или разогревать ее в котелках и котлах.

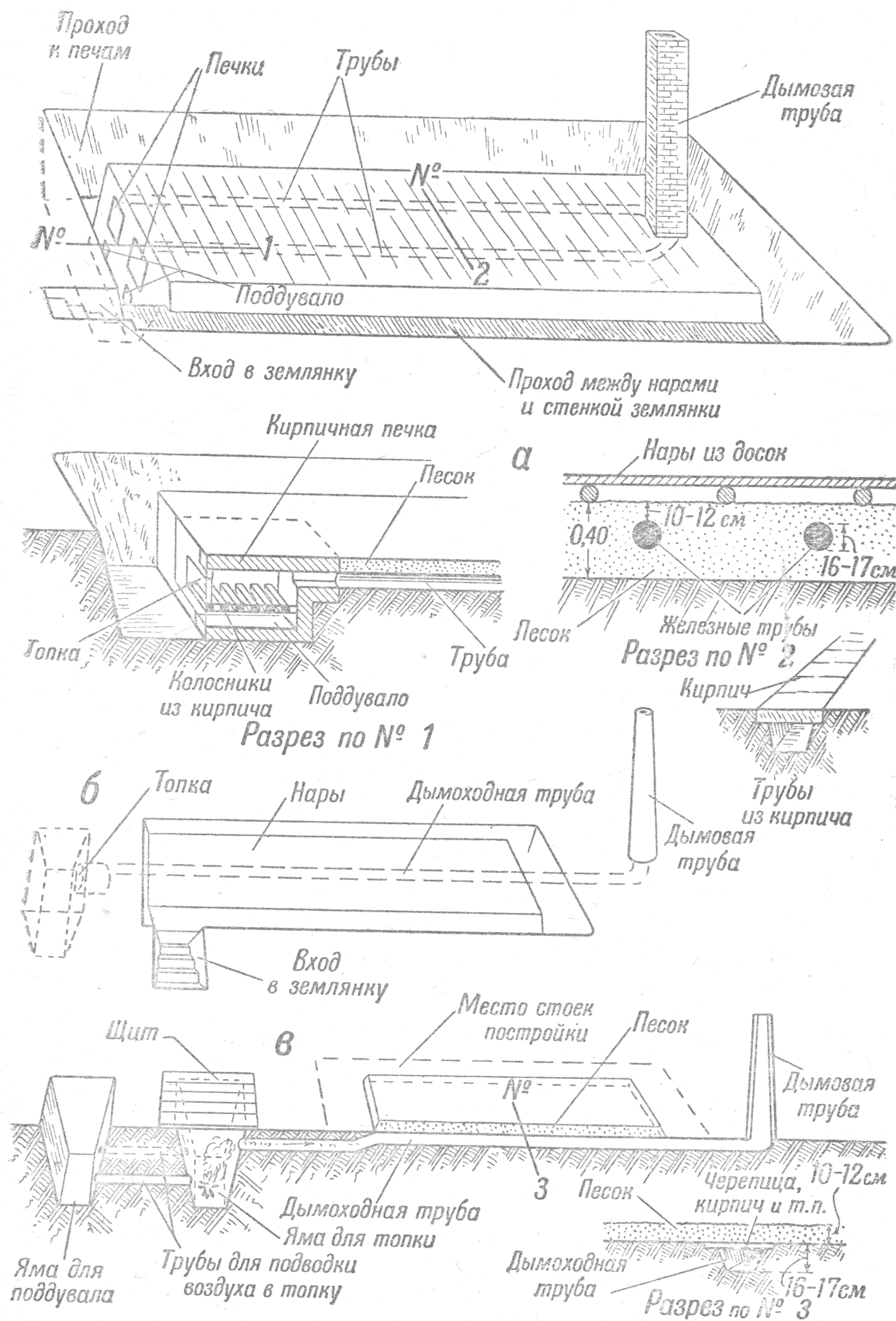
Пищу в котелках можно готовить на кострах (рис. 22, а) или в кухонных ровиках (рис. 22, б).

Для варки пищи в котлах можно устраивать особые очаги (рис. 22, в).

Бани, прачечные, сушилки и дезинсекционные камеры

Полевые бани и прачечные устраиваются обычно в землянках (рис. 23).

Чтобы не носить далеко воду, бани и прачечные следует строить где-либо поблизости от ручьев и рек.

Подогревать воду можно в обычных котлах, вмазанных в печь, или в деревянных бочках. Для нагревания воды в бочках обязательно надо иметь цельнотянутые железные трубы. Если есть только одна бочка, то труба изгибается и закрепляется в бочке, как показано на рис. 23, а, а при двух бочках берутся две трубы и прокладываются, как показано на рис. 23, б. Вода в трубе, находящейся в печи, нагревается, поднимается вверх и выходит в бочку, а на место нее из бочки



Рис. 22. Различные устройства для готовки пищи.



Рис. 23. Баня-прачечная и нагреватель для воды.

поступает холодная вода, благодаря чему вода в бочке быстро нагревается.

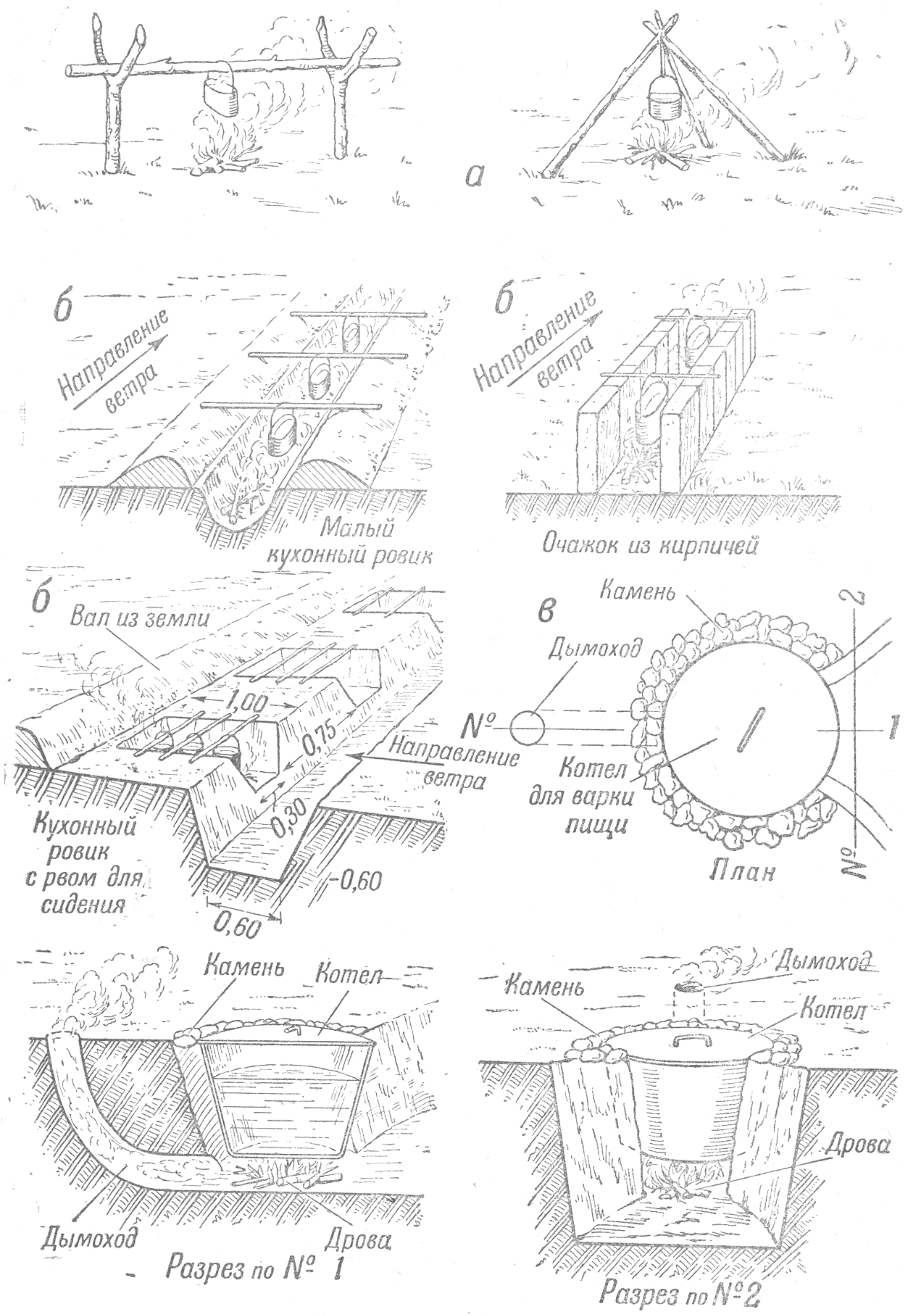
Чтобы изогнуть трубу, место изгиба ее докрасна нагревается на костре, затем нагретым местом трубу зажимают между двумя кольями, вбитыми в землю, или двумя деревьями и плавно изгибают.

Чтобы не носить воду через все помещение, можно в стене около бочки прорубить отверстие и вставить в него жолоб для наливания воды (рис. 23, в).

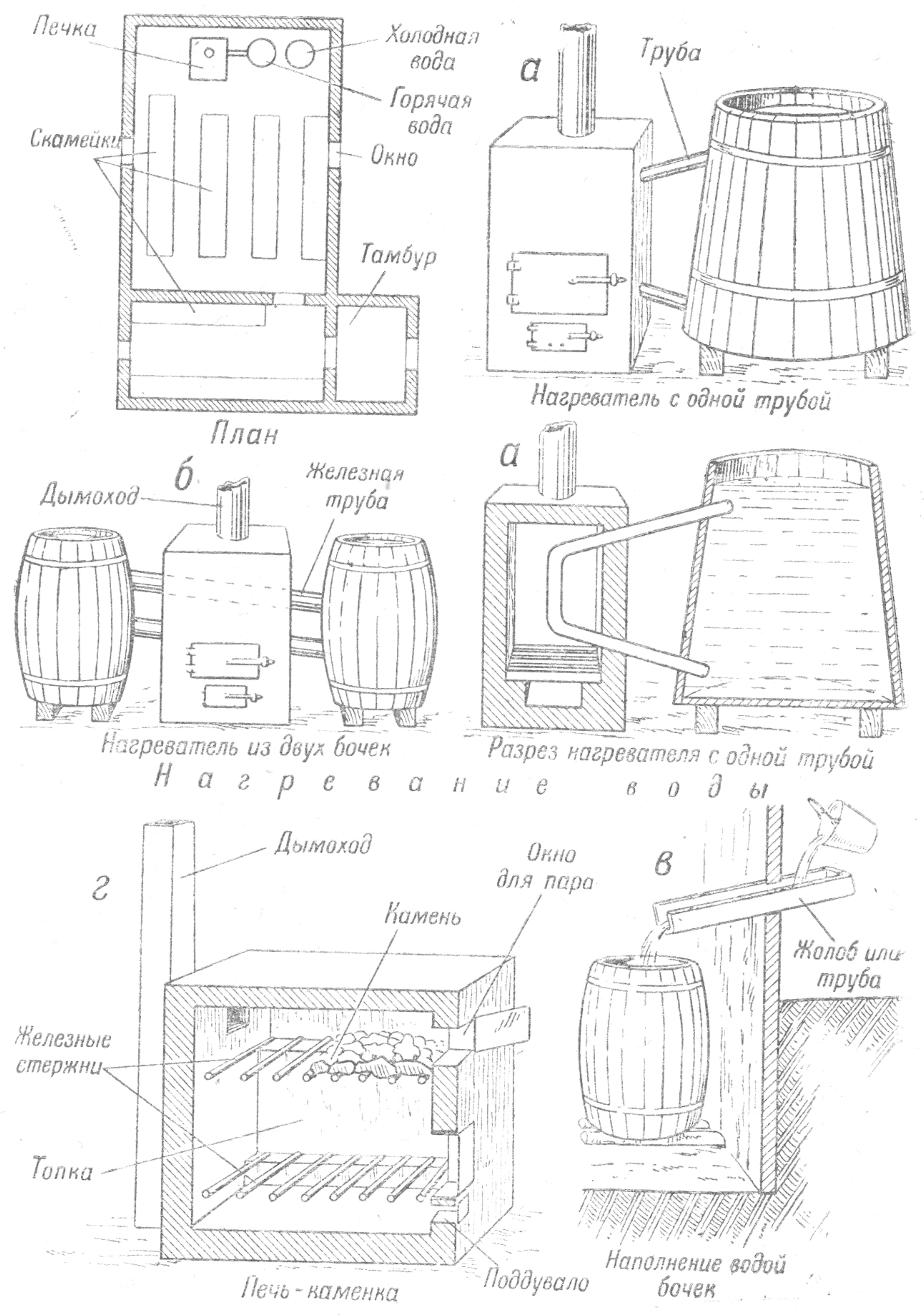
Для получения пара в банях можно устраивать печикаменки, как показано на рис. 23, г.

Для стирки белья следует сбивать из досок корыта, а для варки белья—вмазывать в печи котлы.

В полевых условиях бойцам часто приходится мокнуть. Просушивать мокрую одежду и снаряжение можно на ветру и солнце или (в дождливую погоду) около печей в землянках. Однако такой способ имеет много недостатков: воздух в землянках делается сырым и приобретает неприятный запах, да и находиться в землянке, завешанной мокрой одеждой и снаряжением, тоже неудобно. Конечно, можно сушку производить и просто под навесом, но в сырую погоду такой способ требует очень много времени. Поэтому при первой же возможности следует устраивать специальные сушилки. На рис. 24 показано устройство различных сушилок простейших типов, в которых воздух подогревается костром-ракотулетом.

Стены сушилок делаются из плетней, досок, палаток и т. п. Для выхода воздуха сверху между стенками оставляется узкая щель. В дождливую погоду такую щель следует перекрывать сверху коньком из досок (рис. 24, а) или концом полотнища палатки (рис. 24, б).

В ветреную погоду торцы сушилок следует закрывать полотнищами палаток, оставляя снизу щель в 20—30 см (рис. 24, в).

Для подвешивания шинелей, рубах и т. п. можно делать плечики (рис. 24, г), а для сапог и снаряжения — стеллажи (рис. 24, д).

Более эффективные сушилки можно устраивать в землянках, обогреваемых каминами, как показано на рис. 25, или в особых бараках, как показано на рис. 26.



Рис. 24. Сушилки с костром-ракотулетом.



Рис. 25. Устройство сушилки с каминным нагревателем.

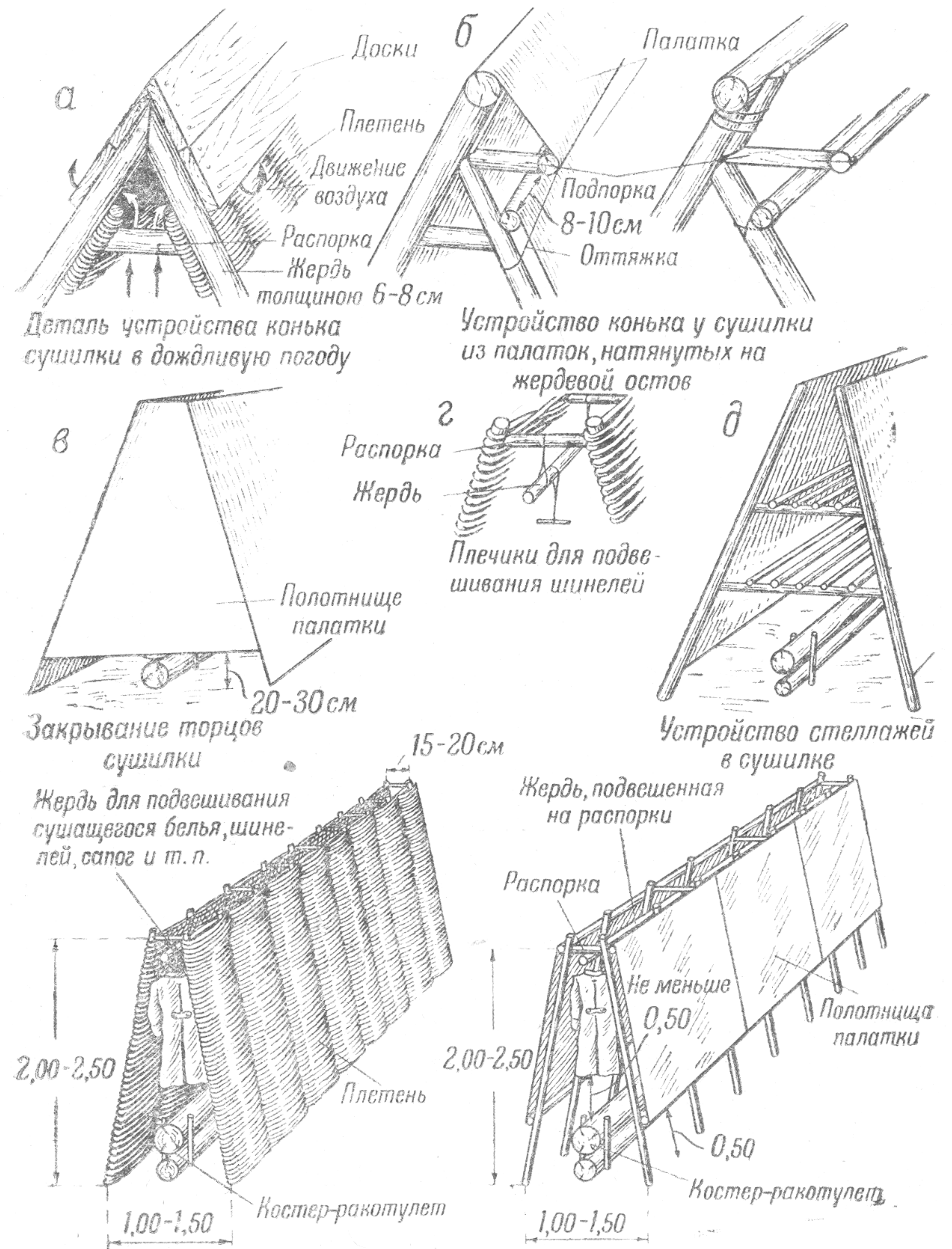

Рис. 26. Сушилка с печкой.

Для уничтожения насекомых, если они завелись в белье и снаряжении, можно устраивать дезинсекционные камеры (рис. 27).

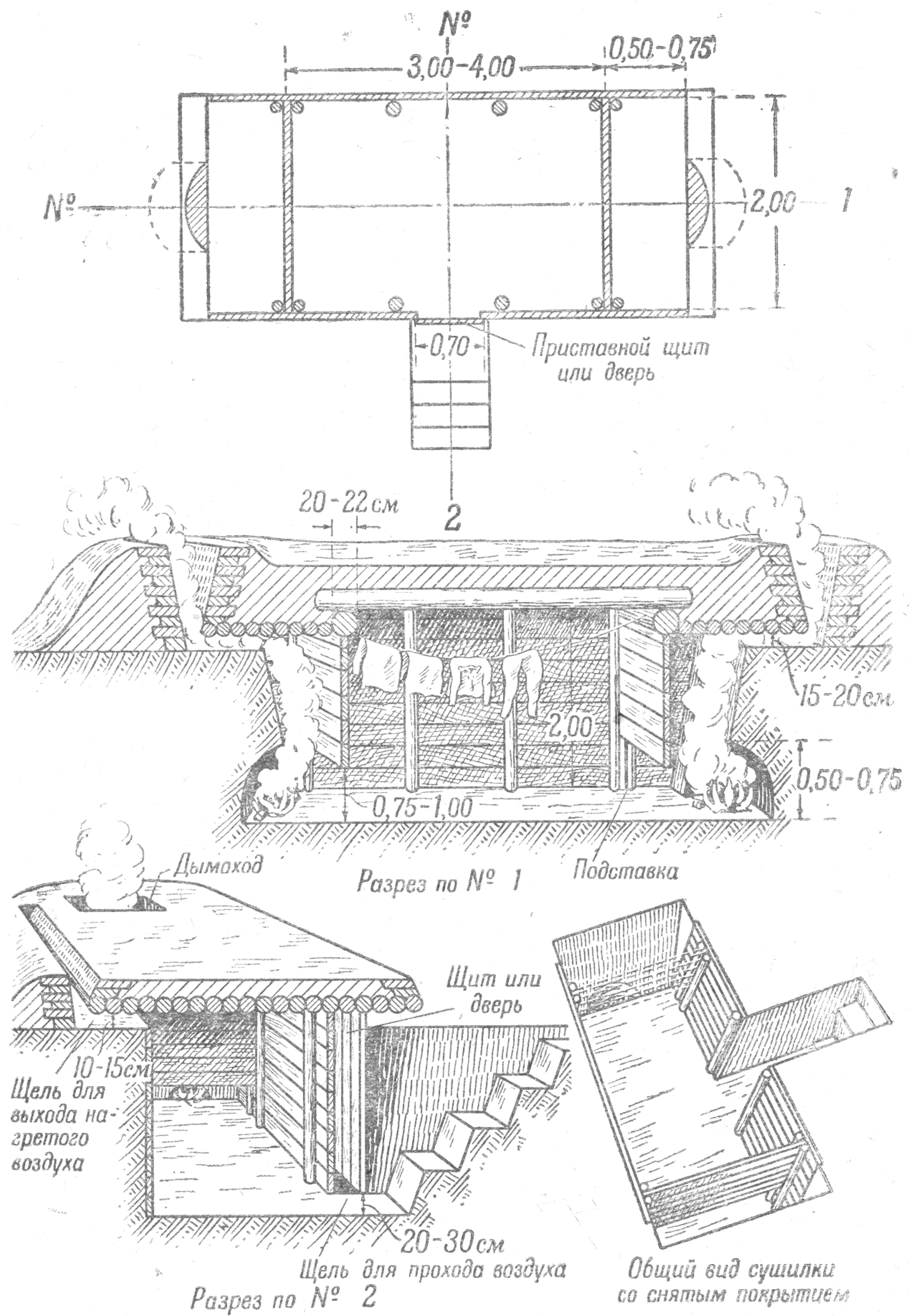

Рис. 27. Полевая дезинсекционная камера.

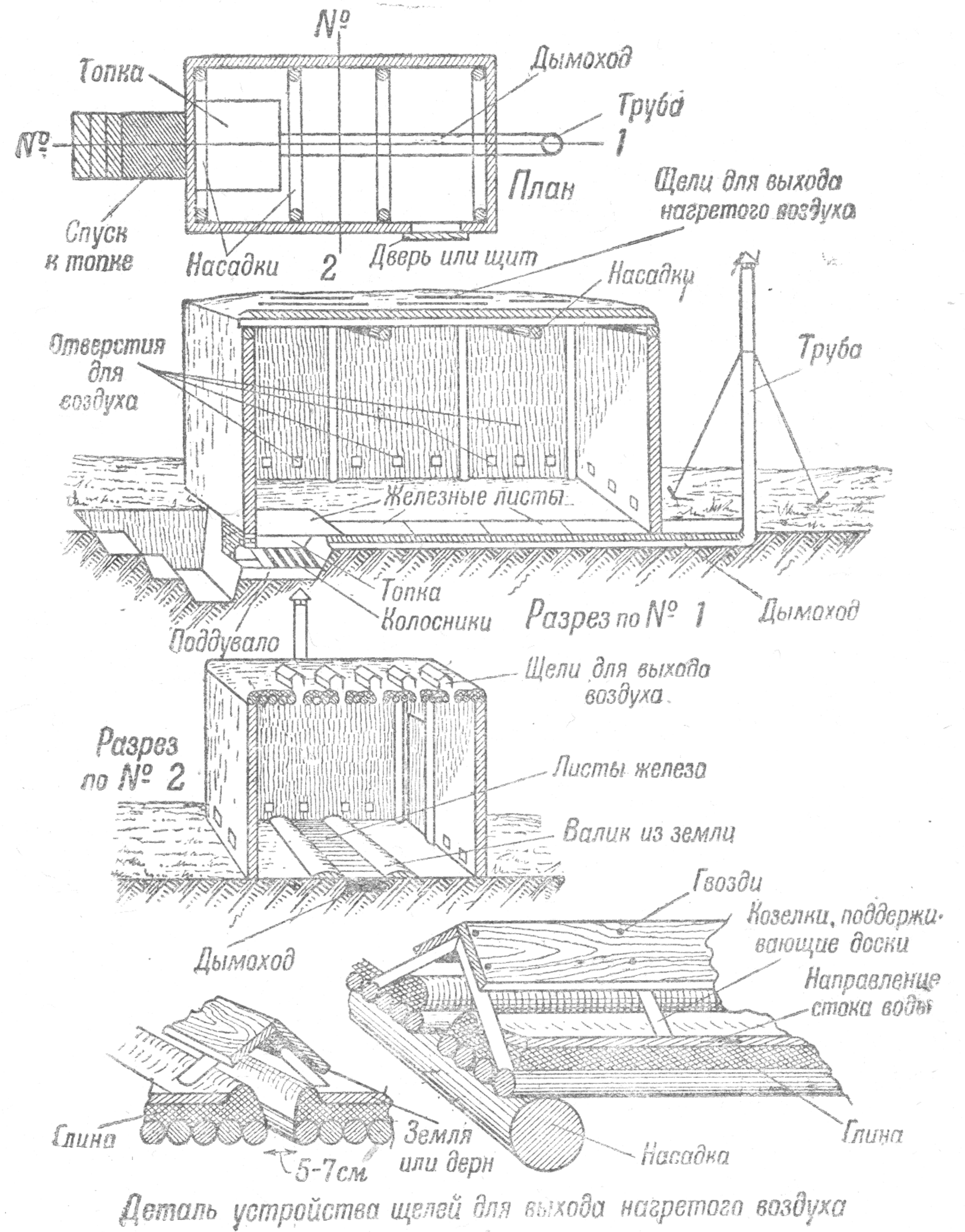
В таких камерах белье или снаряжение укладывается на жерди в камере а (рис. 27). Камера для белья сверху плотно закрывается щитом б, закладка белья производится через дверку д. Под камерой а располагается печь п. В потолке печи устроены отверстия для прохода горячего воздуха. На печку укладывается слой крупного камня.

Чтобы дым не попадал в камеру для белья, между ней и печкой плотно закрепляется лист железа л, в котором прорезается люк, закрывающийся крышкой к. Горячие газы, проходя через камень, накаляют его настолько, что если на камень вылить воду, она мгновенно испаряется.

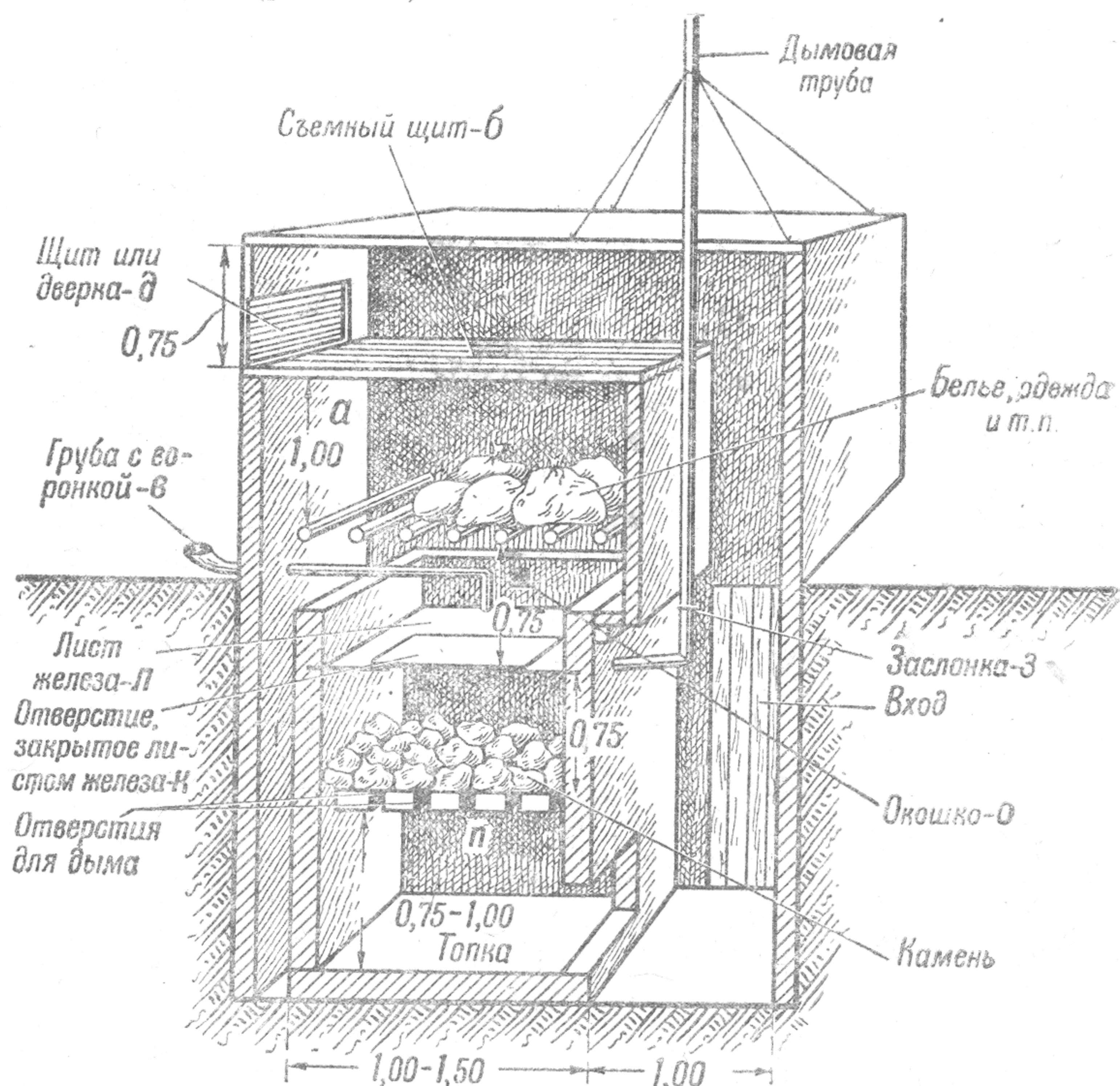

Рис. 28. Полевые фильтры из подручных материалов.



Рис. 29. Отхожее место.

Для уничтожения насекомых белье закладывают в камеру *a* и хорошо протапливают печку часа три. Когда камень раскалится, топку печки прекращают, закрывают дымоходную трубу заслонкой *З*, через плотно запертое окошко *О* кочергой сдвигают крышку *К* и через воронку *в* небольшими порциями вливают воду. Вода мгновенно испаряется, и горячий пар устремляется вверх. Совместное действие нагретого воздуха и горячего пара убивает насекомых и их яички в течение 15—30 минут.

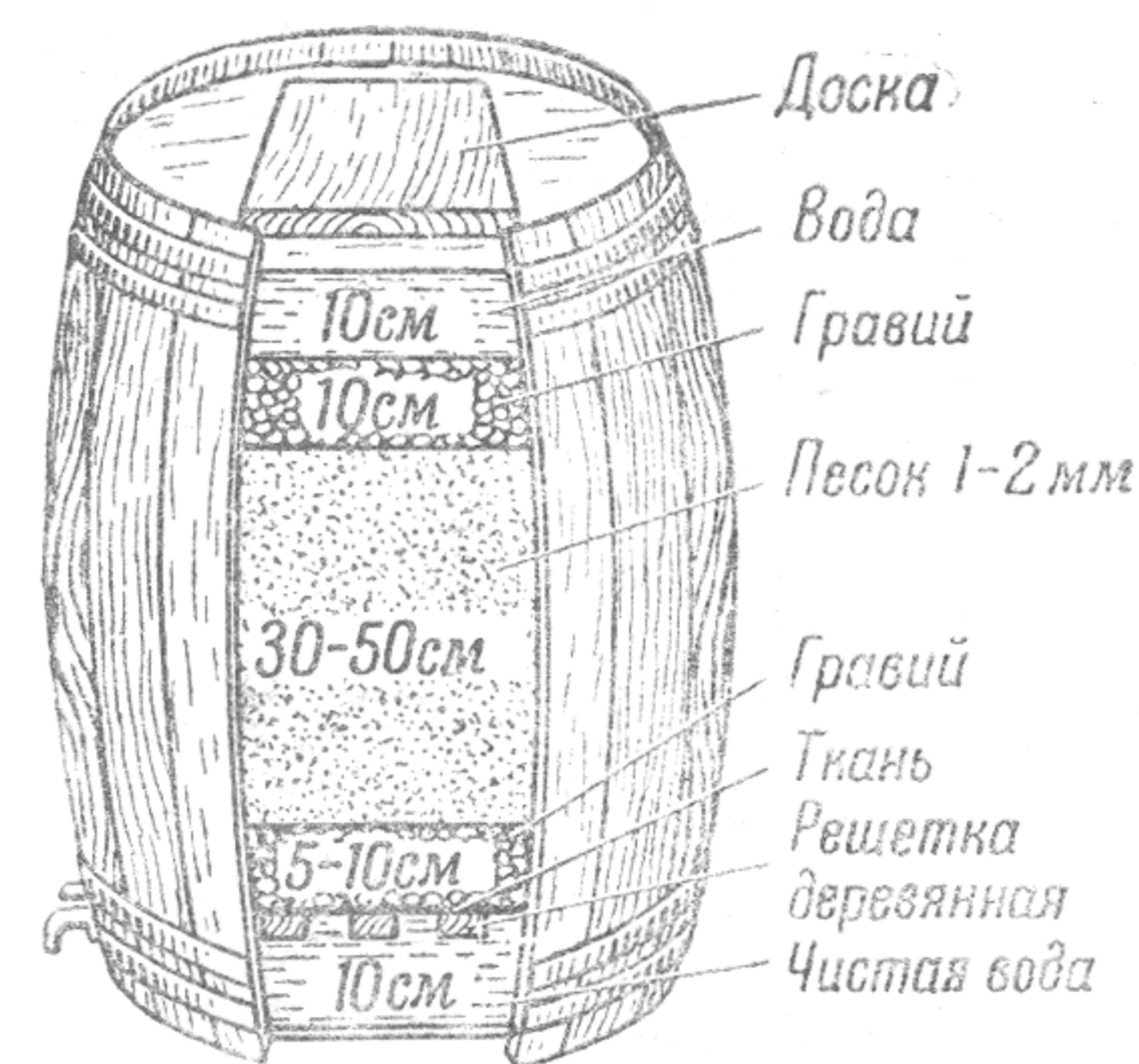
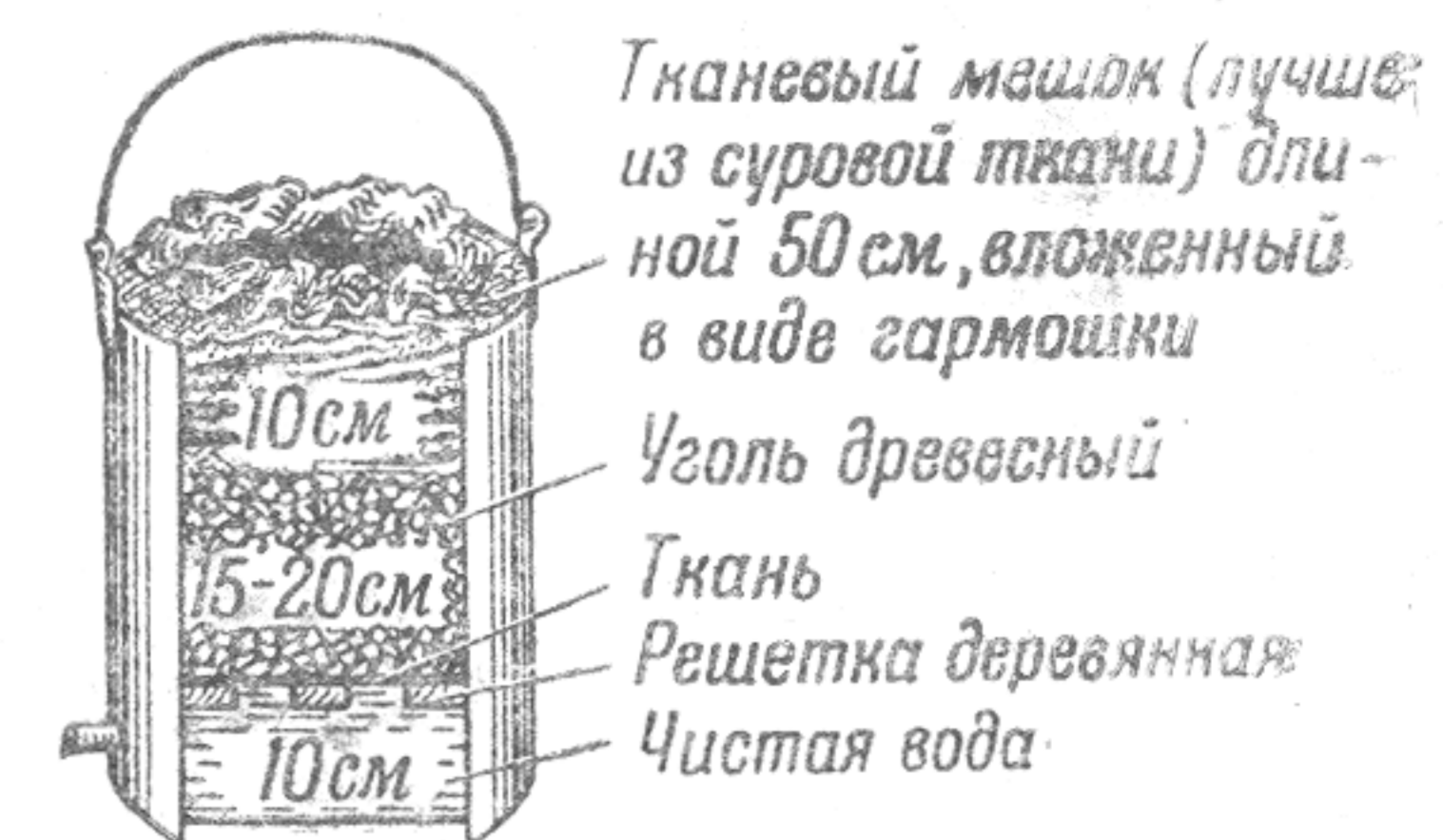
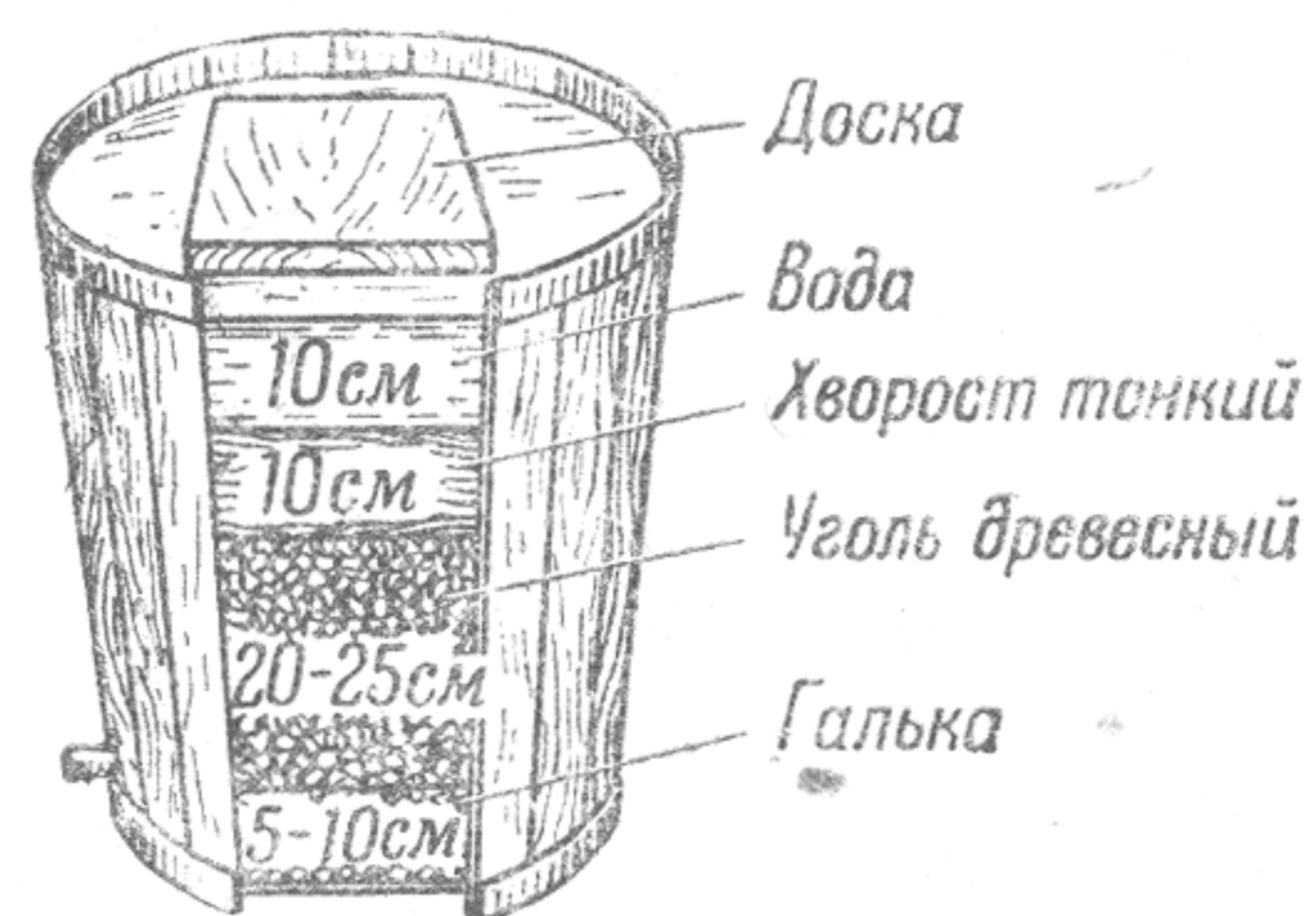
Колодцы и фильтры

Если в районе расположения подразделения нет ручьев или колодцев с чистой водой, то красноармейцы отрывают себе сами простейшего типа шахтные колодцы. Чтобы колодцы не засорялись, их следует делать под навесами и закрывать крышками, а чтобы вода в них не мутилась ведрами, дно колодцев следует выстилать слоем камня.

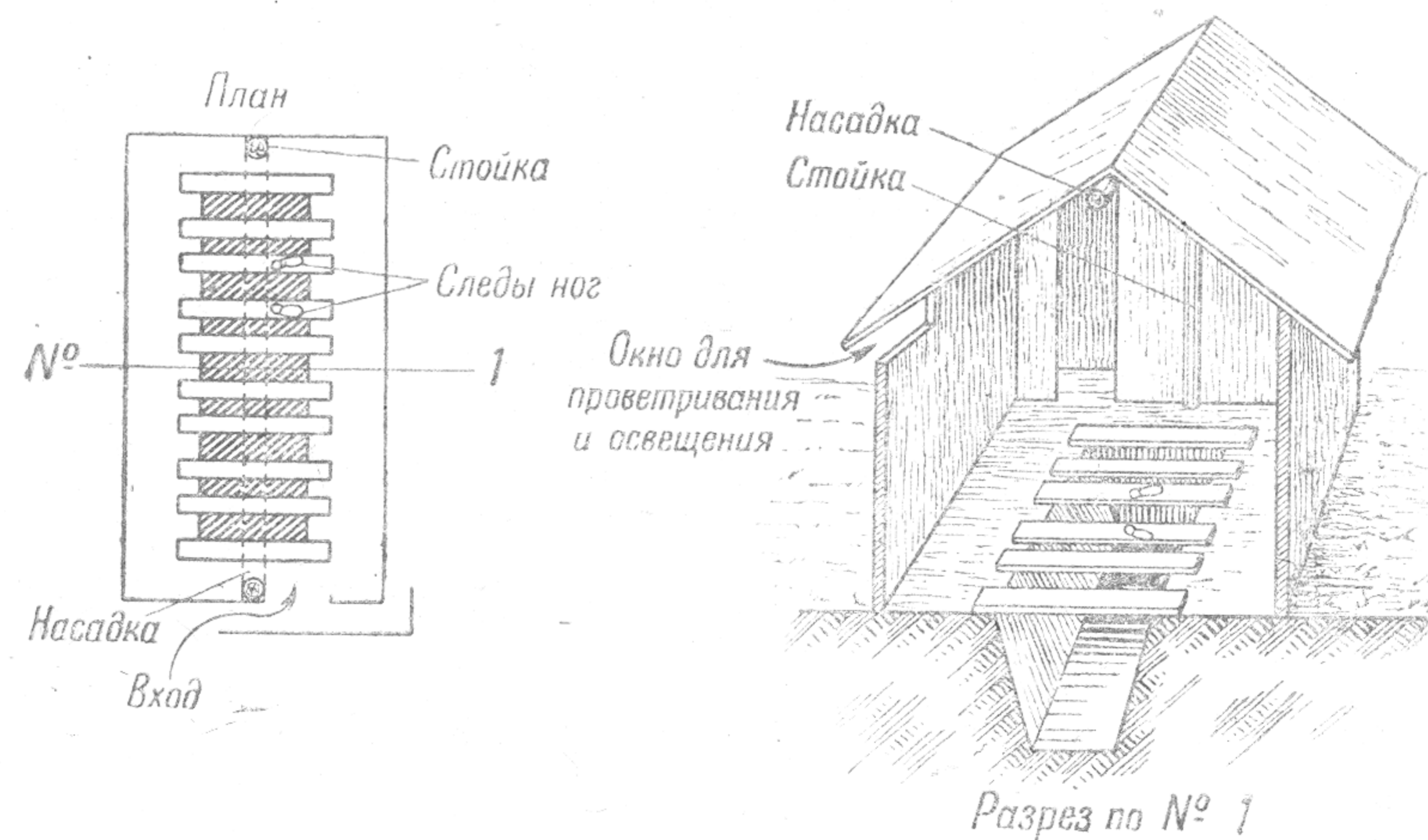
Для очистки мутной воды можно устраивать простейшие фильтры, как показано на рис. 28.

Отхожие места и мусорные ямы

Отхожие места устраиваются в виде ровиков (рис. 29) с уложенными поперек них досками для ног. В холодное время года отхожие места следует утеплять, как показано на рис. 29.

Для сухого мусора в районе расположения подразделения устраиваются ящики или ямы с плотными крышками, а для помоев около кухонь отрываются ямы, также закрывающиеся плотными крышками.

Каждый боец всегда должен помнить, что от состояния здоровья зависит его боеспособность и что, заботясь о себе, о своем здоровье, он это делает не только для себя, но выполняет свой долг перед родиной, добиваясь победы над врагом „малой кровью“. Поэтому, располагаясь на отдых, бойцы обязаны, не пренебрегая никакими мелочами, делать все возможное для обеспечения себе хорошего, удобного отдыха и сохранения своих сил, необходимых в бою, чтобы добиться победы с меньшими жертвами.

СОДЕРЖАНИЕ

Выбор места для простейших бытовых и хозяйственных построек	3
Выбор типа постройки	6
Палатки	7
Заслоны	12
Шалашы, землянки, навесы и конюшни	14
Устройство нар и лежанок	20
Отопление жилых построек	—
Очаги для варки пищи и кухни	25
Бани, прачечные, сушилки и дезинсекционные камеры	—
Колодцы и фильтры	33
Отхожие места и мусорные ямы	—

Редактор батальонный
комиссар *Левантовский*
Техн. редактор *Фрейман*.
Корректор *Васильев*
Сдано в производ. 26.12.39.
Подписано к печати 9.1.40.
Формат бумаги 84×108^{1/2}/₃₂
Объем 2,25 п. л.

1,7 уч.-авт. л. Уполн.
Главлита № Г — 571
Изд. № 862 Зак. № 4448
Отпечатано в 3-й типо-
графии Государственного
Военного Издательства
НКО СССР, Москва,
Елецкий пер., дом № 7
