

Николай Петрович Фетинов

Морской рыболовный спорт

«Морской рыболовный спорт»: © «Физкультура и спорт»; М.: 1982
ISBN 40800-004ББК 47.2/М-106-824002020000-009(01)-82639 –2

Аннотация

Книга знакомит читателей с особенностями морской рыбалки практически во всех бассейнах нашей страны. В ней рассказывается о снастях, наиболее распространенных видах рыб и способах их ловли.

Для широкого круга рыболовов-любителей.

Николай Фетинов

МОРСКОЙ РЫБОЛОВНЫЙ СПОРТ

Составитель **Н. П. Фетинов**

Рецензент **И. А. Федотенков**

Авторы разделов:

Богушевич К. П. (Одесса):

«Черное море» (глава «На заметку путешественнику»)

Гиргенс Г. Г. (Алушта):

«Черное море»

Гошкадеря В. А. (Аральск):

«Аральское море»

Изосин А. С. (Беломорск):

«Белое море»

Краснов М. И. (Рига):

«Особенности морской рыбалки» (глава «Тактика ловли спиннингом»), «Балтийское море», «Словарь морских терминов»

Куликов М. П. (Керчь):

«Черное море» (глава «На заметку путешественнику»)

Лукманов Э. Г. (Мурманск):

«Баренцево море»

Малинин В. М. (Кириши):

«Охотское море»

Ничик В. С. (Владивосток):

«Японское море»

Степаненко Б. С. (Москва):

«Предисловие»

Федотенков И. А. (Москва):

«Литература»

Фетинов Н. П. (Москва):

«Черное море» (вступление, глава «О некоторых рыбах»), «Азовское море», «Каспийское море», «Охотское море», «Сибирские моря»

Яковенко М. Я. (Мурманск):

«Баренцево море» (глава «О некоторых рыбах»)

ПРЕДИСЛОВИЕ

Любительский и спортивный лов рыбы в последние годы стал, пожалуй, одним из наиболее популярных и массовых видов отдыха трудящихся. По ориентировочным данным в нашей стране им увлекаются не менее 20 миллионов человек. И есть немало свидетельств, что их число стремительно растёт.

Все больше трудящихся проводят выходные дни и отпуск на рыбалке. Особенно быстро возрастает армия рыболовов в крупных городах и промышленных центрах. Бурно увеличивается наплыв удильщиков в прибрежные районы морей.

На берегах Азовского, Черного и Балтийского морей рыболов стал таким же обычным явлением, как и человек с удочкой на берегу реки, озера. Много рыболовов и на Дальнем Востоке. В Приморском крае, например, любительским и спортивным рыболовством занимаются не менее 100 тысяч человек, в Сахалинской области – 50–70 тысяч, в Камчатской – 15–20 тысяч. Наибольшей популярностью там пользуется зимний подледный лов наваги и корюшки. В погожие дни в районе Владивостока, Южно-Сахалинска, Петропавловска-Камчатского, Магадана на морском побережье на лёд выходят тысячи и тысячи рыболовов.

В последние годы резко возросло влияние любительского рыболовства на ихтиофауну большинства морей, омывающих наши берега. Например, в Приморском крае ежегодный вылов рыбы любителями в море составляет не менее 4 тысяч тонн, в Сахалинской области 2 тысячи тонн, в Камчатской – 1 тысячу тонн. Прибрежные воды Балтийского моря не столь богаты рыбой, но и здесь рыболовы изымают из волн 130–150 тонн. А в самом нашем кормовом море – Азовском – только одного бычка любители вылавливают не менее 1 тысячи тонн, не считая камбалы-глоссы, кефали, судака, леща, тарани и другой рыбы! Большое количество обитателей глубин становятся трофеями рыболовов на Черном море.

Но рыбные запасы морей не беспредельны. Уже сейчас в наиболее посещаемых местах хорошие уловы далеко не всегда радуют удильщиков. И чтобы голубая морская нива не оскудела, необходимо рационально использовать ее богатства. Ради будущих полновесных уловов любители ужения должны строго соблюдать правила рыболовства, всячески содействовать сохранению и приумножению рыбных запасов.

*Б. Степаненко,
начальник отдела Главрыбвода*

ОСОБЕННОСТИ МОРСКОЙ РЫБАЛКИ

Ловля рыбы в море имеет ряд особенностей по сравнению с ужением в пресных водах. Моря обильнее населены различными обитателями, поэтому борьба за существование протекает там особенно остро. Многие виды морских рыб держатся стаями, нередко огромными косяками. Они стремительно бросаются на добычу, стараясь опередить многочисленных соперников. Поэтому рыбная ловля в море необычайно активна, увлекательна и доставляет много удовольствия любителям этого вида спорта. Нужно лишь знать повадки рыб и уметь обращаться с рыболовной снастью.

Успех зависит не только от правильного выбора места, времени, наиболее привлекательных насадок, но и от погоды. Морские рыбы столь же чувствительны к изменению атмосферного давления, как и их пресноводные собратья. Перед ухудшением погоды, которое еще не успели отметить метеорологические приборы, рыбы становятся вялыми, скрываются в водорослях и перестают питаться. Бычок, например, в такое время не берет даже самую лакомую приманку.

Лучшая погода для ловли в море – устойчивая, умеренно теплая с переменной облачностью и слабыми бризами: днем – с моря, ночью – с суши.

Едва усилится ветер и угрожающе зашумят волны прибоя, как рыба уплывает от берега, зарывается в ил или прячется под камни. Удить в такое время бессмысленно!

Сильные штормовые ветры поднимают огромные волны, которые взмучивают воду, срывают с прибрежных камней водоросли и выбрасывают их на берег или уносят в море вместе с червяками, личинками и рачками. А когда ветер затихает, гладкая «мертвая зыбь» гонит на

берег небольшой накат. Мутноватая прибрежная вода несет с собой множество оглушенных беспозвоночных, креветок, раздробленных моллюсков, рыбой мелочи. Рыбы пируют, без особых усилий добывая пищу, и жадно хватают приманку.

СНАСТИ И ПРИМАНКИ

В зависимости от местных условий, времени года, вида и размеров ожидаемой добычи рыбу ловят различными снастями: поплавочной и донной удочками, спиннингом и дорожкой, применяют и оригинальные снасти, например самодур.

В отличие от пресноводных морские снасти должны быть особо прочными, так как неизбежные зацепы за подводные камни или крепкие бурые водоросли приводят к повреждению излишне тонкой рыболовной снасти. Морские рыбы крайне агрессивны, их не смущает ни толстая леска, ни крупный крючок, и они с жадностью берут лакомую приманку. Лишь в местах, часто посещаемых рыболовами, где рыбы хорошо ознакомились с коварством рыболовного крючка, а также для ловли осторожной кефали применяют тонкую леску и менее заметный крючок.

Содержащиеся в морской воде различные соединения, в первую очередь йодистые, обладают сильным окисляющим воздействием, в результате чего рыболовные крючки и другие металлические части рыболовных принадлежностей быстро ржавеют, становятся ломкими, на алюминии появляются «раковины», а капроновые лески теряют прочность. Поэтому рыболовные снасти требуют постоянного ухода. После рыбной ловли лески с крючками и все металлические детали оснастки – пропускные кольца, катушки и т. п. – промывают в пресной воде, сушат и протирают чистым (не борным!) вазелином.

Поплавочная удочка. Эта снасть наиболее доступна для начинающих рыболовов: она проста по устройству и пригодна для ловли многих морских рыб. Поплавочная удочка (рис. 1) состоит из удилища и лески с крючком, грузилом и поплавком. Она может иметь глухую оснастку (если леска прикреплена непосредственно к удилищу) или бегучую (если леска закреплена на катушке, расположенной в нижней части удилища); леска проходит к вершинке удилища через металлические пропускные кольца.

Удилище должно быть достаточно легким, но прочным, гибким и упругим. Лучшая длина удилища для морской поплавочной удочки – 4–5 м. Для ловли в местах, где глубина воды достаточная, удилище может быть покороче, но не менее 3 м.

Удилища изготавливают как из естественных материалов – бамбука, побегов древесины полутвердых пород (березы, орешника-лещины, рябины и др.), так и синтетических – стекловолокна, углепластика. Они могут быть цельными и составными (разборными) – из двух, трех и более частей (колен), соединяемых металлическими трубками, входящими одна в другую. Перед ловлей верхнюю «стычную» трубку полезно протереть сухим мылом, пригодным для стирки в морской воде, – колена легче разъединятся. Обычные смазки – машинное масло, солидол, автол и другие – непригодны, от морской воды они загустевают. Цельные удилища надежнее. Составные – удобнее для перевозки.

Предпочтительнее удилища из хорошо просушенных зрелых побегов бамбука: они имеют глянцевую поверхность светло-коричневого или темно-желтого цвета. Более прочен бамбук с часто расположенными узлами. Менее прочен незрелый бамбук зеленоватого цвета с удлиненными и сплюснутыми междуузлиями и трещинами. Удобны удилища проводочные, снабженные металлическими пропускными кольцами и катушкодержателем.

Хороши для морской поплавочной ловли и телескопические удилища из углепластика или стекловолокна. Они имеют несколько конусных колен (обычно 5–6), концентрически входящих одно в другое. В сложенном виде удилище имеет длину около 1 м, в развернутом – 4–5 м. Такие удилища обладают хорошей гибкостью и упругостью, не намокают и не деформируются. Некоторые модели снабжены стальными пропускными кольцами и катушкодержателем. Однако для морской рыбалки, пожалуй, предпочтительнее телескопические удилища без оснастки, со съёмными пластмассовыми пропускными кольцами, имеющимися в продаже: они достаточно прочны и не ржавеют.



Рис. 1. Поплавочная удочка:

а – с глухой оснасткой, *б* – с бегучей оснасткой; 1 – удилице, 2 – соединительные трубки, 3 – мотовильца, 4 – концевая петля, 5 – резиновая трубка, 6 – леска, 7 – поплавок, 8 – грузило, 9 – крючок, 10 – рукоятка с катушкой, 11 – катушкодержатель, 12 – пропускные кольца, 13 – концевое кольцо

Леска. Лучшие для морской рыбалки – капроновые и нейлоновые в одну нить (моноволокно). Они в пять – десять раз прочнее лесок такого же диаметра из растительного или натурального шелкового волокна, не намокают в воде и не гниют. Однако от воздействия морской воды и прямого солнечного света капроновые лески стареют – теряют первоначальную прочность. Есть у них и другая слабость: прочность на узлах снижается примерно на 35–40 % по сравнению с безузловой леской. Поэтому, связывая лески применяют специальные узлы (рис. 2).

Для поплавочной удочки нужна леска диаметром не менее 0,25–0,3 мм, более тонкая будет часто рваться.

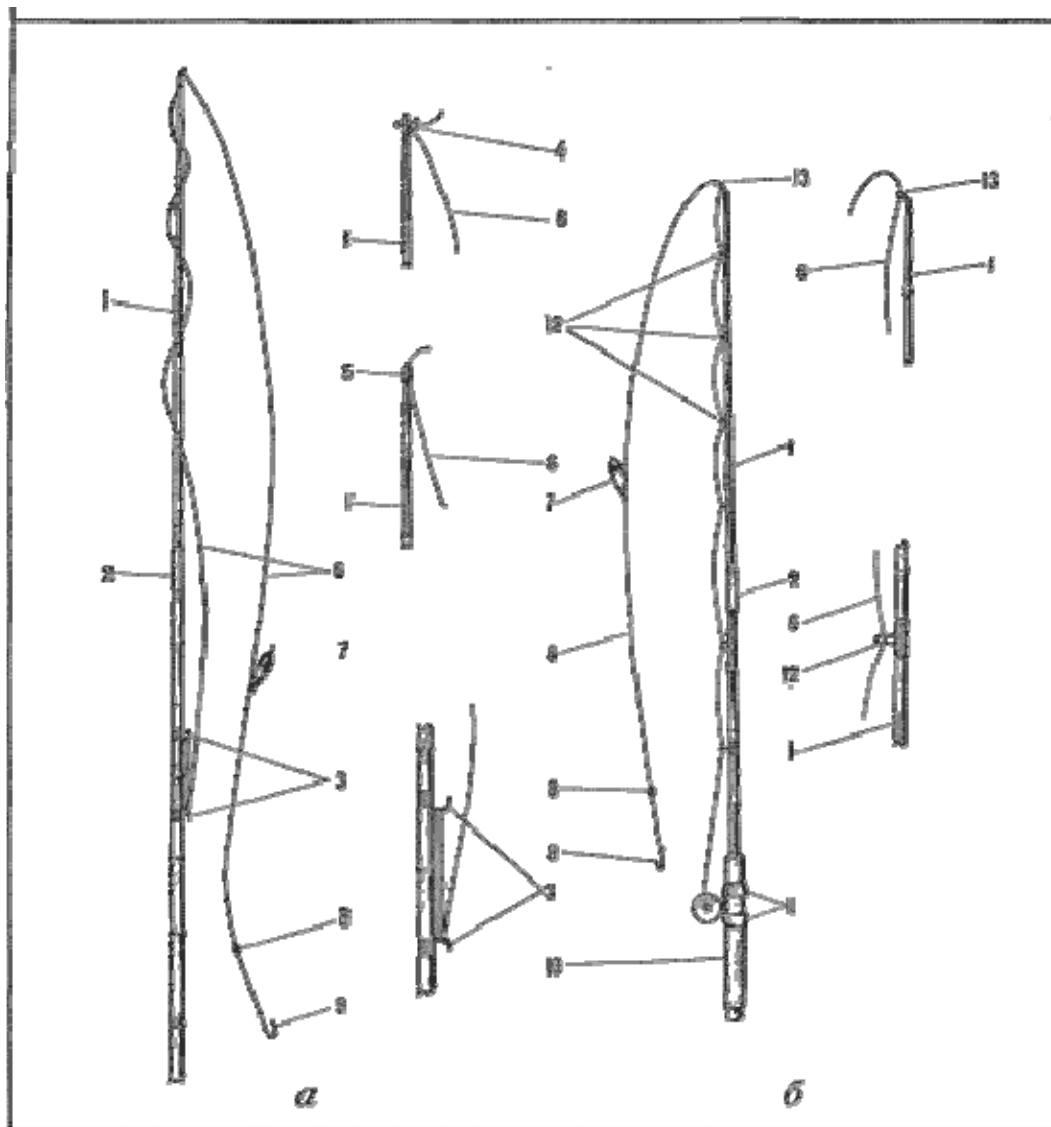
Крючок (рис. 3). От того, насколько крючок остр, «цепок» и прочен, во многом зависит успех ужения. Достаточно острый крючок при легком нажатии жалом на ноготь царапает его, а не скользит. Самые надежные крючки с жалом, отогнутым внутрь, двуги-бые и «крутолобые». Хороший, прочный крючок при разгибании пружинит, недокаленный разгибается, а перекаленный ломается.



Рис. 2. Способы связывания лесок: а – петлей, б – двойным скользящим узлом

Предпочтительнее белые оцинкованные (луженые) крючки. Бронзированные (медного или золотистого оттенка) и особенно оксидированные (черного цвета) быстро ржавеют: перед выходом на рыбную ловлю их проверяют на прочность и пришедшие в негодность или сомнительные заменяют. Иногда темные крючки лудят в домашних условиях. Крючок (кроме жала с бородкой) зачищают до блеска мелкозернистой наждачной бумагой, смачивают паяльной кислотой и покрывают слоем олова или припоя с помощью паяльника или окуная в расплавленное олово.

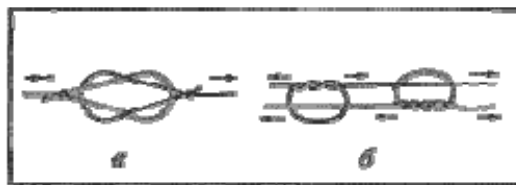

Рис. 3. Крючок:

А – устройство крючка; а – длина, б – ширина, а – толщина, з – поддев, д – головка, е – жало, жс – высота поддева, з – затылок, и – лоб, к – острие жала, л – бородка;

Б – крючок с загнутым внутрь жалом,

В – двугибый крючок;

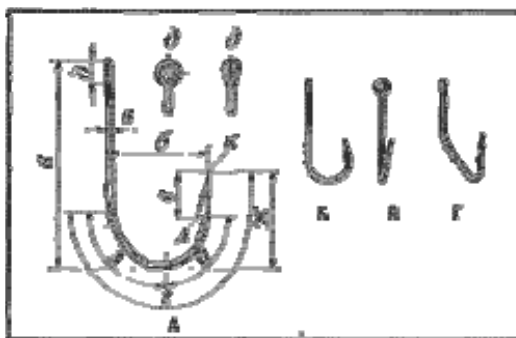
Г – «крутолобий» крючок

По общесоюзному стандарту размер рыболовных крючков обозначают формулой, характеризующей ширину (номер), толщину цевья и длину крючка. Например: № 4–0,2×10, где № 4 – ширина, 0,2 – толщина цевья, 10 – длина крючка (в мм).

Для морской поплавочной удочки обычно применяют одинарные крючки от № 6 до № 8,5 (№ 6–0,3×15; № 6–0,3×20; № 7–0,3×20; № 7–0,4×25; № 8,5–0,4×30). Они пригодны для ловли всех морских рыб (кроме кефали: № 6–0,2×12), на любую насадку и без особого труда извлекаются из рыбьей пасти.

Крючки привязывают к леске по-разному, в зависимости от устройства головки: для крючков с колечком более подходит «восьмерка», для крючков с лопаточкой – «двойная восьмерка» или обмотка. При «двойной восьмерке» конец лески пропускают в петлю не два раза, как при обычной «восьмерке», а четыре, узел слегка подтягивают, крючок вводят головкой вперед и скрученную часть петли четырежды наматывают на цевье, после чего узел окончательно затягивают у основания головки крючка. Порядок выполнения обмотки показан на рис. 4. Во всех случаях крючок привязывают так, чтобы после затягивания узла леска находилась со стороны поддева, а цевье крючка было продолжением лески.

Грузило может быть неподвижным – прикрепляться к леске в 10–15 см выше крючка (глухое грузило) или свободно передвигаться (скользящее грузило). Так как морская вода плотнее пресной, насадка тонет в ней медленнее и нередко становится добычей мелких рыбок прежде, чем достигнет желаемой глубины. Поэтому удочку оснащают утяжеленным (5–10 г) грузилом и крупным грузоподъемным поплавком. Самое удобное – глухое веретенообразное свинцовое грузило. Обладая достаточным весом, оно невелико по размерам и реже застревает в камнях или водорослях. Сделать его несложно. Свинцовую пластинку трапециевидной формы толщиной 0,2–0,3 мм туго наматывают на леску и слегка обжимают.

Неровности зачищают тупой стороной лезвия ножа (рис. 5, а).



Рис. 4. Способы привязывания крючков к леске: а – «восьмеркой», б – обмоткой



Рис. 5. Грузила:

а – веретенообразное из свинцовой пластинки; 1 – подготовленная пластинка, 2 – зажим лески, 3 – закрутка, 4 – готовое грузило; б – скользящее грузило «оливка»

Скользящие грузила – «оливки» (рис. 5, б) весом 10–20 г можно приобрести в магазине или отлить самому. Можно обойтись и без отливки, если намотать свинцовую пластинку на проволоку, несколько большего диаметра, нежели леска.

Поплавок должен быть легким, удобным и надежно закрепляться на леске, а при необходимости передвигаться по ней, хорошо заметен на волнующейся поверхности воды, грузоподъемен, но не оказывать большого сопротивления при погружении. Всем этим требованиям удовлетворяет поплавок из пенопласта размером с пробку от шампанского или из самой пробки с закругленными краями. Небольшие поплавки пригодны лишь для ловли кефали.

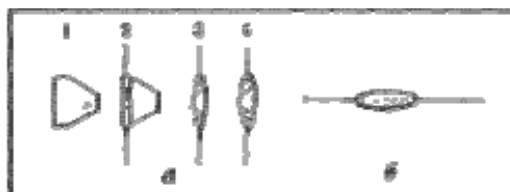

Рис. 6. Поплавки:

а – легкоъемный со штырьком; 1 – корпус, 2 – бамбуковая палочка, 3 – штырек из латунной проволоки, 4 – проволочная петля, 5 – обмотка из ниток, б – хлорвиниловая трубка, 7 – леска, 8 – деревянная шпилька

Поплавок прикрепляют к леске по-разному. Самый удобный способ – с помощью отрезка хлорвиниловой изоляции от радиотехнического провода, надетого на леску, и проволочного штырька, прикрепленного к поплавку. Штырек делают из скрученной вдвое латунной проволоки диаметром 0,3–0,4 мм; поверхность запаивают и с помощью петельки из такой же проволоки привязывают к деревянной (лучше бамбуковой) палочке диаметром около 3 мм, которую вставляют в осевое отверстие пенопластового или пробкового поплавка. Такой поплавок прочно удерживается на леске, а при необходимости легко передвигается по ней (рис. 6, а). Можно пропустить леску через отверстие в поплавке и прижать ее отрезком гусиного пера или простой палочкой. При необходимости изменить положение поплавка на леске палочку вынимают и прижимают поплавок на новом месте (рис. 6, б). В крайнем случае поплавок привязывают к леске двойной петлей (рис. 6, в). Для дальних забросов применяют скользящий поплавок. Он имеет боковые колечки из латунной проволоки или осевое отверстие, через

которые пропускают леску и поплавок свободно передвигается по ней до ограничителя, фиксирующего отпуск лески. Ограничителем служит кусочек резиновой или хлорвиниловой трубочки, надетой на леску и заклиненной деревянным штырьком. После заброса приманки грузило увлекает за собой леску, которая свободно проходит через скользящий поплавок, и, когда поплавок достигает ограничителя, дальнейшее погружение насадки прекращается. Иногда скользящий поплавок утяжеляют свинцом, что позволяет увеличить дальность заброса приманки.

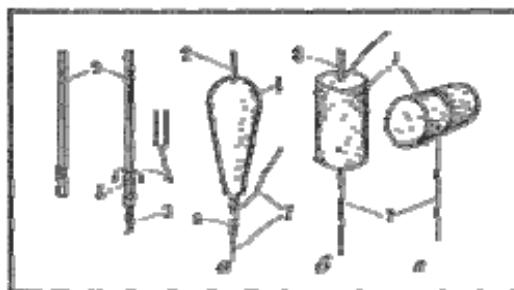
Удочку глухой оснастки собирают по-разному. Проще всего леску с крючком, грузилом и поплавком наглухо привязать к удилищу в 1–1,5 м от вершинки, обмотать ее спиралью вокруг удилища и на конце завязать двойной петлей. Длина свободного конца лески (от вершинки до крючка) или равна длине удилища, или превышает ее на 0,5–1 м, более длинная леска затрудняет заброс насадки и вываживание рыбы. Если на удилище есть мотовильца, на них наматывают запас лески (на случай обрыва) и свободный конец закрепляют на вершинке удилища с помощью петельки, отрезка резиновой трубочки или приматывают изоляционной лентой. Еще лучше, когда удилище оснащено латунными или медными проволочными пропускными кольцами (они меньше окисляются). В таком случае к леске привязывают скрученную вдвое латунную проволочку с ушками на обоих концах, пропускают ее через все кольца, начиная с вершинки, и вторым ушком надевают на нижний крючок мотовильца. Излишек лески наматывают на мотовильца. Рабочая часть лески свободно проходит через кольца, что позволяет быстро и удобно изменять ее длину. По окончании рыбной ловли с лески снимают поплавок и наматывают ее на небольшую дощечку с вырезами на торцах (рис. 7). Неплохо иметь несколько таких мотовилец, оснащенных лесками различной толщины и различными крючками. Это экономит время при переоборудовании удочки и сохраняет леску от обрыва и запутывания.



Рис. 7. Мотовильце для съемной лески:

1 – пенопластовый корпус, 2 – леска, 3 – крючок, 4 – проволочная закрутка для протягивания и закрепления лески

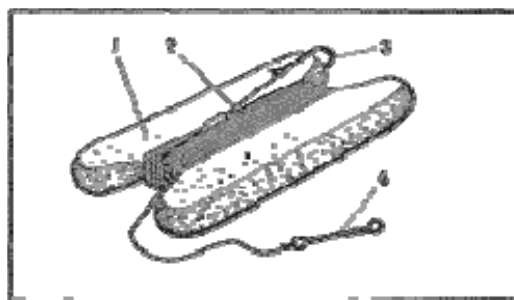

Рис. 8. Катушки для бегучей оснастки:

а – проволочная катушка КПП-65, б – проволочная катушка КПП-50 с разъемным зажимом («Краб»);

1 – корпус, 2 – кронштейн с лапками, 3 – барабан, 4 – ручки, 5 – стопор обратного хода, 6 – разъемный зажим

Поплавочная удочка особенно удобна для ловли с берега, крупных валунов, различных береговых сооружений (волнорезов, причальных стенок, пирсов, набережных).

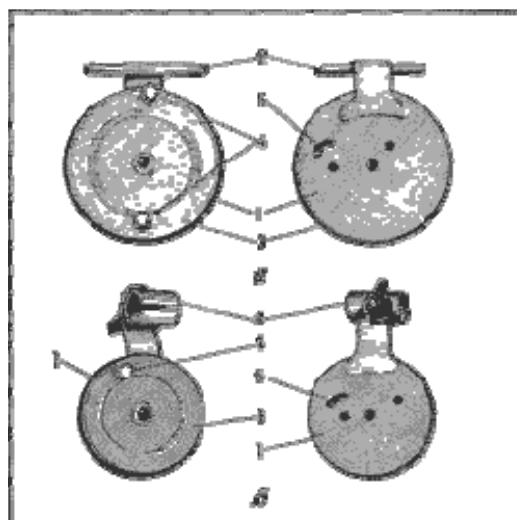
Если же глубина воды нарастает постепенно и требуется забрасывать насадку на большее расстояние, чем это можно сделать удочкой глухой оснастки, применяют бегучую снасть. Для нее нужно удилище с пропускными кольцами и катушкодержателем, на котором устанавливается небольшая, так называемая проводочная катушка с запасом длинной безузловой лески с крючком, грузилом и хлорвиниловой трубочкой для крепления поплавка. Из имеющихся в продаже проволочных катушек для морской ловли более всего подходят модели КПП-65 и КПП-50 («Краб») с пластмассовыми барабанами, имеющими стопор обратного хода (рис. 8). Катушка «Краб» снабжена приспособлением для крепления к удилищу.

После установки катушки выключают стопор обратного хода (или тормоз-трещотку), рабочий конец лески протягивают через пропускные кольца, начиная с нижнего, сбрасывают с катушки необходимое количество лески, включают стопор или тормоз и прикрепляют поплавок.

В зависимости от местных условий применяют различную оснастку рабочей части лески. Например, для ужения дальневосточной красноперки и черноморских бычков к леске в 10–15 см выше грузила привязывают дополнительный крючок на отдельном поводке. Если глубина на месте ловли превышает 3–4 м, поплавок снимают, к концу лески привязывают утяжеленное грузило (15–20 г), а несколько выше – два-три крючка на коротких поводках. Грузило опускают на дно.

Выбирая место для ужения с берега, опытный рыбак безошибочно определит, какая рыба здесь водится и какую приманку ей предложить. Подходя к месту ловли, рыбак постарается скрыть свое присутствие. Несмотря на непрерывное волнение воды, в известной мере затрудняющее наблюдение, рыбы сразу же заметят рыбака и немедленно отойдут от опасного для них места. Лишь при ловле в мутной воде особых мер маскировки не требуется.

Располагаясь на облюбованном месте, рыбак аккуратно раскладывает свои принадлежности, чтобы они не мешали, но были под рукой, чтобы их не смыло водой или не сдуло ветром. Он заранее определяет, куда и каким путем можно уйти, если начнется прилив или сильное волнение. Омываемые морской водой камни и валуны обрастают водорослями, которые при смачивании водой становятся скользкими. По таким камням передвигаются осторожно, чтобы не упасть и не получить травму.



Рис. 9. Заброс удочкой с глухой оснасткой:

I – положение снасти перед забросом, II – то же, в момент заброса, III – траектория полета грузила и насадки

Для успеха ужения надо уметь обращаться с удочкой и, главное, послать приманку в

намеченную точку поближе к местам, где укрываются рыбы, но так, чтобы крючок не зацепился за подводные предметы. Для этого удилище берут правой рукой за комель в 30–40 см от конца, наклоняют его вершинкой к воде, а левой захватывают леску около крючка с насадкой. Одновременно с широким взмахом вершинки удилища вверх и немного вперед отпускают леску. При таком движении утяжеленный грузилом и приманкой свободный конец лески полетит к цели, описывая в воздухе плавную дугу (рис. 9). Чтобы не допустить перелета, в момент приближения насадки к поверхности воды у намеченной точки вершинку удилища немного приподнимают. Такой прием особенно полезен, когда насадку забрасывают в просвет между водорослями, где наиболее вероятна стоянка рыбы. Против ветра заброс делают через голову: приподнимают удилище над головой и подают вершинку немного назад, чтобы свободная часть лески находилась сзади. Убедившись, что крючок не зацепится за что-либо, резким (но так, чтобы не сорвалась насадка) взмахом удилища вперед посылают рабочий конец лески к цели. Если вдоль берега есть заметное течение, заброс делают против течения.

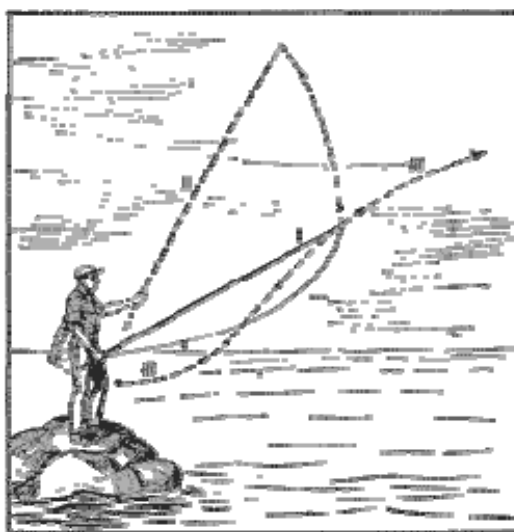
Для привлечения рыбы к месту ловли неплохо бросить в воду небольшие порции приманки.

Поклевку рыбы отмечает поплавок. Если насадку теребит мелюзга, поплавок непрерывно «танцует» на поверхности, иногда немного погружаясь и всплывая, а затем становится неподвижным, значит, на крючке не осталось насадки. Более крупная рыба берет энергично: поплавок дрогнет раз-другой и круто уходит под воду. Коротким, но резким рывком удилища вверх рыбу подсекают и не спеша, но и не мешкая, подводят к себе. При вываживании удилище держат под углом 45–60°, так оно лучше пружинит. При зацепе за подводные предметы делают два-три энергичных рывка вверх. Если это не помогает, тянут, ухватившись за леску, случается, что крючок, слегка разогнувшись, освобождается или... отрывается. Если крючок не оторвался, его снова подгибают, а затупившееся жало подтачивают мелкозернистым брусочком или камнем, подобранным на месте.

Заброс удочкой с бегучей оснасткой делают по-иному.

Освободив стопор обратного хода катушки (или тормоз-трещотку), правой рукой берут удилище за комель, а левой захватывают леску между пропускными кольцами как можно ближе к вершинке удилища и сбрасывают с барабана катушки несколько метров лески, которую укладывают у ног на чистое место. Затем подтягивают часть свободного конца лески так, чтобы поплавок (или стопор для скользящего поплавка) немного не доходил до вершинки. Удерживая леску левой рукой, правой энергично взмахивают удилищем через голову и в момент, когда удилище минует вертикальное положение, отпускают леску. Увлекаемая грузилом и крючком с насадкой леска будет вытягиваться через пропускные кольца вплоть до приведения приманки (рис. 10). Избыток лески подматывают на катушку, включают стопор обратного хода (тормоз-трещотку) и ожидают поклевки.



Рис. 10. Заброс удочкой с бегучей оснасткой (подготовка к забросу)

Когда поплавок скроется под водой, широким взмахом удилища на себя подсекают рыбу и

наматывают леску на катушку. Намотку прекращают, когда остаток лески сравняется с длиной удилища, после чего действуют, как с удочкой глухой оснастки.

Донная удочка (закидная удочка, закидушка) незаменима для ловли с берега на мелководных участках моря с постепенно понижающимся песчаным или песчано-галечным дном, лишь на некотором расстоянии от берега покрытом островками мягких водорослей – зостеры, ламинарии и др. Неплохи места в промежутках между отдельными валунами с водорослями. Такие мелководья характерны для Азовского, Аральского, Балтийского, Белого, Каспийского морей, северо-западной части и некоторых участков Кавказского побережья Черного моря. Донные удочки применяют и там, где берега обрывисты, а глубина большая.

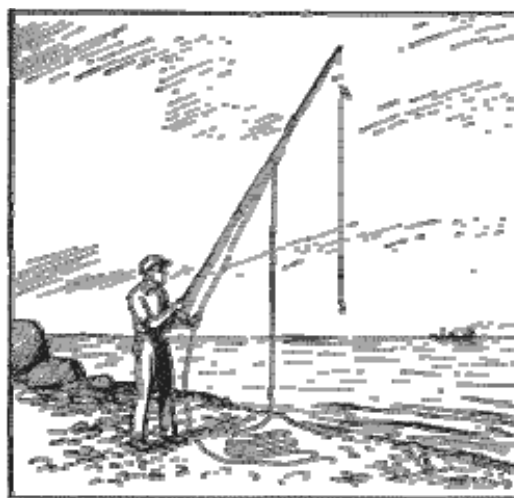
Это характерно для Баренцева, Охотского, Японского и некоторых участков Черного моря.

Донная удочка, пожалуй, самая распространенная снасть для ловли в море. В каждой местности их оснастка отличается количеством и расположением крючков, формой, весом и положением грузила на леске. Однако принцип устройства одинаков.



Рис. 11. Донная удочка:

а – общий вид: *1* – леска, *2* – грузило, *3* – поводки с крючками, *4* – сторожок; *б* – глухое грузило, *в* – скользящее грузило, *г* – скользящее грузило с ушками, *д* – привязывание поводка «восьмеркой», *е-к* – привязывание поводка петлей

Донная удочка представляет собой прочную безузловую леску длиной в несколько десятков метров с грузилом и несколькими крючками на отдельных поводках (рис. 11, *а*). Основная леска (тетива, хребтина, шворка) капроновая в одну нить диаметром от 0,5 до 1 мм, которая не только выдерживает рывки сильной морской рыбы, но и не обрывается при зацепе нескольких крючков. Удилище отсутствует, его заменяет короткий, около 1 м, удильник-сторожок с мотовильцами для лески или с катушкодержателем, на котором устанавливается большая лесоемкая катушка с запасом лески. Иногда ловят и без удильника, а леску наматывают на дощечку с торцовыми вырезами. На конце лески прикрепляют свинцовое грузило весом 100–200 г, способное вытянуть за собой довольно грубую леску и удерживаться на дне при ее натяжении после заброса. Грузило тем легче, чем тоньше леска. Грузила преимущественно глухие, расположенные на конце лески, реже – скользящие. Предпочтительнее плоские, удлиненные грузила; они реже застревают в придонных зарослях и в камнях, меньше погружаются в донный ил. Обычно грузило снабжают ушком из латунной проволоки диаметром около 2–3 мм; их прикрепляют к леске накидной петлей (рис. 11, *б*). Скользящие грузила имеют сквозное отверстие вдоль оси или проволочные ушки на концах, через которые пропускают леску (рис. 11, *в, г*). Выше концевого грузила к леске прикрепляют

три-четыре поводка из капроновой лески с крючками нужного размера, в зависимости от величины ожидаемой добычи и применяемой насадки (от № 10–0,5×20 до № 20–1,5×40). Поводки должны быть на 0,1 мм тоньше основной лески, чтобы не обрывалась основная леска.

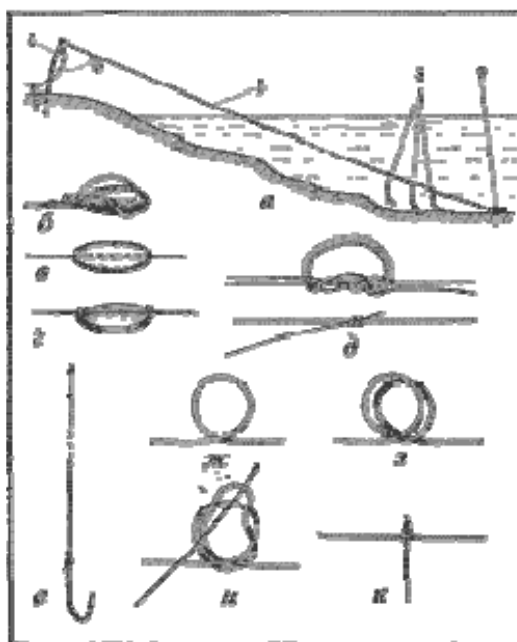
Оснастку донной удочки начинают с привязывания поводков. Если леска и поводки не толще 0,5 мм, их связывают вместе «восьмеркой», складывая так, чтобы короткий конец поводка был обращен к грузилу. После затягивания узла нижний конец поводка отрезают. В таком положении поводок не запутывается на леске (рис. 11, *д*). Расстояние между поводками должно быть больше их длины. После того как к поводкам привязаны крючки, на основной леске в 30–40 см от нижнего поводка делают накидную петлю для грузила. Обычно поводки делают короткими: нижний около 15 см, каждый последующий на 5–7 см длиннее предыдущего, с таким расчетом, чтобы после заброса крючки с насадкой находились на одном уровне, у дна.

Толстые поводки привязывают по-иному. Рабочий конец основной лески и поводка предварительно замачивают в воде, примерно около четверти часа, чтобы они стали эластичными и лучше завязывались. К поводкам нужной длины привязывают крючки, а на противоположных концах затягивают простые узлы (рис. 11, *е*). В намеченном месте крепления поводка основную леску складывают кольцом, зажимают его пальцами левой руки (рис. 11, *ж*), затем делают второе кольцо сзади первого (рис. 11, *з*) и верхушку его пропускают через верхнее кольцо (рис. 11, *и*). В образовавшуюся петлю пропускают конец поводка узлом вперед и обеими руками туго затягивают петлю (рис. 11, *к*).

Поводок закрепляют на леске под прямым углом, чтобы он не запутывался.

На крючки цепляют съедобную насадку, но значительно крупнее, чем при ловле поплавочными удочками.

Начиная ловлю, леску укладывают змейкой (не кольцами!) на ровном и чистом месте, свободный конец закрепляют, чтобы при забросе вся леска не улетела в воду (рис. 12). Можно пользоваться лопаткой – хорошо отшлифованной дощечкой с рукояткой, к широкой стороне которой привязывают леску и аккуратно, виток к витку, наматывают. При забросе леска сбегает с нее не запутываясь. Выполняя заброс, берут леску в левую руку, а правой – несколько выше поводков, раскачивают грузило подобно маятнику и в момент, когда оно окажется примерно на уровне глаз, отпускают. Грузило летит на несколько десятков метров, увлекая за собой леску. Чтобы забросить приманку на расстояние 50–70 м, грузило сначала раскачивают, затем делают им в вертикальной плоскости три-четыре оборота (но так, чтобы насадка не сорвалась с крючков) и отпускают в тот же момент, что и при маятниковом забросе.



Рис. 12. Заброс донной удочкой

Когда грузило достигнет дна, леску слегка натягивают и начинают ужение. Обычно клев некрупных рыб (особенно бычка, зубарика, ласкиря, некрупной камбалы-глоссы) начинается сразу же, едва насадки окажутся у дна, поэтому ловля донными удочками необычайно активная. Ловят, удерживая леску в руке, перекинув ее через указательный палец; поклевка рыб передается по леске хорошо осязаемыми толчками. Обнаружив поклевку, широким взмахом отсекают рыбу и, действуя обеими руками, вытягивают леску.

Крупная рыба берет приманку не сразу, поэтому леску донной удочки закрепляют на сторожке, воткнутом в прибрежный песок или закрепленном вертикально среди камней. Поклевку рыбы замечают по натяжению и подергиванию лески. Если ловят несколькими

удочками, на сторожках подвешивают колокольчики.

Если ловят с лодки и на глубине, удочку забрасывают на расстояние 15–20 м, иногда свободный конец лески привязывают к закрепленной на лодке пружинящей проволоке диаметром 4–6 мм и длиной около 1 м.

Удобнее ловить с катушкой, которую закрепляют на коротком, до 1,5 м, шестике с кольцом из латунной проволоки на конце, через которое пропускают леску. Перед забросом барабан катушки снимают с тормоза и леска, увлекаемая грузилом, сбегает с него, не запутываясь. После заброса подматывают излишек лески и ставят катушку на тормоз. Удильник устанавливают наклонно у борта лодки. При потяжке рыбы тормоз срабатывает, подавая сигнал рыболову.

Преимущества катушечной оснастки донной удочки настолько очевидны, что многие рыболовы (например, дальневосточных морей) для ловли со дна пользуются спиннингом, с помощью которого можно далеко забросить приманку и успешно вываживать очень крупную рыбу без опасения оборвать или запутать леску.

Типично морские рыбы плотоядны, «вегетарианцев» среди них нет. Поэтому удочкой их ловят на насадки только животного происхождения – мелких ракообразных, мясо моллюсков, морских червей, живца или малька, кусочки рыбы. В крайнем случае подойдут навозные и земляные черви, несоленое свиное сало, говяжье мясо и т. д.



Рис. 13. Насадки для ловли удочкой:

а – креветка, *б* – мидия, *е* – нереис, *г* – пескожил, *д* – атерина, *е* – тюлька, *ж* – песчанка

Креветка (рис. 13, *а*) – полупрозрачный морской рачок, обычно длиной 5–7 см. Мелкую рыбу ловят на туловище креветки или часть его, при ловле крупной рыбы на крючок насаживают одну или несколько креветок. Ловят креветок небольшими ставными и ручными сетками и сачками или собирают в лужицах, остающихся после отлива. В жаркую погоду креветки быстро портятся, поэтому на рыбалке их сохраняют в мешочке с влажными морскими водорослями, которые держат в тени или в воде. Для более продолжительного сохранения креветок слегка подсаливают или ошпаривают кипятком (они розовеют). На такую насадку рыба клюет несколько хуже, а испортившихся креветок не берет вовсе.

Мясо мидии (рис. 13, б) – двухстворчатой ракушки – охотно поедают все морские рыбы, за исключением, пожалуй, кефали. Мидии обитают большими колониями на подводных валунах, ими обрастают подводные части морских сооружений – пирсов, набережных, причальных и волнобойных стенок на глубине 0,7–3,5 м. Крупные мидии располагаются глубже.

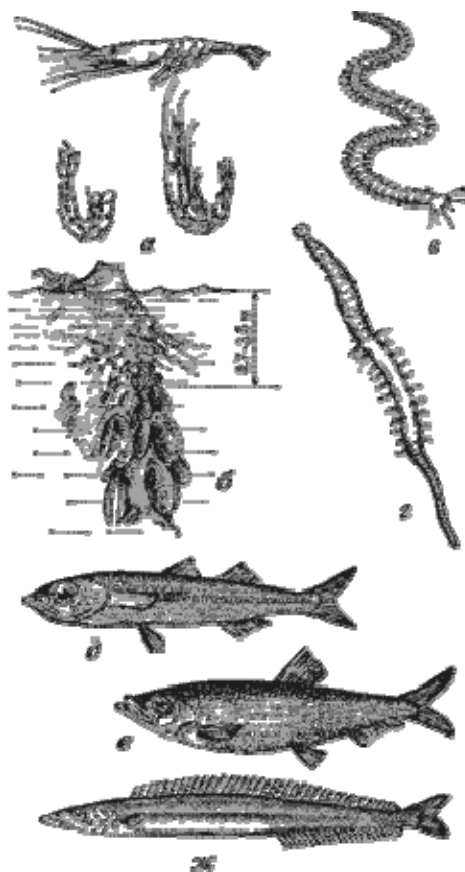
Чтобы вскрыть ракушку, пропускают острие ножа между ее створками и разрезают «ножку» – хрящевидный запирающий мускул, расположенный в утолщенной части. Раковины с остатками мяса можно использовать для привлечения рыбы к месту ловли. Чтобы не тратить зря время, мясо ракушек заготавливают за несколько часов до ловли. Его свободно раскладывают на наклонной дощечке, которую ставят в тени, на ветру, чтобы стекла жидкость, а мясо немного завялилось. Тогда оно будет лучше держаться на крючке. После этого его подвешивают в марлевом мешочке на открытом, защищенном от солнца месте. Насаживают мясо мидии на крючок № 7–8,5. Сначала накалывают «ножку», затем наматывают вокруг цевья остальную часть моллюска, насаживая его на жало через каждые пол-оборота. Свисающие ключья отрывают.

Для насадки пригодны лишь крупные, длиной 5 см и более ракушки.

Невскрытые ракушки хранят в прохладном месте завернутыми в тряпку, изредка увлажняемую морской водой.

Кроме мидии используют мясо морского гребешка, шапочки и других моллюсков.

Нереис (рис. 13, в) – красный морской червь – отличная насадка для ловли всех морских рыб. К нему равнодушна даже осторожная кефаль.

Нереис – плоский, с отчетливо выраженными кольцами червь светло-коричневого или бурого цвета. По бокам на каждом кольце расположены короткие щетинки. Обычная длина 10–12 см. Обитает в илистых отложениях прибрежных вод многих морей (в Арал вселен); более многочислен на больших, порядка 20 м, глубинах.

Добывают нереиса, зачерпывая донный ил металлическим ведром на веревке или совковой лопатой и промывая его в решетке. Небольшое количество можно набрать под камнями в илистом грунте впадающих в море ручьев на глубине 10–15 см. После штормового волнения много нереиса бывает на прибрежных камнях, омываемых водой.

Хранят нереиса в банке, наполненной тем же грунтом, а сверху прикрывают влажными водорослями.

Насаживают червя на крючок № 7–0,4×16 «чулком» – с головы, чтобы цевье крючка было полностью скрыто. Длинных червей прокалывают крючком несколько раз или цепляют за середину. Мелкую рыбу ловят на кусочки нереиса.

Пескожил (рис. 13, г) – крупный, до 30 см, морской червь темно-коричневого или зеленовато-серого цвета. Сверху в передней части туловища на кольцах имеются бугорки, средняя часть гладкая, с пучками щетинок. Хвостовая часть – кольчатая. Более распространен в северных морях.

Обитает на мелководье с песчано-илистым дном, обнажающимся во время отлива. Прodelывая ходы в песке, червь выбрасывает на поверхность переработанный грунт, по свежим холмикам которого и находят пескожила.

Для ловли некрупной рыбы на крючок поплавочной удочки насаживаются кусочки червя; при ловле со дна и крупных рыб – целиком на крючок не менее № 10.

Мелкие рыбы или мальки крупных рыб со светлой чешуей хороши как насадка (живец) для ловли хищных морских и проходных рыб. Рыбок цепляют за спинку под плавником или за верхнюю губу. В качестве живца лучше использовать тех рыбок, которые наиболее многочисленны в районе места ловли.

Атерина и тюлька или *килька* (рис. 13, д, е) обитают в южных морях. В летнее время большие косяки рыбок подходят к берегам, где их ловят подъемными сетками в сумеречные часы с подсветом. Случается, что волны выбрасывают на берег большое количество рыбок, где их и собирают.

В Баренцевом, Белом, Беринговом, Охотском, Японском морях и в Рижском заливе Балтийского моря рыболовы предпочитают *песчанку* (рис. 13, ж). Эта рыбка держится небольшими стайками на песчаных отмелях, у самого дна. Потрявоженные рыбки быстро

зарываются в песок. Для насадки их нетрудно наловить небольшим мелкоячеистым тралом, а в сумерки – малявочницей, опущенной на дно и освещаемой фонариком.

Рыбок сохраняют живыми в садке из гардинного полотна в защищенном от волнения месте.

Свежее рыбе мясо берут все морские рыбы. Для насадки годятся и соленая сельдь, хамса, салака и др. На крючок насаживают кусочки филе с кожицей, но без костей. Годятся и мелкие, даже заснувшие рыбки, которых насаживают на крючок целиком, наподобие червя.

Даже если нет хорошей насадки, изобретательный рыболов найдет выход из положения: в гряде водорослей, выброшенных морским прибоем на берег, он всегда отыщет какую-нибудь морскую «букашку», насадит ее на крючок и наверняка вытянет из воды рыбку-выручалочку.

Чтобы рыбе мясо прочнее держалось на крючке, сначала накалывают мякоть, выводят жало крючка наружу и снова вводят его через кожу внутрь мякоти, чтобы спрятать острие.

Самодур. Эта оригинальная снасть с искусственными приманками успешно применяется для ловли стайных рыб – ставриды, скумбрии, черноморской сельди и др. (рис. 14).

Главной рабочей частью снасти является ставка (собственно самодур) – леска длиной 4–8 м с несколькими оперенными крючками на коротких и упругих поводках и грузилом на конце (рис. 14, а, б).



Рис. 14. Самодур (размеры в мм): а – ставка, б – грузило

Для работы более удобна 4-метровая ставка с 6–8 крючками. Чем тоньше ставка, тем она меньше заметна в воде и рыба смелее хватает приманку. Однако тоньше 0,25–0,3 мм ставку не делают, так как нередко на крючки попадают или метровый катран, или многокилограммовая пелагида, или зубастый луфарь, которые запросто обрывают тонкую леску. Верхний конец ставки привязывают к основной леске (стволу, шворке) диаметром 0,4–0,6 мм и длиной не менее 50 м. Леску прикрепляют к прочному и упругому удилицу длиной 3–3,5 м с мотовильцами, желательно с катушкой и латунными или медными пропускными кольцами.

Успех ловли зависит не только от мастерства рыболова, но во многом и от снасти – размера и количества крючков, расцветки и характера оперения, толщины ставки, длины поводков и расстояний между ними. Все эти показатели различны, так как рыбы разных видов не одинаково реагируют на внешний вид и характер игры приманки. Поэтому рыболовы имеют набор ставок различного свойства – ставридовые, предназначенные для ловли ставриды с крючками № 8,5–0,3×25, скумбриевые (№ 10–0,4×30), сельдевые (№ 7–0,4×22) и т. п. Каждая, в

свою очередь, имеет короткие, 2,5–3 см, поводки с пышным оперением крючков и удлиненные (6–7 см) с меньшим количеством пера на крючках (такие лучше играют на удлиненном поводке и возбуждают у рыб хватательный инстинкт). Большую роль играют расстояния между поводками: на ставридовом самодуре поводки располагаются на расстоянии 20–25 см, на скумбриевом – до 60 см. Чтобы не ошибиться в выборе уловистой снасти, применяют ставки смешанной оснастки – с крючками различного размера и расцветки оперения на поводках средней длины (около 4 см), расположенных на расстоянии 20–25 см в нижней части ставки и 30–40 см – в верхней.

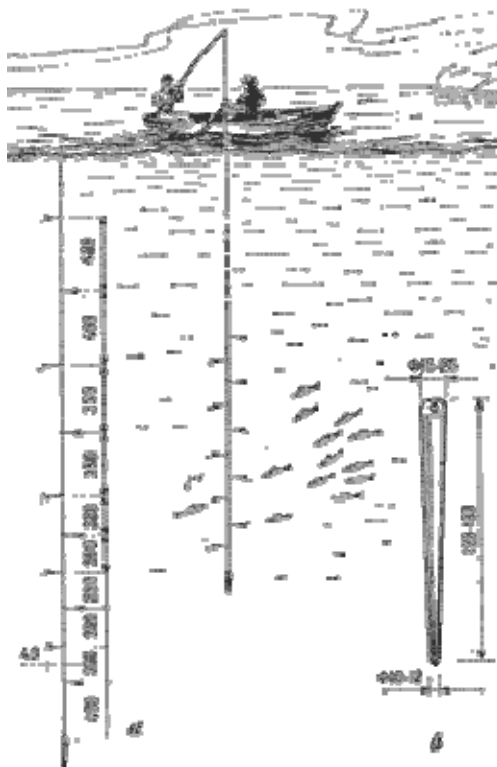
Обычно рыболовы мастерят самодур сами. Наиболее сложно привязать к крючкам оперение. Для этого используют мягкие птичьи перья – пестрые цесарочки, красно-коричневые петушинные, белые гусиные, черные галочки, черную и желтую шерсть или мулине (нити для вышивания). Оперение крючков подбирают по принципу цветовой контрастности: черное с белым, белое с серым, фиолетовое с желтым, белое с красным и синим, белое с фиолетовым. Крючки на коротких поводках оперяют преимущественно белым гусиным пером с небольшим количеством черной шерсти и серого мулине; на удлиненных – оперение более красочное. Привязывание оперения к крючкам требует некоторой сноровки. У подобранных по расцветке перьев отрезают грубую часть, чтобы они были на 15–20 мм длиннее крючка, добавляют цветные нитки и все это располагают на цевье крючка с внутренней стороны поддева. На оперение кладут поводок из лески диаметром на 0,1–0,2 мм больше диаметра ставки (но не тоньше 0,4 мм) с глухими узлами на концах и так, чтобы один из узлов находился в 10–15 мм от головки крючка. Удерживая крючок с оперением большим и указательным пальцами левой руки, правой накладывают на цевье крючка две-три нити красного мулине, чтобы конец нити был длиной 4–5 см и обращен в сторону поддева. Длинным концом нити не очень туго приматывают оперение к крючку, начиная от головки. После 4–6 витков короткий конец нити складывают вдвое (чтобы образовалось кольцо) и столькими же витками приматывают его к цевью крючка вместе с оперением. Затем длинный конец нити продевают в кольцо и, ухватившись за короткий конец, втягивают нить внутрь обмотки (рис. 15). Затем плавно и сильно тянут за оба конца нити и уплотняют обмотку; оставшиеся концы отрезают. Чтобы обмотка не ослабевала, полезно пропитать ее раствором клея БФ-2 в ацетоне (1:1).



Рис. 15. Порядок оперения крючков для самодура:

1–6 – последовательность операций, 7 – оперенный крючок с поводком

Иногда рыбы берут приманку из белой хлорвиниловой изоляции от провода диаметром 1,5–2 мм. Для изготовления такой приманки годятся крючки с коротким цевьем, но обязательно белые, блестящие. Отрезок изоляции длиной около 25 мм надевают на поводок с крючком и надвигают его на цевье до упора в поддев; на другом конце поводка завязывают узел.

Оперенные крючки подвязывают к ставке так же, как поводки донных удочек, добиваясь, чтобы они были направлены в разные стороны наподобие елочных веток, а жала крючков были вверх. Верхний конец ставки привязывают к основной леске, а к нижнему накидной петлей прикрепляют свинцовое грузило сильно удлиненной конической формы, направленной острым концом вниз. Грузила весят от 100 до 400 г; легкие грузила применяют, когда ставка тонка, а глубина небольшая.

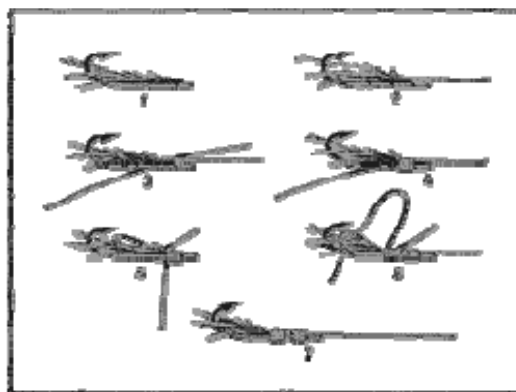
Самодуром ловят только с лодки на значительном, до нескольких километров удалении от берега, где глубина воды превышает 12–15 м. В лодке должно быть не менее двух человек, а если она вместительная, то до четырех-пяти, среди которых обязательно должен быть местный житель, знающий особенности моря, умеющий управлять лодкой и способный уверенно действовать в кризисных ситуациях. Это необходимо для безопасности. Один-два участника сидят на веслах или управляют мотором, остальные ловят рыбу, располагаясь в лодке так, чтобы не мешать друг другу.

Начиная ловлю, удилице крепко держат одной рукой, другой опускают в воду и постепенно сбрасывают сначала ставку, далее грузило (если раньше грузило – поводки с крючками могут впиться в руку), а затем и основную леску, одновременно поводя удилицем в стороны и изредка подергивая его кверху. При первом же толчке делают подсечку и продолжают ловлю, плавно приподнимая и опуская вершинку удилицы, ожидая повторных толчков. За один прием обычно удается поймать несколько рыб. Если поклевки прекратились, выбирают самодур и снимают пойманную рыбу. Чтобы рыба не сорвалась, при вываживании удилице кладут на борт лодки, а леску удерживают натянутой, перебирая ее обеими руками. Освободившуюся часть ставки сбрасывают в воду, чтобы она не запуталась в лодке. Снасти выбирают поочередно.

Главное в успехе ловли самодуром – найти рыбий косяк. На морских просторах это сделать не легко. Обычно рыбу обнаруживают пробным обловом в разных местах и на различных глубинах. Надежнее же – получить информацию от других рыболовов. Только совместными усилиями всех участников удастся найти в морской пучине блуждающие косяки рыб и не потерять их.

Пребывание на лодке вдали от берега вовсе не безопасно, поэтому рыболовы внимательно следят за направлением и силой ветра и волн. При усилении ветра и волнения рыбалку прекращают и возвращаются на берег.

Если дует сильный ветер в сторону моря, причаливать лучше всего у высокого берега на песчаных или галечниковых отмелях. Лодка должна двигаться к берегу под небольшим углом к ветру. Если же ветер дует с моря или вдоль берега, лодку держат носом к берегу, но под углом к направлению ветра и внимательно следят за набегающей волной. Причаливая к отлогому берегу, избегают скалистых участков и подводных валунов: при ударе о них лодка может перевернуться и даже разбиться.

Снасть для отвесного блеснения. Хищных морских рыб успешно ловят на блесны – металлические искусственные приманки, имитирующие форму и движение мелких рыбок.

Одним из способов рыбной ловли на такие приманки является блеснение в отвес (или отвесное блеснение). Блесну опускают за борт лодки (или в лунку во льду) и, подергивая леску, приводят в движение приманку.

Отвесным блеснением ловят как типично морских рыб, так и пресноводных, встречающихся на опресненных участках Азовского, Аральского, Каспийского и других морей.



Рис. 16. Снасти для отвесного блеснения: *а* – простейший удильник, *б* – складной с катушкой

Снасть для отвесного блеснения крайне проста. Она состоит из цельного или составного, обычно короткого, удильника, снабженного мотовильцами или катушкой с запасом лески длиной 30–50 м и подвязанной к ней блесны (рис. 16). Удобен складной удильник с утолщенной пробковой рукояткой, кольцевым катушкодержателем и съемным хлыстиком из стеклопластика, способным выдержать на весу груз в несколько килограммов. Для него более подходит катушка со стопором обратного хода. При морозе свыше 30° стеклопластик и

особенно пластмассы становятся хрупкими. В этих условиях пользуются деревянными удильниками из местных морозостойких пород – карликовой ели, можжевельника, лиственницы с простейшими мотовильцами для лески. На катушке в это время леска смерзается.

Чем тоньше леска, тем лучше играет блесна и тем вероятнее поклевка. Все же толщину лески соизмеряют с ожидаемыми размерами добычи. Для ловли многокилограммовой трески, сайды или пикши нужна леска диаметром 0,6 мм; крупной камбалы, судака и щуки – 0,4–0,5 мм; корюшки, наваги и терпуга – 0,3–0,4 мм; пресноводного окуня – 0,2–0,3 мм.

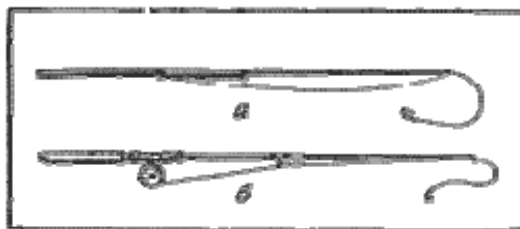
Леску закрепляют на вершинке удильника по-разному, в зависимости от того, какую рыбу и где ловят. Для ловли с больших глубин и особо агрессивных рыб, которые хватают блесну с ходу (зубатка, треска, щука), леску закрепляют наглухо резинкой или пропускают через колечко из латунной проволоки, закрепленное на вершинке удильника. Если ловят корюшку, судака или терпуга, на леску надевают отрезок ниппельной резинки длиной 5–6 см и укрепляют его на вершинке удильника.

Приманками служат так называемые ныряющие, (зимние) блесны – криволинейные и узкие пластинки из латуни, меди и других металлов натурального цвета, а также луженые или посеребрённые. На одном конце блесны делают отверстие для привязывания к леске, другой утяжеляют напайкой олова или припоя, в который впаивают крючок, обычно одинарный. Погружаясь, такая блесна описывает в толще воды замысловатые спирали. Характер движения изменяют путем увеличения или уменьшения изгиба блесны. По мере погружения блесна все меньше отклоняется в стороны и, наконец, повисает на леске, медленно поворачиваясь. Нередко хищник хватается в этот момент. На этом и основана техника блеснения: приманку опускают в воду и, когда леска натянется, взмахом руки поднимают ее вверх и затем, опустив вершинку удильника, выдерживают небольшую паузу. Движения повторяют, облавливая всю толщу воды начиная сверху.

Размер, форма, цвет и характер движения блесны по-разному воздействуют на хищных рыб, вызывая или повышенный интерес, следствием чего является поклевка, или, напротив, – полное безразличие и даже настороженность. Поэтому при ловле различных рыб применяют наиболее уловистые блесны, различные в каждой местности и проверенные многолетним опытом.



Рис. 17. Блесны для отвесного блеснения (размеры в мм):

a – «Щучья», *b* – «Судаковая», *в* – «Окуневая», *г* – Свинцовая, *д* – «Корюшковая», *е* – Камчатская

«Щучья» (рис. 17, *a*) – крупная, до 70–80 мм длиной и тяжелая, весом 20–40 г, латунная выпуклая и симметрично-овальная блесна с тройником, оперенным красными шерстинками. Погружается медленно, ритмично колеблясь и меняя направление.

«Судаковая» (рис. 17, б) – такого же устройства, но узкая и несимметричная, большей частью светлая, луженая или посеребрённая, с матовой поверхностью и с утяжеляющей напайкой внизу. Двигается по крутой нисходящей спирали. На такую блесну из красной меди ловят со дна дальневосточную навагу (вахню).

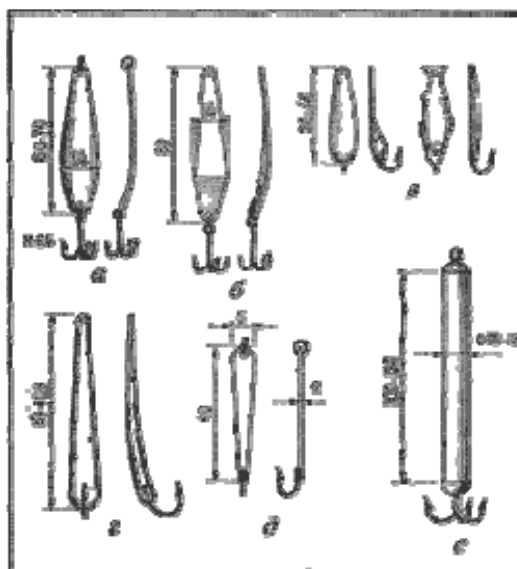
«Окуневая» (рис. 17, в) – невелика по размеру (обычно 20–40 мм) из листовой латуни или меди, утяжеленная напайкой у одинарного крючка. Нередко ей придают форму рыбки. Это самая «бойкая» блесна: в зависимости от формы и кривизны при погружении описывает в воде замысловатые спирали большого радиуса или быстро смещается в стороны, круто меняя направление движения. Повисая по леске в крайнем нижнем положении, долго поворачивается вокруг продольной оси.

Для ловли пикши и сайды в Баренцевом и Белом морях применяют тяжелую свинцовую блесну с впаянным одинарным или двойным крючком № 16–20, на который насаживают кусочек свежей рыбы. Погружается быстро, по крутой спирали (рис. 17, г).

«Корюшковая» (рис. 17, д) – представляет собой узкую латунную или медную, слегка изогнутую пластинку толщиной около 2 мм с припаянным к нижнему концу одинарным, реже – двойным, крючком № 7–8,5. Крючок и блесну около него окрашивают красной нитроэмалью. В верхнее отверстие вставляют луженое стальное колечко для привязывания лески.

Камчатская (рис. 17, е) – изготавливается кустарным способом в виде латунной или медной трубки наружным диаметром около 12 мм и длиной до 120 мм, залитой расплавленным свинцом; в нижней части впаивают тройник № 12, в верхней – латунное ушко для привязывания лески. При погружении слегка покачивается. В Охотском и Японском морях на такие блесны ловят крупную камбалу, терпуга, треску. Другие блесны, применяемые дальневосточными рыболовами, приведены на рис. 18.



Рис. 18. Блесны, применяемые дальневосточными рыболовами (размеры в мм)

Рыбы различных видов берут блесну по-разному, поэтому и техника их блеснения не одинакова.

Крупных и особо агрессивных хищников – треску и щуку – ловят, поднимая блесну энергичным и широким взмахом вверх, без длинных пауз. Напротив, при ловле корюшки, окуня и судака блесну поднимают плавными взмахами на высоту 20–30 см и выдерживают паузу до 6–8 секунд. При ловле донных рыб – камбалы и наваги – блесну опускают на дно и

слегка пошевеливают ее, имитируя копошащуюся рыбку, что привлекает внимание хищника.

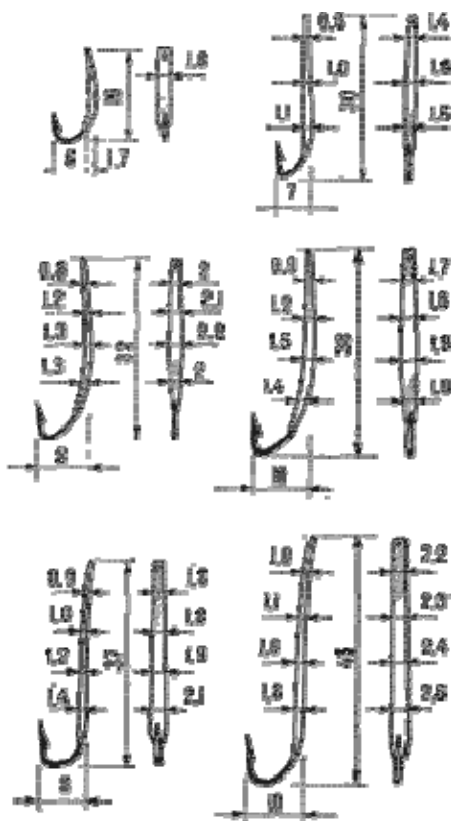
При плохом клеве на крючок блесны подсаживают кусочек свежей рыбы или другую приманку животного происхождения.

Спиннинг. Хищные рыбы охотнее берут блесну, быстро движущуюся в толще воды, подобно натуральной, живой рыбке. Именно так движется блесна при ловле спиннингом – наиболее совершенной рыболовной снасти. Спиннингом ловят как пресноводных хищных рыб, обитающих в опресненных участках, так и морских пелагических хищников.



Рис. 19. Двуручный спиннинг: *а* — клееное бамбуковое удилище, *б* — удилище из стеклопластика: 1–2 — ствол удилища, 3 — пробковая рукоятка с кольцевым катушкодержателем, 4 — то же с винтовым катушкодержателем, 5 — соединительные трубки, 6 — пропускные кольца (кварцитовые в металлической оправе), 7 — то же, увеличенные, стальные, хромированные, 8 — «тюльпан» кварцитовый, 9 — то же, хромированный, 10 — инерционная катушка, 11 — безынерционная катушка, 12 — леска, 13 — блесна, 14 — заводные кольца, 15 — вертлюжки, 16 — грузило, 17 — буфер резиновый

Спиннинг (рис. 19) представляет собой упругое и особо прочное удилище, снабженное пропускными кольцами, утолщенной рукояткой и катушко-держателем для установки катушки с запасом прочной безузловой лески длиной до 100 м. Леску продевают через пропускные

кольца и к концу прикрепляют грузило, поводок и блесну.

Энергичным взмахом удилица забрасывают блесну, которая вытягивает леску, сматывая ее с катушки. Вращением катушки блесну подтягивают обратно; двигаясь в воде, блесна играет, имитируя живую рыбку.

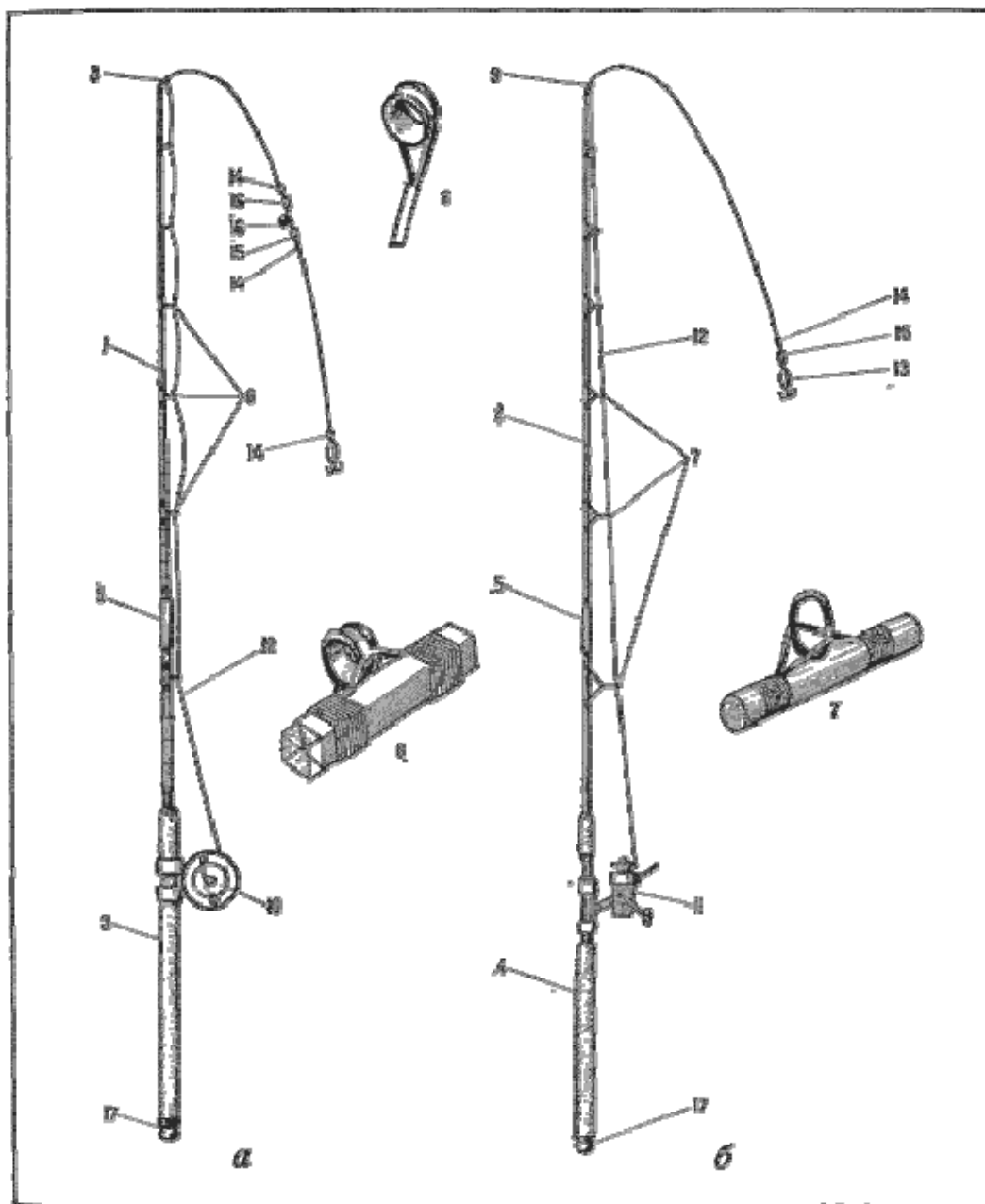
Морской спиннинг должен выдерживать большие нагрузки при вываживании крупной и сильной рыбы. Для ловли особо крупных морских хищников – тунца, меч-рыбы – применяют спиннинг специального устройства, закрепляемый на судне, с которого ведут ловлю. Здесь речь идет об обычном спиннинге с оснасткой для ловли во внутренних морях и территориальных водах нашей страны.

Удилище для спиннинга предпочтительно двуручное (предназначенное для заброса двумя руками), двухколенное длиной 3–3,5 м из монолитного стекловолокна или клееное бамбуковое с кварцевыми или фаянсовыми (фарфоровыми) пропускными кольцами в латунной оправе. Стальные пропускные кольца ржавеют, сильно портят леску, и их приходится заменять не менее одного раза в сезон. На рукоятке удилица прикрепляют большую спиннинговую катушку, вмещающую не менее 100 м лески диаметром 0,6–0,7 мм. Наиболее пригодна инерционная катушка «Невская» (рис. 20). Она имеет большой диаметр барабана, что обеспечивает быструю проводку блесны, снабжена тормозом-трещоткой и подтормаживателем, что уменьшает вероятность запутывания лески при забросе. Простота устройства облегчает профилактический уход для предупреждения от ржавления и коррозии деталей.



Рис. 20. Инерционная катушка «Невская»:

1 – корпус, 2 – кронштейн с лапками, 3 – барабан, 4 – ручки, 5 – кнопка тормоза-трещотки, 6 – винт подтормаживателя

Из безынерционных пригодны лишь имеющие антикоррозийное покрытие. Более всего подходит «Дельфин-8» (рис. 21).

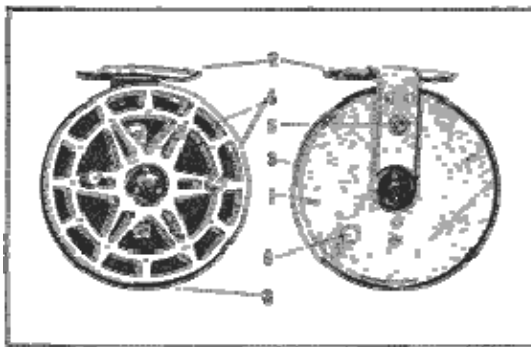

Рис. 21. Безынерционная катушка «Дельфин-8»:

1 – корпус, 2 – кронштейн, 3 – лапки, 4 – вращающаяся обойма, 5 – шпуля, 6 – гайка фрикционного тормоза, 7 – кнопка шпули, 8 – дужка лесоукладывателя, 9 – ролик лесоукладывателя, 10 – защелка лесоукладывателя, 11 – упор для сбрасывания защелки, 12 – поворотный рычаг стопора, 13 – рукоятка (в положении для вращения правой рукой)

Эта катушка снабжена легкоъемной пластмассовой шпулей, перекрывающей зазор, что

уменьшает вероятность проникновения агрессивной морской воды к уязвимым деталям внутри корпуса. Возвратная пружина лесоукладывателя расположена снаружи и доступна для ухода или замены. Главное же преимущество этой катушки – съемная рукоятка для вращения как левой, так и правой рукой. Это особенно удобно при работе с двуручным удилищем.

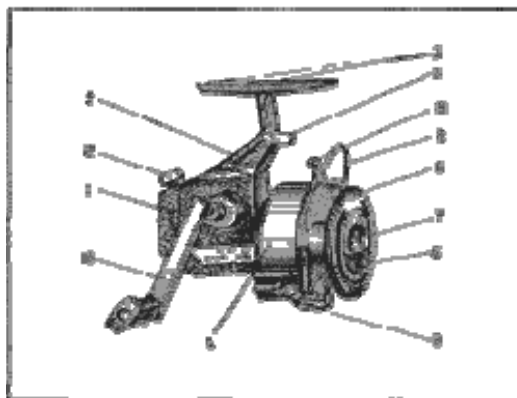
Ассортимент спиннинговых блесен весьма разнообразен. Одни виды блесен вращаются вокруг продольной оси (вращающиеся), другие движутся волнообразно, переваливаясь или отклоняясь поочередно в обе стороны (колеблющиеся). Блесны оснащаются тройным (реже – двойным) особо прочным крючком.

Блестящие, хорошо отполированные или никелированные блесны, ярко сверкая в прозрачной морской воде, настораживают и даже отпугивают хищника. Поэтому предпочтительнее тусклые блесны – неочищенные латунные или медные. Лучше, когда они двухцветные: выпуклая сторона имеет цвет основного металла, вогнутая, луженая или посеребренная – матовая. Неплохи пестро окрашенные (эмалированные) блесны. Для ловли в море применяют тяжелые, до 40 г, блесны: ими ловят без грузила – так удобнее забрасывать. Очень легкие – колеблющиеся – блесны утяжеляют напайкой олова или припоя на вогнутой стороне, а вращающиеся совмещают с грузилом (рис. 22).



Рис. 22. Оснастка спиннинговых блесен: а – вращающаяся, б – колеблющаяся, в – вращающаяся, совмещенная с грузилом; 1 – проволочная застежка, 2 – бусинка, 3 – лепесток, 4 – серьга, 5 – заводное кольцо, 6 – вертлюжок, 7 – свинцовая подгрузка, 8 – грузило

Нет смысла запастись большим количеством разнообразных блесен, достаточно несколько, различающихся размерами и цветом. Неплохо узнать у местных рыболовов, какие блесны уловистее, и приобрести блесны местного производства. Например, для ловли окуня, судака и щуки в Аральском море применяют вращающиеся блесны «Окуневая», «Универсальная» и колеблющиеся – «Ложка» и «Женева» (рис. 23, а–г).

На Балтике применяют блесны – «Камбала», «Килька», «Прибалтийская» (рис. 23 д–ж).

На Черном море – «Луфаревая» из нержавеющей стали, латунные «Норич», «Шторлек» (рис. 23, з–к).

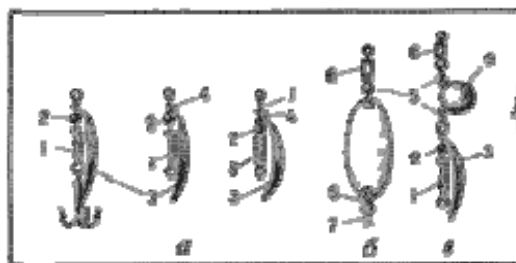
Всюду пригодны эмалированные блесны «Спортивная» (разновидность «Кесс-спиннер»), «Спортсменка», «Чудесная» (рис. 23, л–н). Представляет интерес и девон «Минога» (рис. 24).

Чтобы леска не закручивалась, блесны снабжают вертлюжком, надетым одним ушком на заводное колечко. К другому колечку вертлюжка привязывают леску одним из узлов, показанных на рис 25. На всякий случай познакомьтесь и с морскими узлами (рис. 26).

Прежде чем начать ловлю рыбы спиннингом, рыболов должен научиться владеть техникой заброса – без особых усилий посылать тяжелую приманку на большое расстояние, точно в намеченное место. Это достигается предварительными тренировками под руководством опытного наставника; в крайнем случае надо ознакомиться с литературой по спиннингу.

Забросы спиннингом делают справа или слева, через плечо или через голову.

Поскольку спиннингом ловят в море преимущественно с лодки, управляемой другим гребцом, заброс выполняют через плечо или через голову. Так безопаснее. Эти приемы и осваивают первыми.

Заметим, что при ловле двуручным спиннингом катушку располагают в верхней части рукоятки барабаном вниз. Так удобнее и легче.

Заброс через плечо спиннингом с инерционной катушкой выполняют влево от оси лодки (рис. 27). Если нет ветрового волнения, заброс делают стоя в лодке, спиной или лицом к корме. Слегка расставив ноги для устойчивости, берут удилище левой рукой за комель, а правой

несколько ниже катушки, подушечкой указательного пальца удерживая барабан от самопроизвольного вращения. Блесну отпускают на 50–70 см от вершинки удилища. Плавным движением рук с одновременным поворотом корпуса вправо отводят удилище назад за продолжение линии направления заброса и, когда отклонившаяся блесна натянет леску (но так, чтобы она не касалась поверхности воды и лодки), энергичным (но не резким!) движением подают удилище через плечо вперед и немного вверх (над сидящим впереди гребцом). В момент, когда удилище немного не дойдет до прямого угла к направлению заброса, указательный палец слегка отпускают: освободившаяся от торможения блесна полетит к цели, сматывая леску с барабана катушки. Наблюдая за полетом блесны, удилище совмещают с направлением движения лески, чтобы уменьшить трение в пропускных кольцах, и постепенно опускают вершинку удилища. После приведения блесне дают погрузиться на требуемую глубину; упирая комель удилища в живот, левой рукой удерживают его выше катушки, а правой наматывают леску.



Рис. 23. Спиннинговые блесны (размеры в мм):

а – «Окуневая», б – «Универсальная», в – «Ложка», г – «Женева», д – «Камбала», е – «Килька», ж – «Прибалтийская», з – «Луфаревая», и – «Норич», к – «Шторлек», л – «Спортивная» («Кесс-спиннер»), м – «Спортсменка», н – «Чудесная»



Рис. 24. Девон «Миного»

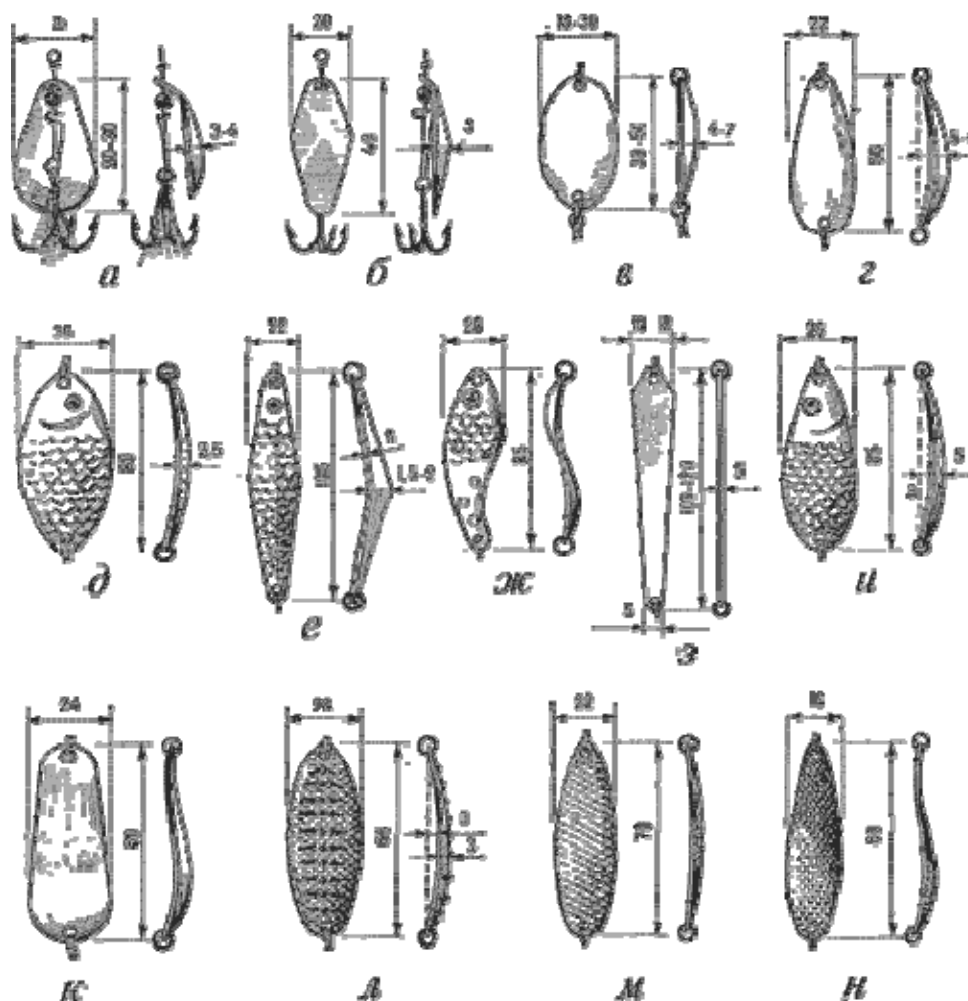

Рис. 25. Узлы для привязывания блесен: а – накидная петля, б – особо прочный узел

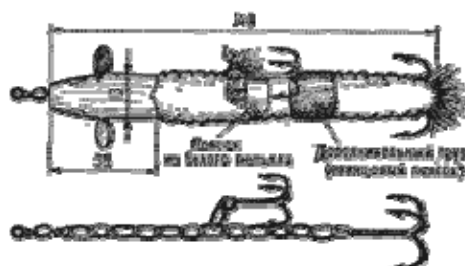

Рис. 26. Морские узлы:

1 – прямой, 2 – рифовый, 3 – шкотовый, 4 – удавка, 5 – «восьмерка», 6 – беседочный, 7 – двойной беседочный

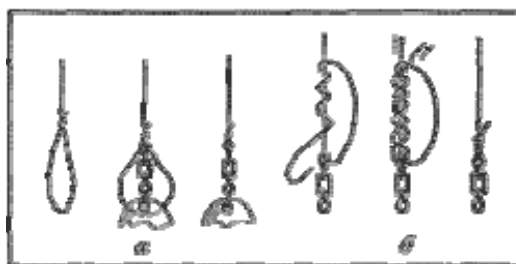
Если лодку раскачивает на волнах, заброс выполняют вперед, вдоль лодки, сидя на кормовой банке. Однако дальность заброса уменьшится.

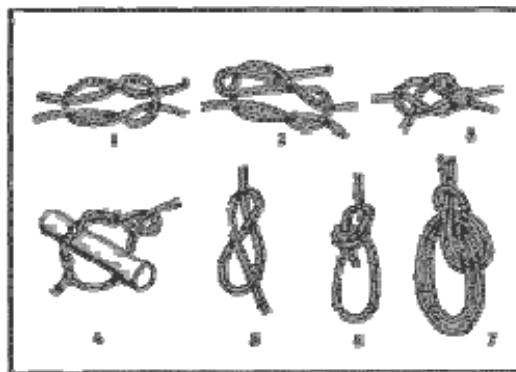

Рис. 27. Заброс через плечо спиннингом с инерционной катушкой:

0–0 – направление заброса;

I – исходное положение удильца, II – положение удильца перед забросом, III – положение удильца в момент оттормаживания барабана; штрихами показана траектория полета блесны

Значительно проще и безопаснее вертикальный заброс спиннингом, оснащенным безынерционной катушкой (рис. 28). Дальность заброса в положении сидя и стоя почти одинакова. Это обеспечивается свойствами безынерционной катушки. Она лишена так называемой пусковой инерции (затрачиваемой на раскручивание барабана), так как леска сбегает с торца неподвижной шпули без сопротивления.

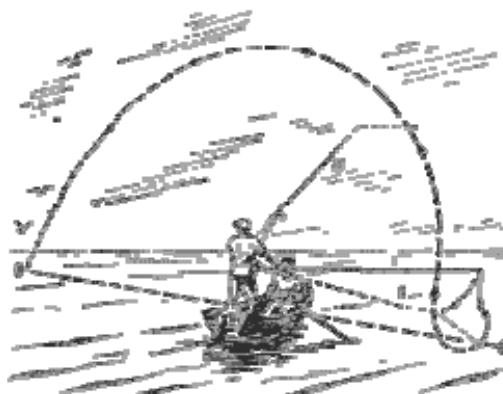
Удильце берут в правую руку, чтобы стойка кронштейна катушки находилась между безымянным и средним пальцами. Первой фалангой указательного пальца удерживают леску от сбегающего со шпули и опускают дужку лесокладывателя (рис. 29, а, б). Затем обеими руками отводят удильце через плечо назад примерно на 30–40° от вертикали и сразу же делают взмах вперед (до 15–20°) и немного вверх и одновременно отводят указательный палец правой руки,

освобождая леску (рис. 29, в). При удачном забросе блесна летит по пологой траектории. Если спиннинг оснащен катушкой с правосторонним вращением, дальше действуют так же, как и спиннингом с инерционной катушкой. С первым же оборотом рукоятки автоматически включается лесоукладыватель, который захватывает леску и наматывает ее на шпулю (рис. 29, з).



Рис. 28. Вертикальный заброс спиннингом с безынерционной катушкой:
 0–0 – направление заброса; В–В – вертикаль;
 I – положение удилища перед забросом,
 II – положение удилища в момент оттормаживания лески.



Рис. 29. Положения рук при забросе спиннингом с безынерционной катушкой

Найти рыбу в отдалении от берега сложнее, чем на прибрежных отмелях. Тем не менее не следует наугад делать забросы. Пелагические хищники охотятся коллективно, следуя за косяками более мелкой рыбы. Врываясь в середину рыбьей стаи, хищники нередко оттесняют часть рыбок к поверхности и с жадностью хватают.

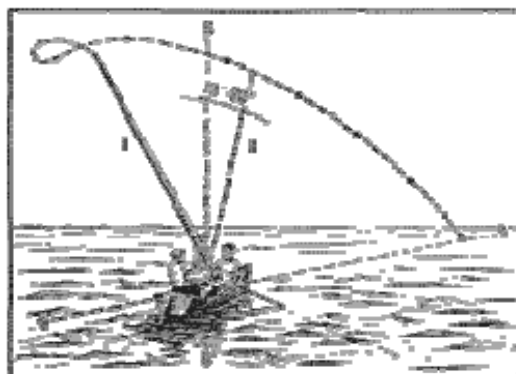
«Бой» сопровождается шумными всплесками. Непременными участниками побоища являются чайки, которые кружатся над местом пиршества, пикируя к воде. Приблизившись к этому месту, самым дальним забросом посылают блесну в середину бурлящей воды и начинают ловлю. Обычно же хищники охотятся за рыбой в глубине и себя не обнаруживают. Тогда ловят иначе: пускают блесну на глубину 20–25 м и, медленно двигаясь на лодке, сбрасывают с катушки еще 50–60 м лески и ставят катушку на тормоз. Затем рывком приподнимают верхинку удилища и, удерживая его под углом 45–60° к горизонту, медленно, со скоростью примерно один оборот в 1 секунду наматывают леску, изредка подергивая удилищем. При этом

блесна движется в толще воды уступами и с переменной скоростью, что и привлекает хищника. Самым же верным признаком присутствия хищников служат... рыболовы, успешно промысляющие на самодур. Нередко случается, что рыба гонится за блесной, но не берет. Тогда немедленно заменяют блесну.

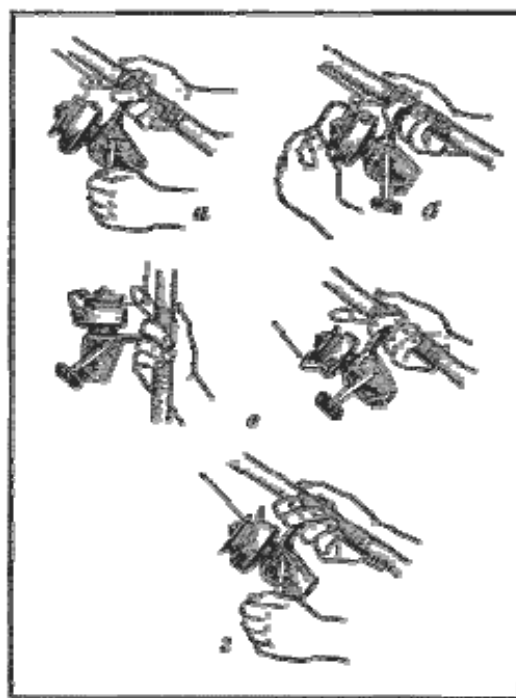
Хватка рыбы воспринимается как энергичный рывок или внезапный зацеп. Поэтому при каждом подозрительном «толчке» рыбу подсекают резким взмахом удилища кверху и подтягивают, наматывая леску на катушку. Некрупную рыбу вытаскивают из воды на леске, средних размеров берут подсачеком, а крупную – только багориком.

Иногда спиннинг используют для ловли «дорожкой». Для этого на леске в 2–2,5 м от блесны прикрепляют тяжелое спиннинговое грузило. Блесну с грузилом опускают в воду и, медленно продвигаясь на лодке, сбрасывают с катушки 70–80 м лески, включают тормоз катушки и, удерживая удилище обеими руками, ожидают поклевки.

«Дорожкой» успешнее ловить на снасточку – несложное приспособление из проволоки с прикрепленным к ней тройником, на который насаживают натуральную рыбку длиной 10–15 см, лучше со светлой чешуей – корюшку, ставриду, салаку или красноперку (рис. 30).



Рис. 30. Снасточка:

a – устройство;

1 – игла, *2* – поводок для тройника, *3* – тройник № 12–20, *4* – одинарный крючок (разогнут), *5* – спиннинговое грузило, *б* – заводное кольцо, *7* – вертлюжок;

б – рыбка на снасточке

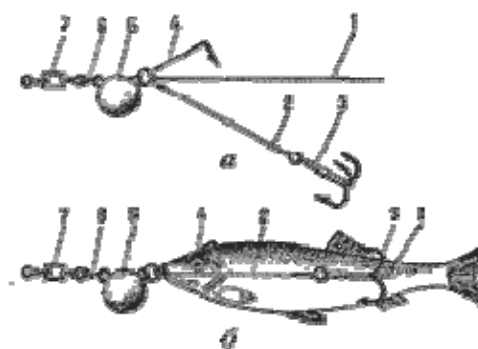
Вообще же спиннинг – универсальная снасть для ловли в море. Если вместо блесны прикрепить несколько поводков с крючками, а на конец – грузило весом 40–50 г, спиннинг превращается в донную удочку. С помощью спиннинга делают самые дальние забросы без опасения запутать леску. Им удобнее вываживать крупную рыбу.

Спиннинг удобен также для ловли на самодур и для отвесного блеснения с лодки.

Если, наконец, к толстой спиннинговой леске подвязать более тонкую с поплавком, грузилом и крючком на конце, спиннинг превращается в поплавочную удочку бегучей оснастки.

ТАКТИКА ЛОВЛИ СПИННИНГОМ

Практика показала, что клев бывает удачнее, когда рыболов забрасывает блесну не в сторону моря, а по направлению к берегу. Следовательно, при подмотке лески блесна в таких случаях движется от берега. Рыба берет ее смелее, так как, подходя к берегу на жировку, она привыкла хватать жертву,двигающуюся ей навстречу. Бывали случаи, когда при проводке блесны буквально в 1–2 м от берега ее брали довольно крупные щуки. Речь идет, естественно, не о многолюдном пляже, а об отдаленных от жилья, сравнительно спокойных местах.

Приступая к поиску мест скопления рыбы, заходят на лодке со стороны моря на исходную позицию и, не доходя до берега (острова, отмели) на расстояние 2–3 забросов спиннингом (180–200 м), начинают ловлю (рис. 31). Партнер, сидящий за веслами, разворачивает лодку кормой в сторону места, подлежащего обследованию, и очень медленно и осторожно, не создавая шума веслами, продвигает лодку (из точки А) с таким расчетом, чтобы спиннингист, стоя на корме и

делая забросы спиннингом перед кормой вправо и влево, успел тщательно обследовать всю полосу по движению лодки (до точки В).

Затем гребец, не разворачивая лодки, отводит ее по обловленной полосе в исходное положение новой полосы облова (в точку В), откуда, постепенно передвигая лодку, дает спиннингисту возможность обловить следующую полосу. И так до тех пор, пока не будет обследован весь район.

При движении лодки кормой вперед гребец видит весь облавливаемый район и сам определяет, где лодку следует придержать, а где ускорить ход. При поклевках он управляет лодкой так, чтобы дать спиннингисту возможность лучше обловить это место. При попадании на крючок рыбы гребец быстро отводит лодку от места поклевки, чтобы при вываживании и подъеме добычи в лодку не распугать другую рыбу, а затем осторожно и точно подводит лодку к месту поклевки. Там, где обнаружена одна рыба, надо искать и других. При обнаружении скопления рыбы лодку следует поставить на якорь.



Рис. 31. Принципиальная схема облова прибрежного района

Во время ловли рыболов должен внимательно следить за блесной, наблюдать за ее прохождением на протяжении всего заброса, научиться ощущать прикосновение к ней рыбы и отличать его от зацепов за дно или водоросли. При плохом клеве после удара рыбы по блесне эту приманку следует заменить другой. Поклевка слабая, осторожная – значит, блесна показалась хищнику подозрительной, и он едва ли рискнет «попробовать» ее вторично. Заменить блесну рекомендуется и тогда, когда рыба гонится за ней, подходит к самой лодке, но не берет.

Если же во время проводок блесны вы увидите возле нее водоворот – это значит, что рыба сделала бросок, хотела схватить, но промахнулась. Менять блесну в этом случае не следует, нужно только, быстро подмотав леску, повторить заброс в том же направлении и забросить блесну чуть дальше замеченного водоворота. При повторном прохождении блесны она обязательно будет схвачена – вторично хищник не промахнется.

Поиск рыбы в море нередко приходится производить на большом пространстве с весьма сложным рельефом дна. Примерная схема маршрута при облове спиннингом района с островами и отмелями показана на рис. 32. Облов следует проводить по описанной выше методике.

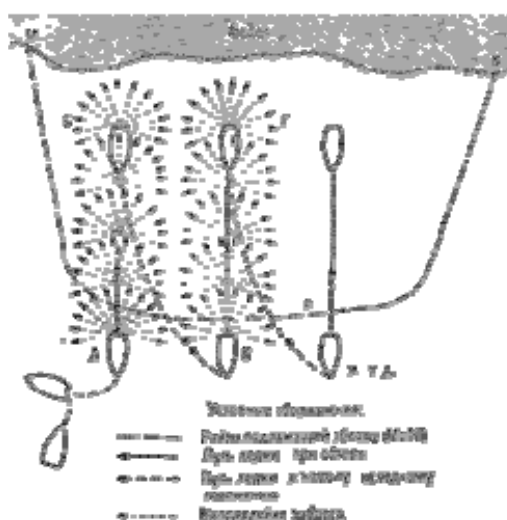
Помощь в поиске хороших мест для ловли в неизвестном районе могут оказать местные рыболовы и рыбаки-колхозники, которые также нередко промышляют непосредственно у побережья и могут сообщить о нем весьма ценные сведения.

Но главную роль в поиске рыбных мест играет все же наблюдательность рыболова. Личные наблюдения дают возможность не только отыскать в водоеме хорошие места для ловли, но и определить тактику и порядок их облова.

Большую роль при ловле спиннингом имеет и блесна. Характеру ее движений приходится уделять основное внимание. Но, к сожалению, подобрать блесну, определить наиболее

подходящий характер ее проводки, исходя из конкретной обстановки, умеют далеко не все. Малоопытные рыболовы обычно ловят на те блесны, которые имеют, и чаще на так называемые «счастливые». Ошибка заключается в том, что, поймав однажды на блесну рыбу, они уже считают ее самой лучшей и ловят на нее постоянно, без учета обстоятельств. Многие вообще считают, что чем блесна красивее, чем она ярче, тем лучше. А это совсем не так. Нужно исходить из того, каким мальком питается рыба в данном водоеме, в чем заключаются наиболее характерные особенности малька, как он ведет себя, в каких слоях воды держится. Все это нужно для того, чтобы знать, как вести блесну, будет ли ее игра похожа на движения этого малька, вести ли блесну поверху (под кильку, салаку, уклейку) или по дну (под пескаря, ерша, камбалу), медленно или быстро, ровно или рывками и т. п.



Рис. 32. Примерная схема маршрута при облове района с отмелями и островами

Определить, на какую рыбешку охотится хищник в избранном для ловли месте, малоопытному рыболову бывает затруднительно. В большинстве же случаев он этому не придает никакого значения. А следует, и вот почему. Положим, что несколько дней назад на месте ловли было много окуньков или ершей, т. е. малька, спокойно плавающего у самого дна. Рыба питалась этим мальком, а наряду с ним хватала и блесну, проводимую тоже у самого дна. Теперь же этот малек куда-то ушел (что, кстати, бывает нередко), а на это место пришла совершенно иная по своим повадкам рыба, например уклейка, которая стремительно носится в верхних слоях воды, и хищник теперь охотится на уклейку. Значит, и приманка должна быть такая, чтобы хищник принял ее за уклейку.

На участках, имеющих чистую, прозрачную воду и светлое песчаное дно, нужно пользоваться более светлыми блеснами, а в местах с темным дном – темными.

Например, питательная среда хищной рыбы в Рижском заливе по содержанию лишь немногим отличается от питательной среды аналогичных районов Финского залива. Однако дно Рижского залива в большинстве своем песчаное, светлое, поэтому рыба в нем имеет более светлую окраску. Следовательно, успехом здесь будут пользоваться преимущественно светлые блесны.

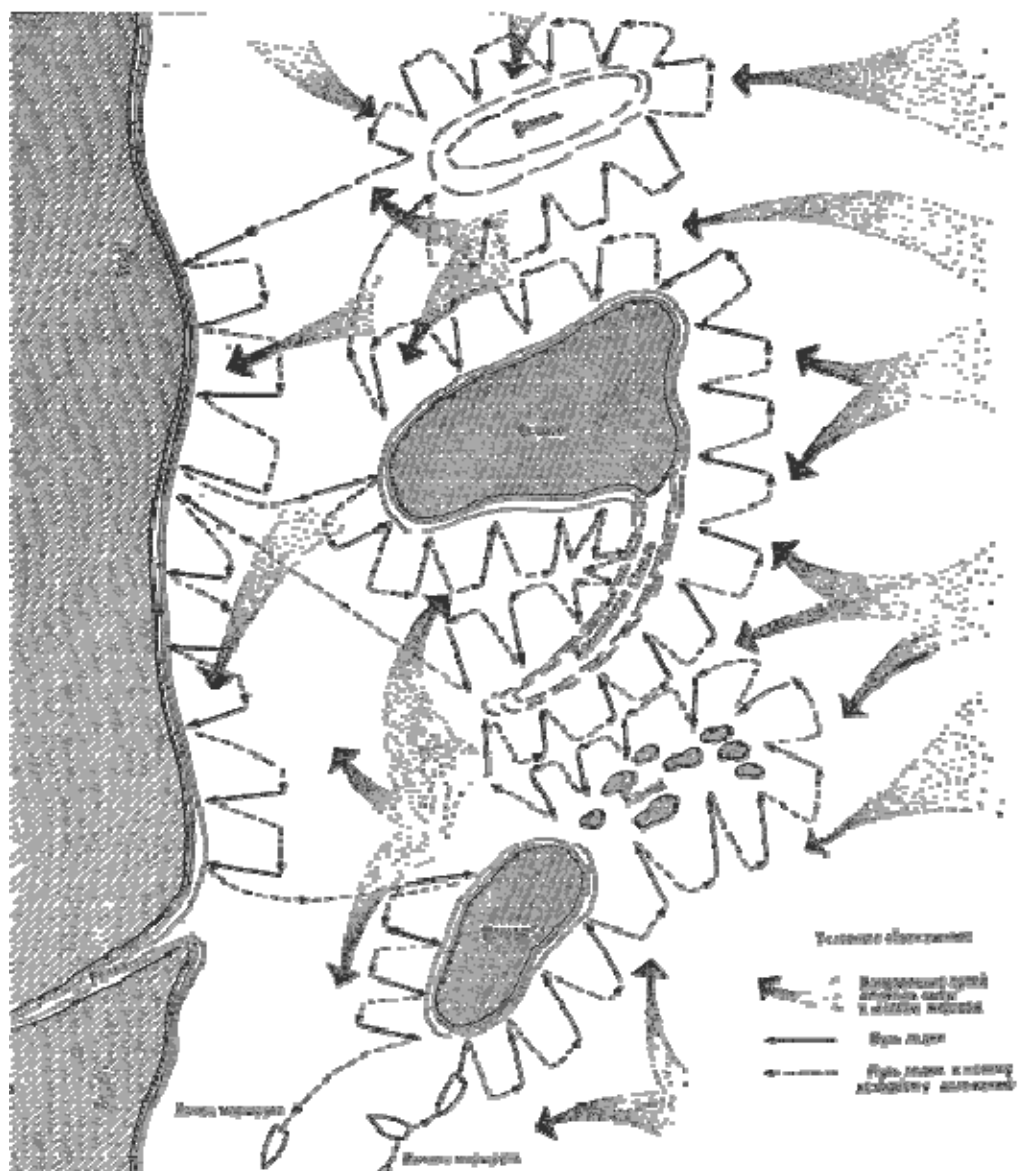
Ловля на приманки, действующие и на зрение, и на обоняние рыб, часто дает поразительные результаты. Известно немало рыболовов, которые ловят спиннингом не на блесны, а на мертвую рыбку и почти никогда не бывают без улова.

На практике проверено, что щука, например, смелее берет блесны с присоединенными к ним полосками рыбьего мяса, сыромятной кожи или материи, пропитанной кровью и слизью рыб.

Окунь, как и судак, безусловно лучше берет блесенку, наживленную кусочком свежей рыбы, рыбьим глазом или навозным червем.

В то же время на приманки с запахами, вызывающими у рыб подозрение (например, на снасточки из рыбок, хранившихся в формалине), поклевки наблюдались гораздо реже.

Нужно также иметь в виду, что хищнику попадают прежде всего больные, ослабевшие особи. А из этого следует, что блесна или искусственная приманка, на которую вы ловите, должна подражать движениям раненой или больной рыбки.

Кроме всего, нужно учитывать и погоду. Как показывает практика, в ясные, солнечные дни рыба лучше берет на темные блесны, а в пасмурные – на более светлые. Однако в море на особенно яркие, блестящие, никелированные блесны хищник, как правило, берет плохо.

Из сказанного следует, что нельзя ловить рыбу каким-то одним, раз и навсегда установленным способом. Для того чтобы иметь успех, рыболову необходимо научиться правильно определять, где, когда, как и на какие снасти ловить ту или иную рыбу. Нужно изучать повадки рыбы и, исходя из этого, постоянно совершенствовать свои снасти и технику ловли.

Как быть, если в море вам попалось хорошее, уловистое место? Находится оно на открытой воде, довольно далеко от берега, а вам хочется в следующий раз вновь попытать тут рыбацкое счастье. Можно, конечно, поставить на этом месте буй. Примета точная, но временная и ненадежная. Буй кто-либо может снять или умышленно передвинуть, его может снести течением, сорвать штормом.

Есть, однако, способ точно засечь нужное место. Для этого надо внимательно всмотреться в берег и мысленно наметить две створные линии, каждая из которых проходила бы к месту ловли минимум через две точки (ориентира). Точка пересечения этих линий и будет местом ловли (рис. 33). Например, в качестве ориентиров одной створной линии избрана высокая ель А и труба Б на крыше лесного домика. Ориентирами другой створной линии избраны находящиеся левее отдельные дерево В и опора линии электропередачи Г. В точке пересечения створных линий А – Б и В – Г и находится место ловли.



Рис. 33. Определение уловистого места по ориентирам

Нередко ориентиры на берегу плохо различимы, особенно когда солнце светит с берега. В этом случае поможет бинокль. Если его нет, то нужно поставить буй, приблизиться к берегу и

наметить ориентиры.

Когда ориентиры найдены и проверены, их следует хорошо запомнить, а еще лучше – зарисовать. После такой проверки буй можно снять – теперь вы легко найдете нужное место.

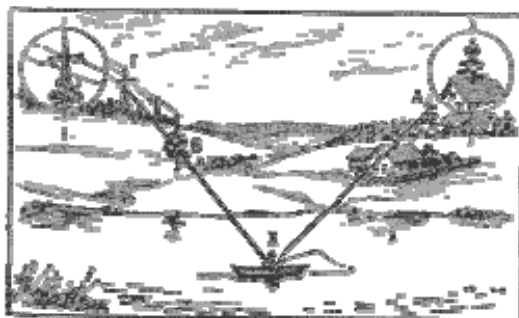
Для этого надо двигаться от берега по одной из створных линий, одновременно наблюдая за ориентирами другой створной линии. Как только совместятся и эти ориентиры – сразу же вставайте на якорь.

БАЛТИЙСКОЕ МОРЕ

Балтика – наиболее пресное из всех морей, омывающих Советский Союз. К северу и северо-востоку степень солености понижается, а в Рижском, Финском и Ботническом заливах составляет всего лишь 2–3 ‰.

Пресные воды, приносимые в Балтийское море множеством впадающих в него рек, выносятся из него через проливы поверхностным сливным течением, а соленые вносятся придонным течением.

Эта особенность Балтийского моря определяет состав и расселение рыбы. Кроме морских видов в нем много пресноводных рыб, а в Финском, Рижском и особенно в Куршском и Калининградском заливах их даже больше, чем морских. Здесь повсеместно водятся окунь, плотва, густера, лещ, язь, елец, сырть (вимба), щука, судак, налим, угорь, а в некоторых местах побережья, близких к устьям рек, встречается ерш и даже пескарь. В прибрежных водорослях, камышовых и тростниковых зарослях заливов много красноперки, карася, линя и другой пресноводной рыбы. В отдалении от берегов и на глубине (свыше 10–15 м), где вода более соленая, обитает морская рыба: треска, камбала, бычок, бельдюга, балтийская сельдь (салака), шпрот (килька). Из лососевых рыб, хотя и нечасто, встречаются балтийский лосось (вид семги), морская форель (кумжа), сиг.

Типичной сорной рыбой Балтийского бассейна является трехглая колюшка. Ранней весной эта мелкая, дерзкая, прожорливая рыбешка в несметном количестве собирается в прибрежных водах, близких к устьям впадающих в Балтику рек, и своим назойливым клевом буквально третирует рыболовов-удильщиков. С осени до лета (особенно весной) большое количество колюшки вылавливают промысловики, но используется она пока исключительно на корм животным и птицам. Однако следует иметь в виду, что жир этой рыбы пригоден в пищу и к тому же используется в медицине, главным образом для заживления ран. Для рыболовов колюшка служит отличной наживкой при ловле хищной рыбы, например трески. На порезанную кусочками колюшку хорошо клюют камбала и окунь. С потеплением воды колюшка от берегов уходит и практически пропадает. Поймать ее летом почти невозможно.

Вторая существенная и по сравнению с другими морями положительная особенность Балтийского моря – отсутствие приливо-отливных колебаний. Приливная океаническая волна затухает в сложной системе датских проливов, а собственных размеров моря для ее восстановления недостаточно. Поэтому приливо-отливные колебания уровня Балтийского моря составляют всего лишь несколько сантиметров, а в его заливах вовсе незаметны.

Но это не означает, что вода в Балтийском море находится практически на одном уровне. Уровень воды, особенно в заливах, изменяется, причем иногда довольно значительно, резко и неожиданно.

Циклоны Атлантического океана и сопутствующие им западные и северозападные ветры, наиболее частые и сильные осенью, гонят воду в Финский и Рижский заливы и водяной плотиной запирают рекам выход в море, отчего уровень воды в них сильно повышается. Последствия таких ветров особо ощутимы на восточном побережье Финского залива. Немало беспокойства они приносят жителям Ленинграда и поселков устья Невы.

Восточные и северо-восточные ветры, наоборот, отгоняют воду от берегов Советской Прибалтики, в результате чего в некоторых мелководных местах (особенно в Финском, да и в Рижском заливах) море отступает от берега на сотни метров и на местах отмелей образуются целые группы островов.

Стонно-нагонные поверхностные течения влияют не только на колебания уровня моря, но и отражаются на температуре прибрежных вод. Весной и в начале лета, когда ветры отгоняют

от берега уже прогретую солнцем воду, на ее место из глубины поступают еще не успевшие прогреться холодные водные массы. В результате температура воды в подветренной прибрежной полосе обычно резко понижается. В момент температурных перепадов клев рыбы заметно ухудшается и даже прекращается вовсе. Но при установившейся температуре воды, даже при 8–9° наблюдались случаи очень активного клева окуней.

В июле – начале августа ветры преобладают со стороны моря, температура воды у берегов достигает 20° и больше и на сравнительно продолжительное время становится постоянной. Понижается она постепенно, по мере приближения осени. В этот период в заливах Балтики устанавливается хороший клев пресноводной рыбы. В юго-западной части (Калининградский, Куршский заливы, западное побережье Рижского залива) он начинается недели на две-три раньше, чем на восточном и северо-восточном побережьях (восточное побережье Рижского залива, бухта Пярну, Финский залив).

Если весной устойчивые береговые ветры обычно сопровождаются похолоданием воды в прибрежной зоне, то осенью, с наступлением холодов, такие ветры оказывают на температуру прибрежной воды обратное воздействие. У берегов, при угонных ветрах в холодные осенние дни она заметно повышается. Верхний слой охлажденной у берега воды заменяет прогретая за лето и еще не успевшая остыть глубинная вода. Вместе с ней к берегу подходят различные виды рыб и активно питаются.

Для лета и осени характерно преобладание ветров с океана, весной же возрастает влияние восточных ветров с материка. Зимой ветры с Атлантики несут потепление, а летом – похолодание, обычно сопровождающееся дождливой, ненастной погодой. Особенно заметна роль ветров осенью и зимой. Продолжительные юго-западные ветры несут тепло из Атлантики, морозы сменяются слякотью, мокрым снегом и дождями. Особенно теплая осень стояла в 1949 г., когда на побережье Балтики в районе Калининградской области на деревьях набухли почки и даже зацвели сады. А зимой 1974/75 г. рыболовы Калининградской области, Литвы и Латвии так и не дождались настоящей рыбалки в заливах со льда. В целом же, благодаря соседству с Атлантикой, летом в Прибалтике не так уж жарко, зато и зимой не слишком холодно. Обычно неподвижный лед устанавливается лишь полосой вдоль побережья моря и в заливах, и то не надолго. Финский залив замерзает обычно в декабре, а Рижский, Куршский и Калининградский – примерно спустя месяц.

В морозные зимы на ледяные просторы заливов Балтики устремляются тысячи рыболовов. Для передвижения к местам рыбалки они используют санки, буера, мотоциклы, автомашины. Но следует иметь в виду, что надежный лед покрывает заливы Балтики лишь в суровые зимы. При неустойчивых морозах надежный лед образуется только в северо-восточной части Финского залива. Рыбалка в Рижском, Куршском и тем более в Калининградском заливах не всегда безопасна за исключением северо-восточной части Рижского залива, в районе бухты Пярну и острова Кихну.

Там, где заливы не защищены от ветра, лед образуется неровный, из смерзшихся отдельных льдин или застывшего, так называемого «сала». Парусность такого льда в ветреную погоду сильно увеличивается, вдоль берега образуются трещины, и лед начинает сдвигаться, огромные ледяные поля начинают дрейфовать. Находящиеся там рыболовы могут даже не знать о том, что они отрезаны от берега. Трещины быстро расширяются, а лед от возникающего на открытой воде волнения ломается. В одних местах отдельные льдины наплывают одна на другую, в других образуют разводья, а при встречах с препятствиями, отмелями, рифами или выступающими из воды камнями образуют торосы, по высоте нередко превышающие десять метров. Беда рыболовам, оказавшимся на таких дрейфующих льдинах.

Следует отметить, что морской лед по прочности значительно уступает пресноводному. Какой бы малой солености ни была вода Балтики, ее лед при малейшем повышении температуры начинает таять, терять прочность и разрушаться заметно быстрее, чем лед пресных водоемов. Поэтому особенно опасно находиться на льду заливов во время ветра при весенней оттепели.

Из всего сказанного следует, что ветер как летом, так и зимой служит первопричиной подавляющего большинства всевозможных изменений и осложнений обстановки. Ветер на море – самое важное и, пожалуй, решающее обстоятельство, определяющее успех или неудачу

рыболова, ибо в наибольшей степени влияет на динамику вод.

Балтика – море с незначительными глубинами и исключительно мелководным побережьем. Средняя глубина моря всего 55 м, а наибольшая глубина Готландской и Ботнической впадин лишь немногим превышает 250 м. В некоторых местах, особенно в заливах, при удалении от берега на сотни метров и даже на километр глубина часто не превышает 10 м.

Ловить рыбу удочкой или спиннингом, не заходя в воду, можно только в местах с искусственно углубленным дном – в районах фарватеров, гаваней, у набережных стенок, дамб, молов, пирсов, причалов и других встречающихся по берегам гидротехнических сооружений или у камней в шхерных районах. Поэтому рыболову в заливах Балтики ловить рыбу обычно приходится с лодки. В таких условиях успех зависит от ветра. В большинстве случаев ветры на море для рыболова – существенная помеха и главная причина неудачи. Даже небольшой ветер, который в городе и не замечаешь, на открытой воде залива создает такое волнение и так качает лодку, что даже у заядлого рыболова пропадает интерес к рыбалке. При сильном ветре волны непрерывно, с шумом накатываясь на лодку, бросают ее во все стороны, словно игрушку. Разбиваясь о ее борта, они каскадами брызг обрушиваются на рыболова. В такое время бывает крайне трудно не только справиться с удочками или спиннингом, но и вообще находиться в лодке.

Говорят, что Атлантика делает погоду Балтики. Это весьма справедливо. Обычно в октябре штормы, бушующие над Атлантикой, захватывают и Балтику. Барометр показывает падение давления во всей Прибалтике, и погода начинает портиться. Небо сплошь заволакивают тяжелые, будто свинцовые тучи. Они ползут над водой так низко, что порой касаются вспенившихся волн разбушевавшегося моря.

Выходить на лодке в такую погоду нечего даже и думать. Особенно если ветер только начался. Осенью не надейтесь, что ветер скоро утихнет. Не зря существует пословица: «Жди у моря погоды». Если вы приехали на рыбалку, а ветер не позволяет выйти в море, радуйтесь, что он не застал вас в лодке вдали от берега. Следует иметь в виду, что при ветре, дующем от берега, заходить далеко на весельной и тем более на резиновой лодке нельзя. В случае, если ветер усилится, добраться до берега будет очень трудно.

Рыбная ловля сразу после шторма обычно бывает безуспешной. У берегов и на отмелях вода делается мутной, и рыба перестает брать приманку не только потому, что плохо ее видит, но и потому, что крючки и леску обволакивает тина, находящаяся в воде во взвешенном состоянии.

Не благоприятствует ловле и ветер, при котором уровень воды понижается. Как только начинает дуть такой ветер, рыба, предчувствуя спад воды, сразу же уходит с отмелей на глубокие места. Этим и объясняется внезапное прекращение клева на хороших уловистых местах.

При ветре, вызывающем подъем воды у берегов, в прибрежные бухты заливов и на отмели заходит много различной рыбы. Как только взмученная вода просветляется, она начинает активно клевать. На отмелях ловится пресноводная, преимущественно хищная рыба – окунь, щука, судак, – которая заходит сюда поохотиться за мальком. На более глубоких местах попадают треска, камбала, бельдюга, а иногда и лосось.

Вот почему рыболов должен постоянно следить за погодой, особенно за направлением и силой ветра, за атмосферным давлением и колебанием уровня моря. Результаты наблюдений помогут ему предвидеть, где, когда, какую обстановку создает тот или иной ветер, и правильно решить, следует ли ехать на рыбалку, а если следует, то куда. Бесполезно, например, при сильном восточном ветре ехать на рыбную ловлю в открытую с востока бухту.

По берегам заливов много отлогих, тянувшихся далеко от берега отмелей с глубиной чуть больше метра. Жителям Таллина, например, хорошо известны отмели в районе бухты реки Пирита, прилегающие к побережью от Кадриорга до Меривелья. Много отмелей встречается по побережью Финского залива от Таллина к Нарве, есть такие отмели в районе острова Кот-лин, па Сsstrорецком и Выборгском побережье. Западнее Таллина есть хорошие рыбные места на отмелях по побережью Раннамыйза, Палдиски, в районе устья реки Вихтерпалу, в Ригульди, в бухте Хапсалу, у побережья острова Хийумаа. В Рижском заливе интересные в спортивном

отношении, богатые всевозможной рыбой отмели имеются у западного побережья бухты Пярну, у острова Кихну и по берегам острова Сааремаа, на Латвийском побережье Рижского залива наиболее мелкие места имеются на восточном побережье, в районе Салацгрива – Айнажи, а на западном – от поселка Энгуре до Роя.

Дно там обычно довольно твердое, каменистое или песчаное и сравнительно ровное. Используя такую особенность мелководного побережья заливов, некоторые рыболовы, зная рыбные места на отмелях, летом весьма удачно ловят удочкой или спиннингом взаброд. В прохладное время года в гидрокостюме, а в теплую погоду в обычной легкой одежде рыболов осторожно обходит отмель по известному ему маршруту и тщательно облавливая места всевозможных стоянок рыбы: ямы, камни, участки с придонной растительностью и свалы в глубину.

Главным условием успеха ловли рыбы взаброд служит предварительное тщательное изучение рыболовом отмели как места ловли. Прежде чем взять в руки удочку или спиннинг, рыболов должен ознакомиться с границами отмели, рельефом дна, подводными камнями, участками придонной растительности, определить удобные подходы к отмели с берега и места предполагаемых стоянок рыбы. Располагая такими данными, рыболов может наметить наиболее удобный маршрут и наиболее целесообразную последовательность облова возможных стоянок рыбы.

При ловле взаброд рыболовы используют возвышающиеся над поверхностью воды камни, а некоторые применяют специальную треногу в виде складной переносной лестницы, которую устанавливают на месте ловли. При использовании подводных или выступающих из воды камней нужно иметь в виду, что именно там чаще всего и находятся места стоянок рыбы.

Во время ловли взаброд не следует увлекаться, терять чувство меры, оставаться долго в воде, заходить далеко от берега и во всех случаях не дальше тех мест, которые вам хорошо известны. Во время ловли необходимо внимательно следить за уровнем воды, за направлением ветра и течения. Если подует ветер, от которого вода прибывает, нужно сразу же выбираться на берег, не дожидаясь, когда надводные ориентиры скроются под водой, а пути отхода к берегу окажутся отрезанными.

Ловить взаброд удобнее удочкой с не особо длинным удилищем, безынерционной катушкой, легким грузилом и небольшим скользящим поплавком или одноручным спиннингом также с безынерционной катушкой. Для переноски пойманной рыбы нужен специальный садок или мешок, подвешенный через плечо на широкой лямке. Для крупной рыбы желательно иметь подсачек с короткой ручкой или ба-горик с бородкой и пенопластовой или пробковой ручкой, привязанной к поясу. С забавной крупной рыбой рекомендуется сразу же выходить на берег. Если же ловля производится недалеко от берега в местах с ровным свободным от водорослей дном и отлогим берегом, то крупную рыбу можно выводить, выходя на берег, не пользуясь ни сачком, ни багориком.

Ловля рыбы в море носит активный характер, требует постоянного поиска. Успех зависит прежде всего от умения отыскать хорошее рыбное место. Но как в огромном водном пространстве определить, где находится рыба? Ведь здесь нет, как на реке или озере, приметных прибрежных тропинок, звенящих ручейков-притоков, омутков, крутояров и перекатов, нет уютных заводей, поросших камышами и кувшинками. Морскому рыболову известно лишь одно: на удочку или спиннинг рыба хорошо берет приманку там, где она кормится или скапливается. А такими местами и являются отмели, свалы в глубину, ямы, каменистые участки дна, каменные гряды, всевозможные неровности дна, придонные водоросли, служащие для рыбы укрытием.

При ловле поплавочными удочками в проводку нужно учитывать направление и скорость поверхностных течений, которые меняются в зависимости от ветра. Учитывая расположение отмели и прилегающих к ней глубин, ставить лодку на якорь следует так, чтобы поплавок можно было удобно проводить по месту наиболее вероятной концентрации рыбы.

О некоторых рыбах

Окунь в заливах Балтики является основным объектом спортивного и любительского

рыболовства. Ловля окуня в море по технике почти ничем не отличается от ловли в реках и озерах спиннингом, поплавочной и донной удочками.

На жировку окуни выходят рано утром. В тихую погоду в заводях заливов их нетрудно обнаружить по характерному чавканью, с каким они хватают выгоняемую на поверхность мелкую рыбешку. В это время окунь хорошо берет блесну и становится трофеем спиннингиста. Однако там, где окуни ходят в одиночку, на блесну они берут редко.

В море окунь питается песчанкой, молодью бельюги и другой мелкой рыбешкой. Поэтому ловить его лучше на мелкие, продолговатые блесны.

Крупные окуни любят держаться небольшими стаями на глубоких местах с твердым каменистым дном, в глубоких ямах. Стоят и ходят окуни большей частью у самого дна, но, устремляясь за мальком, нередко поднимаются и в верхние слои, что необходимо учитывать при проводке блесны. Ее нужно периодически приподнимать примерно до полводы. Часто окунь берет блесну именно во время ее подъема.

На глубинах свыше 3 м удобнее ловить окуня зимней удочкой: отвесным блеснением, на мормышку или на «жучка» – тройничок с наживкой из земляных червей. Однако лучше и интереснее ловить окуня поплавочной удочкой с лодки, на отмелях с каменистым дном, на глубинах 1,5–3 м в прибрежной полосе.

Ставить лодку на якорь следует так, чтобы поплавок относилось течением в нужном направлении – к камням, яме, границе отмели. Удилище должно быть оснащено катушкой с пропускными кольцами, можно пользоваться и спиннингом. На глубоких местах применяют скользящий поплавок.

Наживкой для ловли окуня служат земляные (дождевые) черви. Мелкие черви насаживаются на крючок по нескольку штук, а крупные – по одному. При плохом клеве наживку следует периодически менять, следить за тем, чтобы черви на крючке были живыми.

Многие рыболовы вместо крючка привязывают на удочку латунную или свинцовую мормышку величиной с крупную горошину. Замечено, что на мормышку окунь клюет лучше.

В прибрежной зоне заливов окуни постоянно передвигаются в зависимости от циркуляции воды. Сравнительно плотные скопления рыбы чаще образуются в местах завихрений и в затишье: за большими камнями, на свалах в глубину, в ямах. С изменением направления течения меняются и места концентрации рыбы.

Бывает, что вы поставили лодку на место, где обычно ловится окунь, но клева нет. Определите направление течения и поднимитесь выше, навстречу ему. Если вы заметили в этом районе крупные подводные камни, встаньте на якорь с таким расчетом, чтобы поплавок течением или ветром относилось за эти камни. В завихрении, образующемся за камнями, должна быть рыба. Но если и здесь ее не окажется, периодически приподнимая якорь, постепенно спускайтесь по течению (или по ветру). По пути движения лодки внимательно следите за глубиной. Для этой цели в лодке всегда должен быть металлический грузик на шнурке, которым можно было бы определять глубину и характер дна. Обнаружив яму или камки, придержите лодку и сделайте несколько пробных забросов.

Если течение или ветер сносят лодку очень быстро, попробуйте ловить в дрейфе. Нужно лишь следить, чтобы крючки не волочились по дну и не цепляли тину, а на глубоких местах не поднимались от дна слишком высоко. При ловле окуня наживка должна держаться как можно ближе ко дну.

Дойдя до границы отмели, пройдите вдоль нее в обе стороны, и вы непременно найдете рыбу.

Вместо поиска некоторые рыболовы стараются привлечь рыбу к определенному месту. Для этого они применяют различные прикормки. Но следует сказать, что в море они не дают прямых положительных результатов. Если прикормка и привлекает окуня, то только потому, что там обычно собирается мелкая рыбешка.

Но приманить окуня к месту ловли все же можно, причем довольно простым способом. Если окуни не всегда берут блесну, то всегда гоняются за ней. Преследуя блесну, они подходят за ней к самой лодке. Когда поплавок удочек начинают «скачать», возьмите спиннинг. Иногда достаточно сделать несколько забросов и подвести блесну к лодке с разных сторон, как около нее собирается стая окуней. Берите удочку и ловите.

Спиннинг дает возможность ловить окуня и на подвижную донку. Для этого на конце лески двуручного спиннинга вместо блесны привязывают каплеобразной формы грузик весом 30–50 г (в зависимости от того, какой леской или катушкой оборудован спиннинг), а затем два поводка с крючками № 5–6. Один поводок длиной 10–12 см закрепляют на расстоянии 25–30 см от грузика, а другой длиной 15–18 см – на расстоянии 60–70 см. Ловить можно на любой глубине, лишь бы не было зацепов. Ловят обычно с лодки, поставленной на якорь. Когда грузик ляжет на дно, следует поднять конец удилища и медленным вращением катушки натянуть леску с таким расчетом, чтобы поводки с крючками перемещались у самого дна с периодическими минутными остановками через 2–3 м. Насадка в это время лежит на дне. Поклевка ощущается через удилище. В качестве наживки можно использовать малька, а еще лучше крупного земляного червя. Он очень живуч, на крючке держится прочно, не срывается при дальних забросах.

Наряду с окунями и другой рыбой при ловле таким способом иногда попадается угорь.

Устойчивый клев окуня в заливах Балтики устанавливается примерно с половины мая, начала июня и с небольшими колебаниями, зависящими от резкой перемены погоды, продолжается до конца сентября.

Поздно осенью, обычно в конце октября, когда с похолоданием воды малек уходит с мелких мест на глубину, вслед за ним устремляется и хищная рыба. Окунь переходит на глубины, ближе к устьям рек или каналов с более пресной и чистой проточной водой.

Щука у побережья Балтики, особенно в Финском заливе, обитает всюду. Много щук в Куршском заливе и в Висленском. В Рижском заливе за последние годы щука ловится только в северо-восточной его части в водах Эстонии в бухте Пярну и у побережья острова Сааремаа. Ловится она на протяжении всего сезона, от ледохода до ледостава.

Нерест щуки начинается сразу же после вскрытия заливов от льда. В Финском – в конце апреля, начале мая, в Куршском – примерно на месяц раньше. Причем большая часть щук, обитающих в заливах, нерестится в реках и прибрежных озерах.

Среди рыболовов принято делить щук на «местных» (речных, озерных) и «морских». Это деление, разумеется, чисто условное. Относить щуку к проходному или даже полупроходному виду было бы неправильным, ибо в заливах Балтики обитает обычная пресноводная щука.

Такое деление щук объясняется различиями в размерах и окраске. «Местная» щука небольшого размера, весом до одного килограмма, имеет зеленоватую окраску с золотистыми пятнами. Держатся такие щуки преимущественно вблизи берегов, в местах с небольшой глубиной. С наступлением весны вода у берега прогревается значительно быстрее, чем на больших глубинах, поэтому и метать икру эти щуки начинают раньше. «Морскими» же называют более крупных щук. Держатся они в отдалении от берега, около островов на довольно глубоких местах и имеют зеленовато-бурую окраску с желтыми полосами. На глубоких местах вода прогревается лишь к началу лета. Поэтому «морские» щуки нерестятся обычно в середине мая.

На жировку щука подходит почти к самому берегу, держится преимущественно на местах с каменистым дном. Любит заходить в травянистые бухты, а также на места с темным дном, покрытым придонной растительностью.

Ловить щуку спиннингом лучше на глубине от 1 до 3 м, но нередко попадается и на отмелях глубиной менее 1 м, где она очень искусно маскируется под цвет дна.

Положительные результаты при ловле спиннингом на мелких местах могут дать только дальние забросы и умелая проводка блесны, чтобы она, проходя у самого дна, не зацепилась за водоросли. Для этого спиннингист должен во время заброса и при проводке все время чувствовать блесну. Как только она коснется воды, нужно сразу же резким движением удилища вверх и на себя не дать ей опуститься на дно и немедленно начать подможку лески.

Это достигается путем тренировки и тщательного регулирования двуручного спиннинга. Короткий одноручный спиннинг для такой ловли мало пригоден.

Места жировки щуки относительно постоянны. Выбрав определенный район для охоты, она кормится там почти все лето. Замаскировавшись, используя имеющиеся на дне укрытия, она часами подстерегает добычу. Укрытиями для щуки служат придонная растительность, подводные камни, ямы, а иногда просто подходящий под ее окраску цвет дна.

Насытившись или почуяв какую-либо опасность, щука уходит на более глубокие места и на спиннинг в это время берет редко.

С отмелей щука уходит и во время спада воды или в период большой волны, но как только ветер стихает и вода начинает прибывать, она тотчас же возвращается обратно.

Лучшим временем для ловли щуки считаются весна и осень. Она начинает брать на спиннинг, как только на море образуются разводья и происходит подвижка льда, но особенно интенсивно ловится в конце мая и начале июня после нереста. Осенью щука начинает хорошо брать примерно с половины августа, с похолоданием воды, когда рыба откармливается и набирает жир на зиму.

В середине лета щука клюет хуже. Однако в тихие пасмурные и туманные дни она и летом неплохо берет на спиннинг. Поскольку в Прибалтике недостатка в таких днях нет, то можно считать, что на побережье заливов Балтики и летом можно ловить щуку. Поздней осенью с уходом малька с отмелей щука обычно ловится на ямах и на глубине.

В ясные солнечные дни рыба лучше ловится на темные блесны, потускневшие от морской воды. Очень яркие блесны (никелированные, хромированные) в ясную погоду следует подкоптить (можно на спичке, свечке с прикрепленным к ним кусочком смолы).

Светлые блесны используют в пасмурные, дождливые и туманные дни в местах со светлым, например, песчаным или известняково-глинистым дном, но и в этих случаях они не должны быть слишком яркими и резко выделяться на фоне дна.

Судак. Различают две биологические формы судака – пресноводную и полупроходную, живущую в опресненных районах моря. Полупроходной, живущий в Балтике судак в апреле-мае заходит на нерест в реки, откуда скатывается в море.

Судак встречается во всех заливах Балтики в наиболее глубоких местах побережья, у устьев рек и каналов. Нередко заходит в гавани и держится около омываемых пресным течением портовых сооружений, волнорезов, дамб, у каменистых берегов и каменных гряд.

Во время сильных ветров с моря и поступлением в эти места солоноватой воды отходит к устьям рек и в районы, в которые сгоняется пресная вода.

Питается рыбой – уклейей, салакой, килькой, корюшкой, бельдюгой, песчанкой. Предпочитает песчанку, корюшку.

Ловится на блесну спиннингом, а на глубоких местах отвесным блеснением, а также на удочку, на малька песчанки.

Однако клев судака в заливах непостоянен, особенно при неустойчивых ветрах, поэтому установить места ловли судака крайне затруднительно. На протяжении лета он изредка попадает всюду. Сравнительно чаще случаи поимки судаков спиннингистами наблюдались в районах, прилегающих к проходящим по заливу речным фарватерам, имеющим проточную, более пресную воду. Для стоянок в этих районах он обычно выбирает ямы и наиболее глубокие места с твердым каменистым, галечным, а иногда и с песчаным дном.

Судак кормится, как правило, ночью, выходя на жировку с наступлением темноты к расположенным вблизи его стоянок отмелям. Поэтому ловят судака или вечером, до наступления темноты, или рано утром до восхода солнца. Он хорошо ловится в мае – июне с наступлением белых ночей.

Зная места дневных стоянок, его можно успешно ловить и зимой со льда отвесным блеснением. Судак охотно берет блесну, наживленную кусочком свежей рыбы (корюшки, песчанки).

Поскольку большую часть года судак держится на глубинах, для ловли спиннингом рекомендуется применять тяжелые, но небольшие продолговатые блесны.

Угорь. В водоемах Балтийского бассейна обитает интереснейшая рыба – европейский пресноводный, так называемый речной угорь. Относится он к единственному семейству отряда угреобразных, живущему в пресных водах. Все остальные угри (22 семейства, примерно 350 видов) – морские рыбы, постоянно живущие в морях и океанах на больших глубинах.

Европейский пресноводный угорь имеет такое же, как и у всех угрей, змеевидной формы тело и плавает изгибаясь как змея. Брюшных плавников не имеет. Спинной и анальный плавники мягкие и в виде оторочки вдоль тела сливаются с хвостовым. Окраска рыбы изменяется применительно к цвету дна водоема и с возрастом. Цвет спины обычно ровный

темно-зеленый или бурый, постепенно переходящий на боках в желтый, а на брюхе – в светло-желтый или белый. Мельчайшая, почти незаметная чешуя скрыта в коже. Кожа исключительно прочная, покрыта обильным слоем слизи и очень скользкая. Удержать в руках живого угря не только трудно, но и почти невозможно.

Пресноводный угорь самый загадочный представитель огромного отряда угреобразных. Долгое время его образ жизни оставался тайной и полностью до сих пор не изучен. Еще в глубокой древности ученые заметили, что угри никогда не откладывают икру. На этом основании родилось предположение, что угри живородящие. Но выяснилось, что в полости угрей никогда не было и зародышей. Предположили, что угрей рождает морская рыба – бельдюга. Но и это не подтвердилось.

Позднее ученые обратили внимание на то, что каждый год к устьям рек Западной Европы из океана подходят огромные стаи мелких, плоских прозрачных рыбок. Их было столь много, что жители побережья черпали рыбок сачками. Наблюдения за этими рыбками показали, что, поднимаясь вверх по рекам, они растут, теряют прозрачность и приобретают окраску и форму угрей. Так было установлено, что к берегам Европы из Атлантики подходят личинки угрей, которые в так называемой стекловидной стадии развития не похожи на своих сородичей.

Варварский промысел этих рыбок был прекращен. Личинки угрей стали объектами охраны и предметом экспорта. Теперь они миллионами вывозятся из Западной Европы в другие страны, в том числе и в Советский Союз, где их выращивают в прудах, реках и озерах.

Прожив в пресноводном водоеме 10–12 лет, а иногда и больше (в зависимости от условий), угри уходят обратно в море. К этому времени они достигают 100–150 см в длину и весят 4–6 кг.

Окраска взрослых угрей меняется: спина чернеет, бока и брюхо светлеют, становятся серебристыми, рыло вытягивается, губы делаются тонкими, глаза большими. По состоянию половых продуктов и другим биологическим изменениям учеными было бесспорно установлено, что в море угри уходят на нерест. Нерестовый уход угрей из пресных водоемов начинается обычно в конце лета с наступлением темных ночей. Словно скрываясь от глаз людских, в самые темные безлунные ночи половозрелые угри собираются в стаи и, следуя могучему инстинкту продолжения рода, уходят в море.

Только сравнительно недавно было установлено, что местом нереста европейского угря является Саргассово море, где угри мечут икру в теплых глубинах. Установлено также, что сами угри погибают, а выклюнувшиеся из икры личинки поднимаются к поверхности моря и начинают свою миграцию.

Мощное течение Гольфстрим несет многомиллионную массу личинок к берегам Европы. Многие из них гибнут в пути. Но благодаря спасительной прозрачности, маскирующей их от многочисленных врагов, большинство личинок благополучно достигает мест жительства своих предков.

Казалось бы, что с открытием нерестилищ загадка угрей разгадана. Но это далеко не так. Само это открытие поставило перед наукой не менее сложные задачи. Почему угри, чтобы оставить потомство и погибнуть, уходят от берегов Европы более чем на семь тысяч километров? Почему они подвергают неимоверным трудностям и множеству опасностей не только себя, но и свое потомство? Как угри, и тем более их личинки, находят свои пути-дороги в океане? В чем сила их неудержимого стремления? Эти загадки по сей день полностью не разгаданы, ибо ответами на них являются пока лишь различные предположения. Чувство же ориентации угрей поразительно. Если, например, только что пойманных угрей отнести в мешке на значительное расстояние от водоема и выпустить во влажную траву, они тотчас же начинают ползти в сторону своего «дома».

Европейский пресноводный угорь распространен по всему Балтийскому бассейну. Обитает он преимущественно в прибрежных водах моря и его заливов, заходит во все большие и малые реки и проходит в прилегающие озера. Некоторые угри по росистой и мокрой траве в низинных местах проникают в совершенно закрытые, изолированные от моря водоемы.

Угорь – ночной хищник. Все светлое время суток он проводит на дне, в укрытии. Мелкие угри питаются личинками водных насекомых, моллюсками, ракообразными и червями. Основную пищу крупных угрей составляет рыба – мелкий окунь, ерш, плотва, пескарь, личинки

миноги, а в море и в заливах – песчанка и мелкая бельдюга. Ночью в поисках добычи угри рыщут не только около дна. Бухты, заросшие камышом, тростником и различными водорослями, они буквально прочесывают вдоль и поперек от дна до поверхности. Причем проделывают это настолько искусно и осторожно, что ничем не выдают своего присутствия. Иногда, выслеживая плавающую у поверхности рыбешку, они медленно, словно вырастая со дна, вытягиваются в вертикальном положении и, замирая в самых причудливых позах, подобно стеблям окружающих водорослей, делают лишь незаметные молниеносные движения челюстями, хватая зазевавшуюся добычу.

В местах, где держится малек, угри подходят к самому берегу. А в темные туманные и дождливые ночи и по росе в низинных местах побережья некоторые угри выходят на берег, чтобы полакомиться насекомыми, червями, головастиками и лягушатами.

Для настоящего рыболова-любителя угорь представляет интерес, прежде всего, как очень осторожный, хотя и прожорливый хищник. На глубинах и в темных местах угорь ходит и питается в любое время суток. Да и на мелком месте, в прибрежных водах, отдохнув после ночных разбоев, он к половине дня уже бодрствует и продолжает питаться. Не обнаруживая себя, осторожно высунув из убежища лишь голову, он зорко следит за всем окружающим и не упустит малейшей возможности схватить все, что считает съедобным. Угорь смело берет как различные насадки на удочке, попавшие в поле его зрения, так и блесну. Когда крючок с соблазнительной насадкой оказывается возле убежища, в котором скрывается угорь, он и днем нередко попадает на удочку. Эта особенность поведения угря и определяет спортивный характер ловли. Одно лишь вываживание попавшего на удочку угря на годы сохраняется в памяти рыболова.

Успех всецело зависит от рыболова, от его смекалки, хорошего знания водоема, от умения найти рыбу и так преподнести приманку, чтобы она не вызвала у угря никакого подозрения. Известны случаи, когда угри попадали на спиннинг!

Практика показала, что чаще всего угри берут на медленно движущуюся около дна приманку. Снастью может быть подвижная донка или поплавочная удочка с катушкой и пропускными кольцами, удобная для ловли в проводку, или кружки. Крючки с насадкой опускаются с таким расчетом, чтобы они проходили у самого дна, а если дно чистое (песчаное, илистое), то даже волочились по дну.

Насадкой служат крупные земляные черви или выползки, лучше живые. Поэтому насаживать их рекомендуется целиком и чаще менять. На крючки кружков также можно насаживать выползков, но лучше угорь берет живца.

В местах с неровным дном, крупными камнями, на каменных грядках или на плесах с небольшими «окнами» между водорослей, а также в ямах с придонной растительностью, где чаще всего укрывается угорь, хорошие результаты дает ловля придонными удочками типа зимних, мормышечных с кивками, без поплавок. Ловить ими можно на малька, на небольшую блесну отвесным блеснением или на крупную мормышку с земляным червем. Ловля производится на глубинах свыше 3–4 м. Чтобы избежать зацепов, ловить этим способом можно только в тихую погоду при небольшом течении. Лодку следует проводить очень медленно и осторожно, без шума, не создавая волнения, «прощупывая» снастью каждый квадратный метр дна.

Снасть для ловли угря должна быть достаточно прочной: леска не тоньше 0,3–0,4 мм, на поводках – 0,25–0,3 мм, крючки № 7–9.

Лучшее время для ловли угря – раннее утро и после полудня, до наступления сумерек. Сезоном ловли является все теплое время года. Клевать угорь начинает с половины мая и ловится обычно до начала сентября. В начале лета он хорошо берет на червя, лучше на выползка. Ближе к осени предпочитает живца (пескарь, ерш, снеток, плотва, бельдюга и другая мелкая рыбешка). Использовать в качестве наживки личинки миноги строго запрещено. Минога является ценным объектом промысла и находится под охраной государства.

Держать пойманного угря следует в хорошо завязанном прочном мешке. Из обычного садка он уходит. В мешок нужно положить свежей травы, в которой угри прекрасно сохраняются.

В прохладную погоду они иногда остаются живыми в течение суток.

Угорь – важный объект промысла. Мясо угря очень жирное, вкусное и как деликатесный продукт пользуется большим спросом. Для увеличения добычи этой рыбы у нас в стране начали выращивать угря во внутренних водоемах.

Естественно, что эта рыба строго охраняется государством. Поэтому во внутренних водоемах Прибалтики спортивная и любительская ловля угря запрещена круглый год. Должна быть упорядочена ловля угря и в заливах Балтики.

В связи с этим нельзя не сказать еще об одной, весьма существенной особенности этой рыбы. Половая принадлежность угрей формируется в процессе их роста. Ученым удалось определить, что до тех пор, пока угорь не достигнет длины 23–24 см, он остается бесполом, и станет он самцом или самкой зависит от внешних условий. Известно, что в естественных природных условиях большинство угрей, обитающих в реках и отдаленных от моря озерах, – самки. При этом, чем дальше водоемы от нерестилищ и чем сложнее пути к ним, тем больше в них самок. Самцы в верховьях рек и труднодоступных озерах встречаются редко. Существует предположение, что самцы не поднимаются туда просто потому, что предпочитают нагуливаться в устьевых пространствах и в заливах в солоноватых водах.

А если это так, то возникает вопрос: следует ли запрещать спортивную и любительскую ловлю угря во всех водоемах? Не лучше ли запретить ловлю угря (в том числе и промысловую) лишь на определенных участках рек, в их верховьях, где обитают самки?

Корюшка. На зимней рыбалке у рыболовов Прибалтики, и особенно у ленинградцев, большой популярностью пользуется весьма интересная рыба – корюшка. И не случайно. Хотя она и невелика (редко достигает длины 30 см), мясо ее очень вкусное.

Распространена корюшка во всех заливах Балтики. Нерестится в реках в конце февраля – в марте при температуре воды 4–6°.

Питается корюшка ракообразными, червями и мелкой рыбой. Если позволяет ледовая обстановка, зимой корюшка хорошо ловится в Куршском, Калининградском и Рижском заливах. Но с большим успехом корюшку зимой ловят ленинградцы в местах ее преднерестовых скоплений в Финском заливе, в предустьевом пространстве Невы и рек Сестрорецко-Зелено-горского взморья, в районе Лисьего Носа, поселков Рыбацкое, Приветенское и даже до Выборгского залива. Лед в этом районе побережья бывает надежным с января по март, а в суровые зимы до начала апреля. Используя всевозможные средства передвижения – лыжи, санки, мотоциклы и даже автомашины, – некоторые рыболовы удаляются на значительное расстояние от берега на глубины до 10 м. Но с наступлением теплых весенних дней или при береговом угонном ветре такое удаление от берега небезопасно, да и нет в этом особой необходимости. В местах с каменистым дном и в ямах, расположенных вблизи впадающих в залив рек, корюшка хорошо ловится и недалеко от берега.

Большинство рыболовов ловят корюшку зимними поплавочными удочками. На конец лески привязывают грузило, опускают его на дно, а повыше привязывают два-три коротких поводка с крючками № 4–5. Небольшой поплавок слегка притапливают. Насадка – земляные и навозные черви и опарыш. Применяют и мясо тут же пойманной корюшки, нарезанное небольшими кусочками, свернутыми кожицей наружу. Некоторые рыболовы предпочитают ловлю на мормышку, поименя ту же насадку. Такая ловля не менее добычлива, но много интереснее.

Бельдюга. Довольно своеобразная, редко встречающаяся в других местах морская рыба. Обитает в прибрежных районах Балтики на глубинах не свыше 20–30 м, преимущественно в опресненных водах неглубоких бухт и заливов. В Рижском заливе в довольно большом количестве встречается по всему побережью. Предпочитает места с каменистым и песчаным грунтом, с придонной растительностью.

Бельдюга – живородящая рыба. Производит на свет мальков обычно в декабре – январе, иногда позже. Маленькие бельдюжата очень похожи на угорьков. Поскольку характер размножения угрей долгое время оставался загадкой, многие, в частности немецкие, рыбаки в старину считали, что мальков угрей рождает бельдюга и по-немецки она до сих пор называется Угриная мать.

По внешности бельдюга несколько похожа на налима, кожа пестрая, буро-темно-коричневого цвета, обильно покрыта слизью, чешуйки мелкие, погружены в кожу.

Тело длинное, низкое, сильно вытянутое к хвосту. Спинной и анальный плавники мягкие, непрерывно продолжаются до конца хвоста. Спинной плавник лишь в задней части образует небольшую выемку с короткими колючими лучами. Брюшные плавники расположены на горле. Обычная длина рыбы – 25–30 см. Самки крупнее самцов, отдельные экземпляры достигают 50–60 см.

Характерной особенностью бельдюги являются ее кости. При варке они приобретают зеленоватый цвет. Это обстоятельство и непривлекательный внешний вид рыбы на первый взгляд могут вызвать необоснованное недоверие к доброкачественности ее мяса. На самом же деле оно белое, плотное, жирное и очень вкусное. Особенно хороша бельдюга горячего копчения.

Питается она ракообразными, моллюсками, личинками насекомых, червями, мелкой рыбешкой и икрой рыб.

Летом в Рижском заливе бельдюга повсеместно попадает на удочку при ловле окуня. Клюет на навозного червя. Но особенно хорошо бельдюга ловится со льда в феврале – марте. Когда в Рижском заливе устанавливается надежный лед, рыболовы обычно выезжают в район Каугури – Рагациемс, а по восточному побережью залива – в район Саулкрасты, Салацгрива, Айнажи и в бухту Пярну. Ловят бельдюгу на мормышку или поплавочной удочкой. Насадку (опарыш, земляной или навозный червь) берет у самого дна.

Мелкая бельдюга является прекрасной наживкой для ловли хищной рыбы.

На заметку путешественнику

На многие десятки километров от Ленинграда, Таллина, Риги, Клайпеды, Калининграда по прибрежной зоне Балтики тянутся дачные поселки, удобно связанные с городами электрифицированными железными дорогами и широкими асфальтированными автомагистралями, которые пролегают среди сосновых лесов с уютно вписанными в них хуторками, с утопающими в цветах и фруктовых садах дачными домиками. По водным туристским маршрутам постоянно курсируют комфортабельные теплоходы и быстроходные суда на подводных крыльях.

В советской Прибалтике умеренно теплое лето и мягкая зима. По всему взморью, за холмами прибрежных дюн, покрытых сочными травами и кустарниками, растут густые, богатые грибами и ягодами сосновые леса. Зеленую панораму берега, в ясные летние дни щедро заливаемую солнцем, завершают песчаные пляжи, чарующие взор янтарной желтизной.

Финский залив. Расположен в северо-восточной части Балтийского моря. Второй по величине после Ботнического залива. С севера граничит с Финляндией, северо-восточное побережье, включая Выборгский залив и юго-восточное побережье до устья реки Нарва, прилегает к территории Ленинградской области РСФСР, южное и юго-западное побережья – к Эстонской ССР.

Северный берег, район Выборгского залива и юго-западная часть берега Финского залива сильно изрезаны, имеют множество островов, отмелей и бухт с каменистым дном или поросших камышом (Хапсалу, Матсалулахт). Юго-восточный берег большей частью низменный, преимущественно с отмелями и каменистым дном, с подходящими к нему коренными породами, образующими крутые обрывы. Наибольшая глубина западной части Финского залива 20–30 м, а восточной части, кроме фарватеров, – 7–8 м.

Хорошие места для ловли рыбы встречаются по всему побережью залива. Ловятся окунь, щука, судак, лещ, плотва, густера, язь, елец, угорь, много крупного ерша. Встречается и другая, в том числе различная проходная и морская рыба.

Северное побережье. Большинство ленинградских рыболовов предпочитает рыбалку на северном побережье Финского залива. Здесь, сравнительно недалеко от Ленинграда (в районе Сестрорецка-Зеленогорска), расположены рыболовно-спортивные базы и излюбленные места рыболовов. К ним относятся устье Черной речки, Солнечное, Репино, Смолячково, Комарове, Рыбацкое, Приветенское.

До Сестрорецка можно доехать маршрутным автобусом № 416, отходящим с Манежной площади, или электропоездом с Финляндского вокзала, идущим на Зеленогорск. От

Зеленогорска автобусами № 417 и 418 можно доехать до Черной речки и до поселка Смолячково, расположенного на берегу Финского залива, а автобусом № 420а – до поселка Озерки, где расположена рыболовно-спортивная база Окуневая. Там же находится база отдыха «Березка». В районе поселка Высоцкое находится рыболовно-спортивная база Дома культуры работников связи, куда можно доехать автобусом № 420.

Некоторые ленинградцы, любители морской рыбной ловли, выезжают в Приморск, рыбачат на чудесных Березовых островах или едут в Советский, Высоцк, Выборг на очень интересную рыбалку в шхерах и около многочисленных островов Выборгского залива.

В районе Сестрорецка – Зеленогорска рыбачат на лодках на расстоянии 1–3 км от берега. На глубинах 3–6 м ловят окуня, плотву, леща. Примерно с половины июня и числа до 20 июля спиннингом и удочками на живца ловят судака. В середине лета рыба лучше клюет на ямах, на глубинах 6–8 м.

Зимой весь этот район залива превращается в своеобразный стадион подледной ловли, на котором демонстрируют свои способности рыболовы. В зависимости от характера зимы, обычно с начала марта, начинается сезон ловли корюшки. Ловят ее как у берега, так и на глубинах, иногда свыше 10 м. Всюду, как летом, так и зимой, клюет крупный ерш.

Немало рыбных мест находится и совсем недалеко от Ленинграда, например в районе Черной речки (устье реки и поселок). Здесь тоже неплохо ловятся окунь, плотва, лещ, елец и другая рыба, а весной, в конце апреля – в мае, ловится язь, на глубинах от 3 м и глубже – судак.

Побережье между Солнечным и Зеленогорском удобно еще и тем, что за неимением лодок в его прибрежных водах во многих местах можно с успехом порыбачить с берега.

Очень интересно в рыболовно-спортивном отношении побережье бухты Окуневая, прилегающее к поселкам Пески, Озерки и Дубки. Места здесь рыбные, действительно окуневые. От поселка Пески глубины начинаются сравнительно недалеко от берега. Дно всюду каменистое, в море от бухты вдается мол, бывший Петровский волнолом.

Юго-восточное побережье. Ленинградские рыболовы выезжают на рыбалку и на южный берег Финского залива. Некоторые рыболовы, не утруждая себя дальней дорогой, доезжают электропоездом до станции Стрельна и ловят рыбу совсем недалеко от города, совмещая рыбалку с прогулкой. Здесь на причалах базируется около 300 лодок и катеров. Основная же масса заядлых удильщиков и спиннингистов устремляется к более отдаленным местам. Электропоездом с Балтийского вокзала доезжают до станции Ораниенбаум (г. Ломоносов), откуда автобусом добираются до Большой Ижоры, Лебяжьего, Красной Горки, Черной Лахты и других мест.

На поездах, регулярно отправляющихся по расписанию с Балтийского и Варшавского вокзалов, едут в Калище или Усть-Лугу и рыбачат в Копорском заливе (Керново, Систа-Палкино) или в Лужской губе. Спиннингом там неплохо ловятся щука, крупный окунь, судак.

В западном направлении заходят на лодках за Лебяжье, до старой Красной Горки, Черной Лахты и даже до Кандикюля. Дно здесь каменистое, много крупных валунов. В районе Красной Горки рыболовам известны, например, такие валуны, как «Плескун», «Комаровский камень» и другие, в котловинах около которых всегда держится окунь и другая рыба.

Спиннингом успешно ловят щуку и судака. Каменистые мели в заливе в большинстве своем располагаются в виде гряд, тянущихся вдоль берега, параллельно друг другу. Первая мель глубиной 1,5–2 м отстоит от берега на 300–400 м. Вторая и третья мели глубиной 3–4 и 5–6 м находятся примерно на таком же расстоянии.

С начала ледостава западнее Ломоносова, начиная от Большой Ижоры и на всех перечисленных местах, на глубинах от 4 м и больше (чем глубже, тем лучше) ловятся окунь, плотва, ерш. С конца февраля – начала марта и до окончания зимнего сезона – корюшка. Ловят зимними поплавочными удочками или на мормышку. Окуня ловят на мотыля, навозного, мучного червя, опарыша. Плотву – на тесто, мучного червя, опарыша. Корюшку – на любого червя и на кусочки той же корюшки.

Остров Котлин (Кронштадт). Расположен в восточной части Финского залива. Живут кронштадцы в полном смысле в окружении воды и рыбы. С севера до материка 15–18 км, на юге до Ломоносова – 8 км, на восток до Ленинграда – 25 км.

К южному берегу острова прилегают глубины и судоходные фарватеры, с севера – мелководье, местами на 2–3 км поросшее камышами.

Ловить здесь рыбу удочкой или спиннингом можно как с берега, так и с лодки. Лодок в Кронштадте очень много. Только на причалах рыболов-но-спортивных организаций базируется около 500 различных лодок и катеров.

С берега можно ловить рыбу с набережных стенок, с ряжей и дамб. Хорошо ловится рыба с ряжей бывшей купеческой гавани и с фортов. На лодках выходят на форты, главным образом северной группы, которые теперь используются как рыболовно-спортивные базы. В сторону запада ходят на Петровские ряжи и к Толбухину маяку. Довольно успешно ловят окуня, плотву, густеру, ерша. Реже – судака, с прикормкой – леща.

Юго-западное побережье и Моонзундский архипелаг. Прибрежные воды этого района с обилием больших и малых островов весьма богаты рыбой и представляют большой интерес для рыболовов. Встречаются в них почти все виды рыб, обитающих в Балтийском море. Рыбалка здесь интересна и удобна, всегда можно найти безветренное место. По берегам и на воде много различных ориентиров, по которым легко заметить и потом отыскать понравившийся участок берега.

В восточном направлении от Таллина местами массового наплыва рыболовов являются районы Меривяля, Вимси, Рандвере и мыс Рохунеме. Расположены они в 10–15 км от города. Это красивый, но довольно густонаселенный дачный район.

Здесь много хороших мест для ловли спиннингом щуки и окуня. В некоторых местах можно ловить с берега (пирс в Меривяля, причальные сооружения в портопунктах). С берега ловят удочками, в большинстве донными, клюют камбала, окунь. Наживка: черви, кусочки салаки или уклеи. Для дальних забросов донки используют спиннинговые удилица и различные катушки.

Несколько дальше от Таллина хорошие места для ловли спиннингом есть в районе Ус-Кюла и в заливе устья реки Ягала (25–30 км) и вдоль побережья и около островов бухты Колгалахт, район Кабернеме (40–45 км).

Некоторые рыболовы едут в этом направлении до поселка Локса. Рыбачат в бухтах Хара лахт, Эру и Кяс-му лахт. Спиннингом хорошо ловятся щука и окунь, удочкой – окунь. Добираются в эти места автобусом или своим транспортом.

Хорошая рыбалка, особенно весной, бывает в бухте Кунда лахт (устье реки Кунда). Ловятся плотва, окунь, язь, спиннингом – щука. Ехать можно рейсовым автобусом или поездом до Раквере, затем автобусом до поселка Кунда.

Еще большей популярностью у таллинских рыболовов пользуются места *в юго-западной части побережья*. Самой близкой от города и хорошим рыбным местом была бухта Кокумяэ. Но в последние годы рыбы здесь стало заметно меньше, и рыболовы едут теперь в район устья реки Кейла, в бухту Лахепере и Палдиски. На удочку здесь хорошо ловятся окунь, плотва, елец, и, особенно весной, крупный язь, спиннингом – щука.

Чудесными для рыбалки местами являются бухта устья реки Вазелема (поселок Мадисе), пролив Куркси и район островов Суур Пакри и Вяйке Пакри. На удочку хорошо ловятся окунь, плотва, елец, густера, язь, попадают угорь, лещ. Спиннингом ловятся окунь, щука, нередко попадают довольно крупные экземпляры.

Эти очень удобные места для любительского рыболовства находятся сравнительно недалеко от Таллина.

Большое количество прекрасных для рыбалки мест расположено на всей огромной акватории проливов и плесов Моонзундского архипелага и по берегам его многочисленных островов. Проехать в этот район из Таллина можно на автобусе или на автомашине. Ехать следует до Виртсу, затем паромом, регулярно курсирующим через пролив, до острова Муху, а далее по дамбе на остров Сааремаа. Туристским маршрутом можно доехать до Кингисеппа и пересечь весь остров. Дороги здесь всюду очень хорошие.

Водным путем с острова Сааремаа можно перебраться на остров Хийумаа. Из Таллина на этот остров можно попасть, если доехать автобусом до Хапсала или Рохукюла.

Остров Сааремаа ежегодно посещают десятки тысяч туристов. Для любителей рыбной ловли на острове, на берегу озера Суурлахт (в 3 км от Кингисеппа), построена

рыболовно-спортивная база районного общества охотников и рыболовов. Вытекающей из озера рекой Насва оно соединяется с Рижским заливом.

Как летом, так и зимой, со льда в озере ловятся окунь, плотва, щука. В реке Насва и в ее предустьевом пространстве Рижского залива особо интересная рыбалка бывает весной, перед сходом льда, в конце апреля – начале мая. Хорошо ловятся плотва, окунь, крупный язь.

Во всех случаях вопрос о месте и времени любительской ловли рыбы на том или ином участке водоемов Моонзундского архипелага должен быть предварительно согласован с управлением «Востбалтрыбвод» или районной (участковой) государственной инспекцией рыбоохраны (о. Сааремаа, Кингисепп, ул. Пионерее, дом 2).

Большую трудность в развитии спортивного и любительского рыболовства в прибрежных водах Финского залива, омывающих побережье Эстонской ССР, представляет крайне недостаточное количество на побережье лодок, которыми могли бы пользоваться рыболовы. Лодки имеются только на причалах портопунктов рыболовецких колхозов, и пользоваться ими рыболовы практически не имеют возможности.

Рижский залив. Расположен в центральной части восточного побережья Балтийского моря, с которым он соединен Ирбенским проливом, пролегающим между материком и островом Сааремаа (полуостров Сырве), и проливами Моонзунда.

Средняя глубина залива 26 м, а максимальная немного превышает 60 м. Пятиметровые глубины удалены от берега на 500 м и больше. Почти на всем протяжении берега залива представляют собой открытые, отлогие пляжи с ровной береговой линией.

Летом Рижское взморье заполняют сотни тысяч отдыхающих. Западнее Юрмалы, менее людные, но аналогичные по характеру пляжи, тянутся вдоль берега, прилегающего к поселкам Каугури и Яун Кемери.

Если же проехать из Риги электропоездом или автомашиной в северо-восточном направлении, можно попасть на еще более прекрасные пляжи Саулкрасты, что по-латышски означает солнечный берег. И это действительно так. Солнца в Саулкрастах больше, чем в Юрмале.

Пресноводной рыбы в Рижском заливе меньше, чем в Финском или Куршском заливах, но для того, чтобы рыболовы могли, как говорится, «отвести душу» на рыбалке, найти ее можно. Нужно лишь знать места ее обитания.

Как показывают наблюдения, пресноводная рыба в Рижском заливе держится преимущественно в прибрежной полосе, в 2–3 км от берега. Скатываясь из рек и озер и не находя себе укрытия и достаточной пищи на чистом песчаном дне южной части Рижского взморья, она в основной своей массе мигрирует вдоль восточного и западного берегов залива до тех пор, пока не находит надежного укрытия и необходимого корма.

На восточном и северо-восточном побережье Рижского залива благоприятные в этом отношении места начинаются к северу от поселка Саулкрасты.

Первым таким местом можно считать каменистую банку Кишу-Равиня, расположенную в бухте Гайдарава, сразу за поселком Саулкрасты, к северо-западу от устья Кишупе. Банка представляет собой мель в виде нагромождения больших камней, скрытых под водой на глубине примерно 1,5–2 м.

На протяжении всего лета в прилегающем к этой банке районе удочкой неплохо ловятся окуни, ельцы, плотва. Изредка – язь, лещ, вимба. Иногда поздно вечером или рано утром попадает угорь. Из морских рыб ловятся бельдюга, камбала, а мористее этой банки, на глубинах свыше 10 м, – треска.

Следующая большая отмель в этом районе – Греверагс – расположена севернее пляжа пионерского лагеря «Севникель», против автостоянки. Являясь как бы продолжением выступающего здесь небольшого мыса с одноименным названием, отмель уходит в глубь залива в юго-западном направлении на 500–700 м, полосой шириной около 100 м.

Глубины на отмели также не превышают 1,5–2 м. Дно по всей отмели каменистое, большей частью покрытое придонной растительностью.

На северо-западном свале отмели, прилегающем к глубинам проходящего поблизости фарватера и рейда рыбного порта «Скулте», неплохо ловятся крупный окунь, язь и другая рыба.

На банке Греверагс рыба держится все лето, совершая лишь незначительные кормовые

миграции в пределах прилегающего района.

Все больше хороших рыбных мест попадает по этому побережью к северу от устья Агесупе.

Сразу же за поселком Звейниек-циемс, за гаванью Скулте, расположена небольшая бухта – Саланжарава, а за ней одна за другой вдоль берега, прилегающего к местечку Дунте и к устью Лиелупе, находятся обширные каменистые отмели, чередующиеся с довольно глубокими впадинами, кое-где подступающими почти к самому берегу.

Здесь всюду можно найти прекрасные места для ловли окуня. Повернув влево на 61-м км Таллинского шоссе, можно проехать по хорошей дороге к самому берегу залива, где расположен лодочный причал рыбколхоза «Звейниекс». У гостеприимных рыбаков можно позаимствовать лодку.

Если же проехать по Таллинскому шоссе до автобусной остановки Олтужи, затем свернуть влево на лесную дорогу, проходящую через участок Ранкули, можно доехать до небольшого, утопающего в зелени хутора Яунземе, расположенного у самого залива.

Обрывистый берег изрыт пещерами и, словно неприступная крепость, огражден от морских прибоев огромными гранитными глыбами, а на подступах с моря – скрытыми под водой многочисленными рифами. Район этот мало исследован рыбаками. Известно лишь, что рыбы там много, особенно окуней.

Побережье здесь словно преобразается, приобретает совершенно иной характер. Привычный пейзаж Рижского взморья исчезает, ласкающие взор пески уступают место гранитным валунам, которыми усеян весь берег.

В районе местечка Куйвижи кроме каменистых отмелей встречаются травянистые и камышовые заросли, благоприятствующие не только нагулу малька, но и нересту рыбы непосредственно в заливе.

Хорошим местом для рыбалки является прибрежная акватория маяка в Куйвижи. Когда-то это место, искусственно углубленное и огражденное каменными дамбами, служило укрытием от штормов приходившим к латвийским берегам торговым парусникам. Потеряв со временем свое прежнее значение, оно стало излюбленным местом обитания всевозможной рыбы. Окунь, щука, язь, плотва, красноперка держатся здесь все лето. Зимой хорошо ловится бельдюга.

Много хороших для рыбалки мест расположено у *северо-западного побережья* бухты Пярну. Летом с лодки на удочку там хорошо ловятся окунь, плотва, елец, реже – лещ, вимба. Крупная плотва особенно хорошо ловится весной перед сходом льда. Спиннингом ловятся щука, судак. Лучшие места для ловли спиннингом находятся на акватории мелей севернее острова Кихну.

Наибольшее количество рыбаков в бухту Пярну собирается в феврале – марте, когда бухта покрывается надежным льдом. Из Таллина и из Риги до Пярну регулярно ходят маршрутные автобусы. Многие рыбаки едут своим транспортом. В основном ловят окуня, плотву и бельдюгу. Редко, но попадает вимба и судак. В конце марта иногда хорошо ловятся елец и корюшка.

Во избежание большого скопления рыбаков управлением «Востбалтрыбвод» установлена система разрешений на рыбную ловлю в этом районе, которые выдаются через соответствующие спортобщества, объединяющие рыбаков.

На юго-западном побережье Рижского залива пресноводная рыба придерживается прибрежных вод к северо-западу от поселка Каугури.

В этом районе, как и в Саулкрасты, вода довольно пресная за счет стоков близлежащих рек и вторжения пред-устьевых вод Лиелупе и Даугавы, особенно при северных и северо-восточных ветрах.

Прилегающий к мелям район является запретным для промыслового рыболовства тралящими орудиями лова как место нереста салаки.

На мелях так же, как и на восточном побережье, на протяжении всего лета на удочку хорошо ловятся окунь и другая пресноводная рыба. Здесь держатся плотва, красноперка, елец. Встречаются язь, лещ, сиг. Из морских рыб – камбала, бельдюга.

Многие местные, да и приезжие рыбаки облюбовали места ловли окуня в районе мыса Рагациемс, напротив маяка. Некоторые ловят около затонувшей в этом районе баржи, иногда

даже с самой баржи, особенно при большой воде.

Между Бигауньциемс и Лапмежциемс протекает небольшая речушка. По названию находящегося на ее берегу хутора речушку называют Силиньупе. В этом районе, примерно в 100–150 м от берега, начинаются мели. Местные жители называют их Саусумс (сухое место).

Уходя в море на 200–250 м, мели тянутся на небольшом расстоянии одна от другой вдоль берега в северозападном направлении до причала портопункта рыболовецкого колхоза «Селга». В этом месте мель, немного не доходя до устья реки Старпиньупе, чередуется с глубинами 3–4 м и за ее устьем снова тянется вдоль берега примерно на 1 км.

Следующая мель находится против мыса Рагациемс и тянется вдоль берега примерно на 1 км. По местному она называется Пазе Саусумс. Начинаясь в 300 м от берега, она уходит в море на 500 м. Ее глубина 1,5–2 м. За мелью Пазе расположена такая же мель Рателю Саусумс.

Все мели резко, крутыми свалами в сторону моря переходят в глубины 5–6 м и более. Впадины между мелями, ямы, котловины около больших камней и свалы, граничащие с глубинами, являются лучшими местами для рыбной ловли.

Аналогичное по характеру побережье прилегает к поселкам Энгуре и Берзциемс.

В устье Мерсрагского канала, соединяющего озеро Энгуре с заливом, расположен поселок Мерсрагс. В этом месте глубоко вдающаяся в море песчаная коса переходит в каменистые гряды и образует несколько мелей в виде подводных рифов. Одна из этих мелей – Сиграва расположена в 700 м к северо-востоку от оконечности северного бетонного мола колхозной гавани. Глубины над банкой Сиграва – 2–3 м, возле нее – до 5 м. Здесь при благоприятной, сравнительно тихой погоде на удочку хорошо ловятся окунь, плотва и густера. Нередко попадают довольно крупные язи, а на спиннинг – щука. За мысом Мерсрагс хорошая рыбалка бывает на каменистых отмелях в районе Упесгрива.

На побережье Рижского залива практически нет естественных укрытий от ветра, за исключением шхерного района за островом Кихну и некоторых бухт побережья острова Сааремаа. От преобладающих над заливом западных и юго-западных ветров прибрежные воды, прилегающие к западному побережью, лишь в некоторой степени защищены Курземской возвышенностью. Наиболее сильное воздействие ветров этого направления ощутимо в северной части залива и на открытом восточном побережье.

По многочисленным данным, собранным А. Н. Барановым (гидрометслужба), штормовая погода в открытой части залива бывает 35–40 дней в году, у восточного побережья – 30–35 дней, у западного – 10–15 дней. На побережье сильные ветры обычно преобладают со стороны залива. На западном побережье штормы чаще сопровождаются восточным ветром, на восточном – западным, на Рижском взморье – северным.

Надежный, стабильный лед, без сдвижки в юго-западной части Рижского залива устанавливается лишь в редкие, суровые зимы. Поэтому не следует ловить рыбу со льда далеко от берега. К тому же зимой у Латвийского побережья Рижского залива окунь почти не встречается. Латвийские рыболовы едут за ним в бухту Пярну и даже в Хапсала.

Куршский залив. Расположен в юго-восточной части Балтийского моря, рядом с Калининградским (Вислинским) заливом. Он связан с морем узким проливом у города-порта Клайпеда. Северо-восточная часть залива от устья реки Неман и северо-западная (по Куршской косе) от поселка Пилкопа прилегают к Литовской ССР. Юго-восточная, южная и юго-западная части залива омывают берега Калининградской области РСФСР.

От Балтийского моря залив отделен Куршской косой, представляющей из себя живописную песчаную насыпь дюнного происхождения шириной от 400 м до 4 км, почти сплошь заросшую сосной и другой растительностью, удерживающей песок. Вся коса объявлена государственным заповедником.

Большую часть восточного и юго-восточного побережья залива занимает дельта Немана. Акватория дельты также является заповедником. Охота и рыбная ловля в этом районе запрещены.

В *северо-восточной* части залива от полуострова Вентес рагас начинаются каменистые россыпи, которые тянутся до Прекуле и даже до Клайпеды. На этом участке в залив впадают реки Миния, Древяну, Клишупис и небольшой ручей Смиляле.

Южное побережье низменное с каменисто-галечными отмелями и обширными

районами, усыпанными валунами. Здесь в залив впадает целый ряд рек, речушек и каналов. Наибольшей из них и самой рыбной является река Дейма. На ее предустьевых берегах расположен город Полесск и поселок рыболовецкого колхоза «Доброволец».

Залив неглубок. Его средняя глубина составляет всего 3,7 м. Максимальная глубина в проливе возле Клайпеды 7,4 м, не считая искусственно углубляемой акватории порта.

Каменная гряда, уходящая в залив от мыса Вентес рагас в юго-западном направлении, как бы делит залив на две части, различные по величине, глубинам и характеру: малую – северную, преимущественно мелководную с твердым песчаным дном и большую – южную, сравнительно глубокую и илистую.

Глубина северной части залива, исключая Клайпедский пролив и проходящий вдоль Куршской косы его фарватер, не превышает 2 м. Глубина южной части колеблется от 4 до 6 м.

Восточное побережье по сравнению с западным более мелководно.

Наибольшие глубины в южной части залива – 5,6 м – расположены напротив мыса Рыбачий. На свалах много рифов. Самые крупные из них – банка Лака (Лака занд), Каменистый риф, Южная Акмене и рифы Каменной гряды между мысом Вентес рагас и Нидой.

В устье реки Скирвите от мыса Лекай в северном направлении тянется подводный песчаный бар – Эжа, а между ним и берегом находится предустьевая котловина с глубиной до 3,5 м.

В северной части залива несколько замкнутых впадин глубиной до 3–4 м. Одна из этих впадин – Бамбалис ранее славилась большими уловами угря. Другая, в северной части залива, тянется вдоль восточного берега Куршской косы в виде фарватера Клайпедского пролива, продолжающегося по заливу.

Миграция отдельных видов рыб в Куршском заливе имеет некоторые особенности и зависит от времени их нереста и ряда других причин. Поэтому мы хотим познакомить читателей с сезонными перемещениями рыбы по акватории залива.

Окунь в конце апреля подходит к своим нерестилищам – предустьевым пространствам рек на восточной стороне залива, на каменистые гряды Акмене у мыса Вентес рагас и другие. В июне идет на нагул в открытую, часть залива. Крупные стаи встречаются на участках с твердопесчаным, галечным или каменистым дном, например, у Акмене, мыса Вентес рагас, между мысом Рыбачий и Пилкопа, между мысом Рыбачий и Лесное.

Летом окунь держится в прибрежной полосе залива, особенно в южной части, на участках с каменистым дном и у кромки водной растительности. В конце лета и зимой скопления окуней наблюдались как в открытой части залива, так и у южного и западного побережья, преимущественно на глубоких местах.

Судак держится там же, где и окунь. В конце апреля – начале мая идет на нерест в устья рек. В начале июня концентрируется недалеко от предустьевых пространств рек, затем рассеивается по всему заливу, особенно в южной части. В это время он хорошо ловится спиннингом, на блесну и клюет на удочку на малька, крупного земляного червя и выползка. В августе чаще встречается у западного побережья, а в сентябре – октябре скопления судака наблюдались на участке Нида – Расите – Тове, где в это время держатся снеток и мелкая корюшка, которыми он кормится.

Как весной, так и осенью судак часто попадает в Клайпедском проливе и в предустьевых участках моря.

Щука встречается всюду, особенно в восточной, богатой водной растительностью части залива и в предустьевых пространствах рек. Ловится обычно спиннингом на различные блесны. Попадают и крупные экземпляры – до 10–12 кг. В июле 1952 г. рыбаками-колхозниками была поймана щука весом 33 кг. Зимой щука держится на кромке камышовых и тростниковых зарослей, клюет на блесну и на живца.

Лещ – основная промысловая рыба, определяющая рыбохозяйственный профиль Куршского залива. Зимует в глубоких впадинах и ямах центральной и южной частей залива. В конце апреля – начале мая зимовавшие в заливе лещи большими косяками идут к береговым участкам главным образом восточного и южного побережья, входят в устья рек и каналов, где мечут икру. Первый ход преднерестовых косяков леща совпадает с цветением черемухи на берегах Вентес рагас, а самый активный нерест происходит во время цветения яблонь на

восточном берегу залива. Ловля леща в это время запрещена.

В конце июня – начале июля лещ переходит в центральную и южную части залива на нагульные площади, в места с илистым дном и в глубинные места, расположенные вдоль Куршской косы от Прейлы до Лесного и далее на юго-восток вдоль южного берега залива. В это время лещи хорошо клюют на удочку, попадают довольно крупные экземпляры весом 1,5–2 кг.

Летом плотных скоплений леща в заливе не наблюдается. По данным научных исследований, взрослые лещи в это время переходят на питание планктоном, держатся поодиночке и клюют очень редко. В октябре, с подрастанием нового поколения кормовых организмов, лещ опять собирается в стаи и передвигается по прежним местам нагула. Хорошие кормовые участки, на которых концентрируется лещ, имеются также в центральной части залива и на впадине Бумбалис.

Немалое влияние на миграцию леща оказывают ветры. Замечено, что ветры южных направлений, особенно юго-восточные, сопровождаются переходом леща, да и другой рыбы, в Центральную часть залива. При северо-западных и западных ветрах рыба концентрируется в основном на глубинах вдоль Куршской косы и южного побережья.

Плотва – одна из наиболее распространенных в заливе рыб. Нерестовый период заканчивается в начале июня, и плотва идет на нагул в центральную и середину южной части залива и в предустьевые пространства рек, где в это время хорошо клюет на удочку. Обычно попадаются экземпляры весом от 150 до 300 г.

Летом плотва обитает главным образом в восточной и юго-восточной части залива, начиная от впадины Думбалис до устья реки Дейма, в местах, заросших водной растительностью. Зимой держится в прибрежной части залива у кромки камышовых и тростниковых зарослей.

Красноперка держится преимущественно в прибрежных водах восточного побережья, в бухте Княупас и предустьевых пространствах рек, на участках с мягкой растительностью. Кормится обычно между плавающими листьями кувшинок и погруженными в воду растениями. В таких местах она все лето хорошо клюет на удочку. Попадают экземпляры по 300–400 г. Здесь же ловятся *караси* и *лини*.

Густера довольно часто попадает на удочку при ловле другой рыбы, обычно на сравнительно неглубоких местах недалеко от восточного, реже южного берега. Вес от 150 до 300 г.

Сырть (вимба, рыбец) – проходная рыба. Осенью, обычно в октябре, заходит в залив из моря. По северной части залива проходит вдоль Куршской косы до Ниды, затем поворачивает в направлении дельты Немана, где, главным образом в устьевом пространстве рек, держится всю зиму, а в конце апреля – начале мая заходит на нерест в Неман и его притоки.

В конце июня, в июле сырть скатывается обратно в залив и тем же путем уходит в море. Неплохо клюет на удочку на навозного червя. Ловят донками как с лодки, так и с берега. Зимой со льда – на мормышку, с насадкой мотыля и опарыша. Обычный вес рыбы от 250 до 600 г.

Сиг – тоже проходная рыба. Заходит в залив на нерест в октябре – ноябре, нерестится на каменистых грядах и в его южной части и остается в заливе на всю зиму. При ловле окуня со льда нередко попадает на блесну и на мормышку. Обычный вес 500–600 г.

Треска, камбала, салака, килька – рыба морская, не свойственная Куршскому заливу, но в крайней северной части встречается довольно часто при сильных западных, особенно северозападных ветрах, нагоняющих солоноватую воду из моря.

Проходя по фарватеру вдоль Куршской косы (примерно до Юодкранте), треска хорошо ловится на блесну, но крупные экземпляры не попадают. Местные рыболовы называют мелкую треску «пертуй».

Рыбы-гибриды. В Куршском заливе имеют место скрещивания некоторых морских рыб, особенно карповых. Известны, например, гибриды леща и густеры, леща и сырты, сырты и ельца, плотвы и уклей, плотвы и красноперки. Поэтому не удивляйтесь, если вам на удочку попадет серебристая, как уклей, плотва или лещ, похожий на вимбу.

Родственной по происхождению лагуной, отделенной от моря песчаной косой, является **Калининградский залив**. По форме, глубинам и характеру он мало чем отличается от

Куршского залива. Оба залива сравнительно небольшие. Площадь Куршского залива примерно в десять раз меньше Рижского и почти в двадцать раз меньше Финского залива. Но оба они очень богаты рыбой. В заливах встречаются более 50 видов различных рыб, как постоянно обитающих в заливах, так и проходных, заходящих в них из моря.

Многие виды рыб очень интересны в спортивном отношении и имеют важное промысловое значение. К ним относятся сырть (рыбец), сиг, лосось, угорь, окунь, щука, плотва, красноперка, снеток, корюшка, налим, чехонь, ерш. Из морских – треска, камбала, салака, килька и др. Причем лещи и судаки в Калининградском заливе намного крупнее, чем в Куршском. Нередко лещи весят 3 кг, а судаки – свыше 5 кг.

ЧЕРНОЕ МОРЕ

Самое популярное наше море – Черное. Средняя глубина 1300 м, максимальная – 2258 м, причем глубины, превышающие 2 км, занимают 42 % площади моря. Неудивительно поэтому, что в большинстве случаев глубина у берегов нарастает быстро. Наиболее мелководны северо-западная часть моря и участок вблизи Керченского пролива. Островов немного. Крупнейший – Змеиный – имеет площадь всего 1,5 кв. км. Он находится против дельты Дуная. В северо-западной части моря, в устьях Днепра, Днестра, Южного Буга, немало обширных лиманов. Такие лиманы, как Сухой, Григорьевский, связаны с морем, другие отгорожены от него узкими песчаными косами. Крупнейшие заливы – Одесский, Каркинитский, Каламитский, Феодосийский, Таманский, Сухумский, а также Севастопольская, Новороссийская (Цемесская) и Геленджикская бухты.

Берега от западной границы до Крыма на значительном протяжении невысоки, граничат со степями, на юге Крыма и особенно на Кавказе к берегам выходят горы. Прибрежное дно – песок, галька, гравий, встречаются камни. У Южного берега Крыма из воды поднимаются крупные камни-скалы. На мелководьях, в заливах, бухтах много водорослей и водных растений: zostera, рдест, цистозера, хара и др.

Своеобразен гидрологический режим Черного моря. Поверхностные воды тут менее соленые (а значит, легче), чем глубинные, что препятствует активной вертикальной циркуляции. В результате растительный и животный мир сосредоточен лишь в сравнительно тонком (150–200 м) поверхностном слое. Глубже вода до предела насыщена сероводородом и практически непригодна для жизни.

Течение в Черном море кольцевое, направлено против часовой стрелки. Есть и небольшие течения, привязанные к определенным местам побережья. На их режим заметное влияние оказывают сила и направление ветра.

Летом штормы на море сравнительно редки, зато зимой они берут свое. Особенно грозен бора – северный ветер, дующий с гор в районе Новороссийска и достигающий огромной силы. В теплый период днем обычно господствует морской бриз – ветер, несущий с моря освежающую прохладу, ночью – береговой бриз, несущий тепло и сухость.

Несмотря на то, что поверхностный слой, пригодный для жизни, довольно тонок, ихтиофауна Черного моря богата и разнообразна. Здесь, к примеру, вдвое больше видов рыб, чем в Каспийском море. Из 182 видов две трети – средиземноморские. Это скумбрия, атерина, сарган, барабулька, ставрида, камбала-калкан, пикша и др. На опресненных участках, примыкающих к устьям рек, встречаются щука, окунь, судак, сазан, сом – больше трех десятков видов пресноводных и полупроходных рыб. Повышенная по сравнению со Средиземным морем (в четыре раза) биологическая продуктивность моря способствует сезонным перемещениям рыбы. С весенним прогревом воды многочисленные рыбы стаи из средиземноморских глубин отправляются на богатые пастбища Черного моря, откуда, в свою очередь, многие рыбы устремляются к еще более обильным кормам Азовского моря.

Миграцию рыбы вызывают и температурные колебания. Летом, когда вода у поверхности прогревается до +30°, хладолюбивые рыбы, а их большинство, отходят от берегов на глубину. С осенним похолоданием воды они возвращаются для нагула в прибрежное мелководье. Зимой температура верхних и нижних слоев в южной части моря выравнивается. На севере, особенно в северо-западном районе, температура воды опускается, вплоть до отрицательных значений.

Из-за резкого похолодания многие рыбы откочевывают на зимовку южнее, порой в Средиземное море.

Продуктивность Черного моря достаточно высока. В пересчете на гектар поверхности она, к примеру, вчетверо выше продуктивности Средиземного моря, хотя и в несколько раз проигрывает Азову. Моря-соседи постоянно обмениваются не только водами, но и рыбой. Азовская хамса зимует в более теплом в студеные месяцы года Черном море; восточное кавказское стадо кефали, напротив, весной проходит в Азов. Скумбрия, отнерестившись в более соленой воде Мраморного или Средиземного морей, заходит в Черное море, поднимается к северу до Одессы или вдоль побережья Турции идет к Кавказскому побережью.

Множество причин влияет на миграцию рыбы. Поэтому у промысловиков множество забот: как-то сложится ход косяков в грядущем сезоне, какой урожай голубой нивы прогнозируют ученые на сегодня и завтра?

Рыболовам-любителям проще, наше рыбье население в основном оседлое. И сейчас мы поговорим о навыках прибрежного лова. Причем рассказ пойдет о ловле рыбы на Крымском полуострове, достаточно характерном и для других районов.

Морская география Крыма довольно разнообразна: с северо-востока его берега омывает еще и Азовское море, богатое промысловой рыбой: и осетровыми, и мелочью – хамсой, тюлькой, бычком.

В последние годы резко возросла численность пикши, и теперь на прежних кормовых участках она не может конкурировать со ставридой, луфарем, камбалой, скатом и вынуждена держаться ближе к берегу.

Ловить пикшу начинают в апреле, когда температура воды в море поднимется на 2–3°. Особенно активно пикша клюет ближе к вечеру у самого берега, а с наступлением темноты, около 10 часов, иной раз и раньше, откатывается в глубины от 50 до 100 м. Берет практически любую наживку, включая сало и даже консервированных кальмаров.

Весной мелководья у западного и восточного берега Крыма прогреваются интенсивнее, чем глубины Южно-бережья. Когда, скажем, в районе Ялты температура воды составляет 13°, то в районе Евпатории она равна уже 15°. Казалось бы, невелика разница, но на активности рыбы она сказывается существенно. Уже в первой половине мая, начиная от уютных бухточек поселка Черноморское на северо-западе полуострова до слабо выраженных заливов вблизи сел Николаевка и Песчаное на юго-западе, открывается жор у окуня и карася (ласкиря). Лов здесь возможен только с лодки на глубине 6–10 м. Границы эти, конечно же, условны. Автору, например, доводилось брать голубого окуня возле села Окуневка с глубины 3–4 м. (Кстати, название этого села говорит само за себя.)

В курортных поселках и городах достаточно широка сеть лодочных прокатных станций. Традиционно мобильна евпаторийская станция проката плавсредств, расположенная на набережной рядом с курортным парком имени Фрунзе и старейшей в стране биоклиматической станцией, здание которой увенчано характерной круглой башенкой. Евпаторийцы пользуются и велосипедами-катамаранами – прекрасным плавучим средством для морской рыбалки.

А что взять с собой в лодку в качестве насадки? Конечно, лиманного червя! Это деликатесное блюдо всякой морской рыбы. В окрестностях Евпатории и приграничного с ней Сакского района немало засоленных озер и озерков, освежаемых пресными родничками – мест, столь любимых лиманным червяком. Если самому копать червя лень, его можно приобрести у местных рыболовов. Не ищите лиманного червя в целебном Мойнакском соленом озере – как ни странно, в нем он не прижился.

Другая популярная на всех черноморских мелководьях насадка – мясо креветки, вылущенное из панциря. Добывают креветку с помощью сачка на отмелях, заросших водорослями. Схожи с креветкой бокоплав и в особенности мизида. Всем им местные рыболовы дали ласковое название – усики.

Если апрельская ловля пикши была забавой и разминкой после зимнего долготерпенья, то в мае встреча с голубым окунем уже по-настоящему распаляет спортивную страсть. Окунь этот, как и его пресноводный собрат, полосат, схож с ним колючим оперением, а главное, довольно сноровист и требует повышенного внимания при вываживании. Правда, голубого окуня в иной год и не увидишь у берега ни весной, ни осенью. Зато поражает постоянством клева мелкий

серебристо-серый окунек. Это смариды – рыбы одного вида. Крупный голубой окраски окунь – самец в брачном наряде. Местные рыболовы ошибочно называют его каменным окунем. Мелкие серенькие особи – самки.

По всему Южнобережью окуня ловят поплавочными удочками с причалов и бун. Окунь любит барражировать над камнями, и закидушку тут не бросишь. Правда, вблизи Алушты, Рыбачьего, Судака немало песчаных прогалин, можно воспользоваться и донкой. За последние годы гидростроителями Крыма и Кавказа сооружено несколько сотен бун – своеобразных бетонных редутов, выдвинутых в море и эффективно предохранивших территории здравниц от оползней и позволивших создать десятки километров новых искусственных пляжей. Для всякого же безлодочного рыбачка продвижение в море по суше на несколько десятков метров – находка, подарок. На причал не всегда пускают человека с удочкой, а для выхода на буну запретов практически не существует. Окунь отлично клюет на свежее мясо, порезанное кусочками величиной с каплю; хорошо, чтобы оно еще и кровоточило. После того как насадка выбелится в морской воде, ее необходимо сменить. В ходу и известный принцип ловли морских хищников: рыба на рыбу.

Вместе с окунем часто ловится и сарган, одна из забавнейших рыб Черноморья. Вытянутый в стрелу, с малыми плавничками (ошибочно его называют еще рыбой-иглой), сарган охотится весной вокруг полуострова за хамсой, заплывая даже в Азов. Схватив наживку, крутит в глубине петли, стремясь освободиться от крючка, частенько перегрызает поводок и уходит. Его вытянутые вперед челюсти, точно у микрокрокодила, прямо-таки набиты зубками-пилками, но, высвобождая крючок, их можно не опасаться. Мясо саргана малокостное, обладает своеобразными пикантными вкусовыми качествами. Любая хозяйка предпочитает его ставриде или тому же окуню. К сожалению, число этой рыбы в Черном море сокращается, и если ученые традиционно упоминают в литературе ее предельные размеры в 60–70 см, то рыболовы последний десяток лет саргана длиннее 50 см вряд ли видели. Ловится сарган практически в любое время суток.

В первые дни июня начинает приближаться к берегу барабуля, она же султанка.

Рыбка эта с характерными пятнышками цвета раздавленной малины или брусники по бокам и столь же характерной парой толстеньких усов, свисающих из-под нижней челюсти, невелика по размеру, но ведь верно подмечено: мал золотник, да дорог. Ничего вкуснее барабули из Черного моря выловить невозможно. И султанкой-то ее кличут по старинной легенде, будто была она наипервейшим блюдом турецких султанов, а те понимали в рыбе толк!

Вероятно, это единственная наша рыба, которую хозяйки не без умысла жарят на сливочном, а не на растительном масле; великолепна она и вяленая, и в котелке с ухой.

Барабуля активна в клеве при температуре воды от 16 до 19°. Однако не следует думать, что это та самая температура, которую предлагают вашему вниманию метеорологи. Замеры они делают, как правило, на небольшой глубине: купальщиков интересует температура поверхностного слоя. В случае с барабулей, рыбкой сугубо донной и нехищной, это обстоятельство нужно непременно учитывать. Вот тут и следи за ягодой черешни: ее спелый цвет как раз совпадает по срокам с интенсивным прогревом прибрежных глубин.

Наживку барабуля хватает дерзко и бесхитростно, не пренебрегая, в отличие от кефали, обыкновенным дождевым или навозным червем. Накопать его можно на приусадебном участке, на огороде или в руслах речек – самых увлажненных местах юга. Годятся в дело и мясо мидий, и рак-отшельник, извлеченный из раковины; в прибрежной полосе их великое множество.

Если вода хоть чуть замутнена, успешен лов поплавочной удочкой, в светловодье предпочтительнее донка.

На песчаных водных полянах возле камней барабуле сопутствуют и тоже садятся на крючок не оттянувшиеся еще в глубины окунь, карась и дракончик. С последним ухо держи остро!

Если вы уколетсяь об него, вам будет уже не до рыбалки: скорее бы добежать до медпункта. Искать скорейшего врачебного вмешательства заставляют жгучая боль в месте укола, увеличивающаяся на глазах опухоль, сильное сердцебиение, лихорадочное состояние и прочие симптомы, схожие с теми, что вызывает укус змеи. Рекомендуются ввести в ранку пятипроцентный раствор марганцевокислого калия, чтобы разрушить яд и снять начало

воспалительного процесса. Впрочем, в арсенале медиков есть и другие приемы, но обращаться за помощью следует возможно быстрее.

Тело дракончика серенькое, с косыми, будто грифелем нанесенными штрихами; глаза – вверху, как у близких родичей – звездочетов; нижняя челюсть выдвинута вперед, второй спинной и анальный плавники очень длинные, нередко имеющие окаем фиолетового оттенка. Первый спинной плавник короткий, но первые три иголки из пяти и содержат яд. Еще два шила есть у дракончика в крылышках жаберных щелей, и будучи пойманным, он топорщит их в стороны и норовит кольнуть руку спиной или головой, постоянно вскидываясь и меняя положение тела. Живуч. Проходит немало времени, прежде чем рыба уснет, и тогда, соблюдая осторожность, можно освободить ее от крючка. Не следует только суетиться и приходить в ярость: давить рыбу каблуком, бить камнем. Трофей-то совсем не плох при аккуратном с ним обращении!

Хорошо выглядит дракончик в ухе и на сковороде, мясо у него белое, вкусное. Перед приготовлением голову на всякий случай отбрасывают, а передний плавник, расправив, отрезают.

В июне прибрежные воды прогреваются до 23°. Рыба становится вялой, у нее практически прекращается жор. И если сомлевшая в теплой воде барабуля отворачивается от червяка, надо сматывать удочки. Тем более что самым бессовестным образом очищают крючки крабики-песчаники да раки-отшельники: чем теплее, тем они активнее. Тех и других, кстати говоря, последнее время расплодилось тьма-тьмушая. Что-то нарушилось в биологическом равновесии придонных обитателей нашего моря; за всей этой ракообразной мелочью на иных песчаных полянках не видно, образно выражаясь, и самого песка.

Отчасти объяснение этому наука находит. Исследователи говорят о заметном улучшении «жилищных условий» диогена и клибанария – наших раков-отшельников. Прежде свое продолговатое мягкое брюшко они прятали в раковины моллюсков, теперь же стали заселять и закрученные спиралью раковины молодой рапаны, если та вдруг погибнет, и «квартирка» попросторнее окажется без хозяина. Рапана в 40-х годах перебралась в новый для нее водоем из Тихого океана, прилепившись к днищу корабля. Ее постоянные недруги – морские звезды – остались там, в океане. Стремительно размножаясь, рапана первым делом уничтожила устричные банки у берегов Кавказа и Крыма, нанесла урон колониям мидии и в то же время разбросала по дну тысячи и тысячи даровых домиков для отшельников. Практически лишь человек пытался сократить ее число, она стала трофеем подводной охоты, пошла на изготовление сувенирно-подарочных изделий. С сокращением кормовой базы численность этого моллюска-хищника возвращается к разумным пределам, к некоей экологической норме.

Если от обжоры-отшельника еще можно уберечь наживку, перейдя с донки на поплавочную удочку, то от песчаников (они же плавунцы) спасения нет, ибо их задние лапки оснащены весельцами, гребок-другой – и крабик уже сам становится придонной рыбкой.

Значит, в самом деле сматывать удочки?

Сегодня – да. Но не станем зачехлять барабульки снасти до следующего сезона.

Понаблюдаем внимательно за погодой. Совсем неожиданно ворвется к вечеру в июньскую разморенную теплынь освежающий ветер. На акваторию юго-восточного Крыма, богатого барабульими косяками, он сваливается с гор, задует вдруг с Бабугана, с проходов по бокам Чатыр-Дага, с Караби. Загрохает пролетно дверьми, закрутит в спираль шторы на северных фасадах домов, а случается, выдавит и стекло...

И покатится верхний прогретый слой воды от берега, а у самой кромки пляжей, на малой глубине вода и вовсе сменится. За одну ночь температура воды может понизиться на 5–7°.

Точно по волшебству возвращает погоду рыбе уверенный клев, а крабы и отшельники в холодной воде уже не так шустры. Тут уж и донку можно с толком пустить в ход: бросай, куда хочешь, море без оробевших купальщиков по-зимнему пустынно, оно все твое, лишь шлюпка матроса-спасателя, оставшегося вдруг без работы, покачивается неподалеку в ленивом дрейфе...

Помимо сгонных северных ветров, активизирует клев барабули резкий юго-западный ветер – низовка. После полудня он достигает апогея, с гребней острых волн, летящих почти перпендикулярно берегу, срывается пена, впечатление такое, что вот-вот разыграется

настоящий шторм. Трудно устоять на ногах, трудно распустишь закидушку; удилице брать вообще не надо – засвистит, точно корабельная мачта, станет вырываться из рук. Чтобы леска не путалась, не улетала, наплескивают на низкий причал или на буну воду, к ней, дело известное, жилка липнет. И в короткую паузу, когда на несколько секунд ослабевает напор ветра, делают заброс. Слабину надо выбрать тотчас, как только грузило ляжет на дно. На такой случай оно должно быть потяжелее и отнюдь не округлой формы, чтобы его не катало по песку.

Еще одно немаловажное наблюдение: пожалуй, ни одна рыба Черного моря не клюет так активно в дождь, как барабуля. И если уж забросил удочки, не беги в укрытие – мокни, но проверяй донки! А станешь пережидать ливень где-нибудь в сторонке, под крышей, вытащишь потом основательно потрепанную безглазую рыбу: на беспомощную, сидящую на крючке барабульку не преминут скопом навалиться крабы и ракообразные.

Вернемся, однако, к зорьке, на которую мы пришли после сгонного ветра. Жаль, что непродолжительны те часы рыбацкого счастья. Уже в восьмом часу клев прекратится, а там, глядишь, и солнце вернет морю утраченную температуру.

Доволен курортник: вода опять в норме! Но пусть не унывает и рыболов, памятуя о том, что июньские сгоны приходят не реже июньских гроз.

Вскоре лето все-таки свое возьмет, установится. Над морем повиснет не колеблемая ничем жара, и температура воды догонит температуру воздуха. К берегу – не подступись, курортная страда в зените. Значит, уходим в море.

На глубинах от 50 до 100 м у берегов Кавказа и Крыма в эту пору в ходу в общем-то две снасти: самодур и закидушка из лесы-миллиметровки с крупными прочными крючками. На первую можно взять ставриду и пикшу, проскочит иной раз и сельдь, на вторую – камбалу.

Насадкой при ловле камбалы (калкана) служит та же пикша либо хамса. Любопытно, что камбала может ухватить и оперенный крючок самодура, если концовка (ставка) касалась дна. Как в таком случае быть? На ставку идет обычно леска диаметром 0,2 мм, толщина воды, отделяющая рыболова от рыбы, составляет несколько десятков метров, а сама камбала весит подчас не один килограмм. Ситуация необычная. Казалось бы, прощай ставка, если рыбина чуть упрется или хотя бы махнет плавниками, чтобы отойти в сторону. Нет. Ощувив боль от укола крючком, камбала послушно, точно на привязи, станет подниматься вверх. Только не спешить. Спокойно. Не сбиваться с ритма. Крутим и крутим катушку. Мягко. Еще мягче. Помним: на концовке у нас 0,2. И вот эта прелестная рыбина уже на поверхности. Лежит, точно у себя дома, на дне. Распласталась. Соображает, что к чему. На это уходит секунды две-три. Затем следует небрежный, легкий взмах плавниками – и помчалась стрелой в толщу воды, откуда и прыть взялась! Вот ради этих секунд и рекомендуется брать в шлюпку багорчик; без него с камбалой не совладаешь.

Распространена камбала повсеместно, хотя и отдает предпочтение северо-западной части моря, району от Керченского пролива до Новороссийска и крымскому Южнобережью.

Ловится летом на самодур и тригла (морской петух). Раскраска ее огромных грудных плавников поразительна, здесь найдешь едва ли не все цвета радуги. Великолепно окрашена и спинка – в синие либо коричневые тона. На привезенную с моря триглу всегда собирается поглядеть публика, особую радость доставляют ребятишкам радужные грудные плавники; их лучше засушить, сохранить на память. В лодке она долго еще поскрипывает и побрякивает – звуки хорошо известные подводным акустикам и «произносимые» костными пластинами, которыми, точно многослойным панцирем, укрыта голова этой рыбы.

Красотой расцветки сравниться с триглой отчасти может лишь рулена – самая крупная зеленушка из всей этой многочисленной семьи, в изобилии пасущейся в прибрежных водах, если есть на дне камни или водоросли; песчаных пространств зеленушки избегают. Их называют еще губанами, а в некоторых местностях – лапинами, скребетухами. Действительно, губы у них крупные, выпяченные. За ними спрятаны довольно крепкие зубы, способные разгрызть и раковину. Однажды в Алушке мне довелось наблюдать такой способ ловли. Местные рыболовы наживляли на крючки донок черненьких, в квадратный сантиметр величиной крабиков прямо с панцирем и делали забросы поближе к камням. Стало любопытно: что на такую неудобоваримую насадку клюнет? Клевала, и неплохо, одна лишь рулена, крупная, в лапоть величиной, с толстой мясистой спинкой.

Запомни, что в уху только рулена и годится. Все остальные разновидности зеленушек безвкусны и напичканы мелкими косточками, точно арбуз семечками. Поэтому ловля их – занятие бессмысленное. К сожалению, приезжая публика в массе своей этим в основном и пробавляется с рассвета до заката. Между тем пойманную зеленушку лучше всего осторожно освободить от крючка и выпустить. Заодно уж добавлю, что не следует ловить, засушивать и везти домой в виде сувенира морского конька и иглу, путающихся в длинных листочках травы-зостеры в наиболее прогретых местах. Поймать их совсем просто, стоит лишь подставить ладонь. Но разумнее наблюдать за ними в естественных условиях. Не забудем к тому же, что счет отложенных этими рыбками икринкам ведется буквально на десятки, в то время, как, скажем, у камбалы или барабули – на миллионы.

С берега в разгар лета можно поймать не только рулену.

К вечеру, когда схлынет с пляжей загорающий люд, изготавливается к ночной охоте морской ерш (скорпена). Этого лежебоку и домоседа побуждает к активному образу жизни приближение сумерек. На насадку годятся кусочки любой свежей рыбы. Основная леска должна быть прочной, поводки – тонкими, это – на случай зацепа; забросы придется делать среди камней. Хорошо, если попадешь на песчаную прогалинку, чаще же всего зацепы при ловле ерша неизбежны. Так что лучше уж распротиться с поводком либо с крючком, чем со всей леской. По той же причине вместо свинцового груза обходятся любым продолговатым камешком: оборвешь – не жалко.

Скорпена бесхитростна в своей охоте, идет напролом, хватает насадку жадно. Если долго нет поклевок, следует слегка поддернуть снасть: движущаяся мишень особенно заманчива. Дело в том, что у скорпены, как у всякого ночного хищника, отлично развиты органы боковой линии, так называемая сейсмодатчик система, весьма отзывчивая на вибрацию воды.

Если рыба подсечена, вести ее к берегу надо с возможной быстротой: очень обидно зацепиться за камень или водоросль именно теперь. Тут и сослужит нам добрую службу камешек-грузило, он ведь куда легче свинца, сам идет вверх при быстрой потяжке.

Этого ночного разбойника, как дракончика и хвостокола, относят к рыбам, опасным для человека. Яд у него во второй колючке спинного плавника и в колючках жаберных крышек. А в сумерках совсем непросто высвободить из его огромной пасти крючок. Ерш пригоден, как правило, только в уху, но в ней он незаменим, навар от его огромной бугристой головы, что навар от сахарной кости в борще.

Вместе с ершом, если насадка легла на песок, можно выудить и другого сумеречного бродягу – ошибня. В некоторых местностях Причерноморья его называют галёй или галёя. У ошибня угребразное тело, спинной, хвостовой и анальный плавники срослись воедино, нередко обрамлены темной каемочкой. Он однотонной буроватой расцветки, в отличие от ерша, который носит пестрый, удобный в засаде наряд, да к тому же раз в месяц и «переодевается» – линяет.

На исходе лета приходит к нам новый праздник: начинает пробовать наживку кефаль.

В Черном море из кефалевых водятся остронос, сингиль и лобан. Первые два вида очень схожи удлинённым рылом, разве что голова остроноса практически вся в чешуе. Лобан плотнее, солиднее, нос у него тупой, лопаточкой. Единит всех трех отличная скорость, изящная завершенность форм, серебристая чешуя.

Приезжего может удивить приглашение пойти на чуларку, на ларичь. В различных местностях Причерноморья так называют молодую кефаль. А уж совсем молоденькую зовут стамбой или камидкой. Ловить такую малышку не следует: вообще кефаль размерами менее 20 см брать запрещено.

О кефальей осмотрительности меж рыбаками сказано немало. Но осторожности лобана – наиболее крупного представителя семейства – не перестаешь удивляться.

Рыба пока держится подальше от берега, где вода прохладнее и меньше беспокойства от вездесущих ныряльщиков. Поэтому в ходу в основном удочки-донки. Их забрасывают в море метров на пятьдесят и даже дальше.

Лобан берет насадку – лиманного червя – осторожно, одними губами, не заглатывая, и тащит в сторону. Тут не надо зевать: почувствует лобан сопротивление лески – выплюнет червя и уйдет. Нужна мгновенная подсечка! И если она удалась, вмиг ощутишь упругую тяжесть на

другом конце лески.

Выбирать леску нужно осторожно. Дашь слабинку – сойдет рыбина, поспешишь – можешь порвать рыбе губу и приведешь к берегу пустой крючок. А самое сложное еще впереди, в полосе прибоя, когда лобан, в буквальном смысле слова, рвет и мечет, рыскает в стороны резко, мощно, чуя мелководье. Здесь он, как правило, и сходит. Вытаскивает рыболов враз облегчавшую концовку – крючок сломан или разогнут либо вообще поводок оторван напрочь...

Чем дальше в осень, тем увереннее кефалий клев.

С 1 января по 30 мая лов кефали по всему бассейну официально запрещен, чтобы не тревожить залегшие на зимовку косяки. (В лиманах действие запрета имеет иные сроки, связанные с нерестом, – с 1 апреля по 31 августа.)

Но у нас в запасе еще ноябрь и декабрь – месяцы, правда, неустойчивые по погоде, с частыми перепадами атмосферного давления, на что столь отзывчива любая рыба.

Помимо лиманного и морского червя, кефаль ловят и на другие насадки.

В акватории Ялтинского пассажирского порта ловят на мясо мороженого хека, купленного в магазине. Дело в том, что кефаль, как и всякая проходная рыба, задержавшаяся по случаю – шторм, дельфины – в припортовых водах, становится всеядной, питаясь из стоков ошвартовавшихся судов. Сколько дармовой пищи выдают хотя бы сливные отверстия камбузов! В этом «обжорном ряду» идет первым сортом и насадка из хека.

Ловят и на белый хлеб, но не на катышек, а на кусочек, придавленный к нижней части крючка так, чтобы было замаскировано и жало. Получается снежинка из хлеба с легко отваливающимися в воде крошками. Они и привлекают рыбу. Хорошо берет кефаль и на мотыля, но им пользуются только при ловле поплавочной удочкой, для закидушки мотыль не годится.

Размер крючков обычно подбирают по насадке. На крымском Южнобережье, например, в ходу крючки № 4 и 5, реже № 6. Дело в том, что невелик и лиманный червь. Если же насадка крупнее, то привязывают крючки вплоть до № 10.

Заканчивая разговор о кефали, хочу предупредить, что эта рыба, как никакая другая, нисколько не гнушается мазутных пятен на воде. Поэтому пойманную кефаль лучше завялить или зажарить, а в уху она не годится. Одна-единственная рыбина может испортить привкусом нефти весь котел.

В осенние месяцы отлично берет на самодур (напарь) ставрида, набравшаяся жира, сделавшаяся округлой, тяжелой. Кстати, многие пассажирские порты Причерноморья отряжают для любителей специальные рейсы теплоходов с выходом в открытое море на 3–4 часа, и этим, конечно же, надо в отпуске воспользоваться. Помимо ставриды, изготовившейся к залеганию на зимовку в глубоководные ямы, ловится скумбрия, пикша, луфарь, сельдь, а изредка и катран.

Весьма привлекательна осенняя рыбалка ловом камбалы-глоссы. Ласково эту рыбу зовут глосиком. Это та же камбала, только без шипов, спинка абсолютно гладкая, буроватых, зеленоватых, серых тонов. Брюшко всегда белое, иной раз с голубизной. По Черноморью и Азову клюет всюду, где есть песок, на свежую либо присоленную хамсу. Каждую хамсинку нарезают дольками и насаживают на крючок, не беспокоясь о том, открыто жало или нет: глосик опасных ситуаций не различает, он типичный придонный едок-лежебока и абсолютно беспечен.

Крымчане выуживают его с успехом в Феодосийском, Каркинитском, Каламитском заливах, у берегов Судака, Рыбачьего. Но наиболее уловистые места в северной части Каламитского залива, где смыкаются пляжи Евпатории и Сак.

Глосик – представитель хладолюбивой фауны, на нерест идет зимой. На самый активный период нереста – с 15 февраля по 30 апреля – объявляется запрет на лов камбалы-глоссы.

О некоторых рыбах

Тарань. Полупроходная разновидность плотвы. Рыба стайная быстрорастущая. Достигает веса 1 кг и длины 50 см. Вод с соленостью выше 7 промилле избегает, поэтому встречается обычно в предустьевых пространствах рек, опресненных заливах, лиманах. Нерестится с конца марта до середины мая, поднимаясь в реки. После икрометания уходит в море, где усиленно

кормится все теплое время года. В питании преобладают ракообразные, моллюски. В конце октября – ноябре тарань скапливается в ямах вблизи устьев рек на зимовку. В холодный период почти не питается. Ловится на поплавочную, донную удочки. Насадка – кусочки червя, хлеб, пареные зерна, например кукурузы, мясо ракушек.

Бычок. Донная прибрежная рыба. Максимальный размер (в зависимости от вида) 20–25 см. Лишь бычок-кнут (мартовик) вырастает до 35 см. Илистого грунта, как правило, избегает. Держится оседло, зарываясь в песок, заползая под камни, маскируясь в зарослях подводной травы. Питается рыбой, моллюсками, ракообразными. Больших миграций не совершает, отходя на зиму от берега на глубокие места. Икрометание происходит весной на местах обитания. Любопытная особенность бычков – строительство нерестовых гнезд и охрана самцом икры до выхода молоди. Первым, уже в марте, подходит к берегам бычок-кнут (отсюда и второе название – мартовик). Ловят бычков поплавочными, донными удочками, на самодур. Часто используют снасть с двумя крючками, один из которых касается грунта. Крючки предпочтительнее с длинным цевьем – их легче извлекать из пасти, так как поклевка бычка жадная. Крючок наживляют креветкой, кусочком червя, рыбы, в том числе и бычка, и другими животными приманками.

Бычок-кругляк или *бычок-змея* (прибрежье Крыма и Кавказа), *бычок-головач* (северо-западный район Черного моря), *бычок-рыжак* (весь бассейн), *бычок-ротан* (прибрежье Крыма и Кавказа) предпочитают скальное, каменистое дно.

Бычок-песочник, бабка, бычок-кнут (весь бассейн) предпочитают песок, ракушечник.

Бычок-ширман, горлач (весь бассейн) предпочитают ракушечник и даже илистое дно.

Бычок-губан, рыжик (прибрежье Крыма, Кавказа, Керченский пролив) предпочитают галечное дно.

Травяной бычок, зеленчак (весь бассейн) предпочитают заросли водных растений.

Луфарь. Взглянув на эту серебристую, с зеленовато-синей спинкой рыбу, сразу понимаешь, что перед тобой типичный хищник. Нижняя челюсть у луфаря заметно выдается вперед, а в пасти – клыки и частокол крупных острых зубов, способных мгновенно перекусить жертву. Луфарь держится стаями в толще воды и у поверхности, преследуя саргана, сардину, ставриду, кефаль и другую рыбу. Вес его достигает 15 кг, а длина превышает 1 м. Нерестится луфарь весной, выбрасывая икру в море, где она плавает до выклева личинок. Зимой луфарь откочевывает на юг. Чаще всего луфарь встречается вблизи устьев рек, где много рыбьей молоди и есть чем поживиться. Если в тихую погоду на поверхности моря в каком-то месте вдруг вскипает вода, а некоторые крупные рыбы даже выпрыгивают из воды, – это значит, пирует стая луфарей, и за ними можно успешно поохотиться. Ловят жирующего луфаря спиннингом, на удлинненную светлую блесну, которую ведут в быстром темпе у поверхности воды. Хорошие результаты дает применение дорожки. Клюет луфарь на живца или кусочек рыбы, даже своего собрата. Попадает и на самодур. Успешно ловится после шторма или в устьях рек – в мутноватой воде, лучше на утренней и вечерней зорях. Подсеченный луфарь отчаянно сопротивляется, нередко выскакивает из воды.

Тригла. Эта рыба, пожалуй, самая своеобразная в азово-черноморских водах. Благодаря обилию красок в оперении, плавникам-крыльям, способности «развлекать» подводных обитателей своим «пением», наконец, нежному, как курятина, мясу, тригла по праву носит и второе имя: морской петух. Держится в прибрежной зоне на глубинах от 10 до 60 м, облюбовывая участки с песчаным дном и зарослями водной растительности. Питается моллюсками, ракообразными, мелкой рыбой. Достигает 75 см в длину и веса более 5 кг. Нерестится летом, икра плавающая.

Интересны особенности морского петуха. Три передних луча грудных плавников с каждой стороны заменяют ему и руки, и ноги – с помощью их морской петух как бы шагает по дну, определяя съедобность попадающихся предметов. Полностью расправленные плавники заменяют ему крылья и позволяют пролететь над поверхностью моря десятков-другой метров. Полеты морские петухи совершают обычно поздно вечером в тихую погоду вдали от берега, поэтому наблюдать это зрелище удастся далеко не каждому. Ловят морского петуха спиннингом, на самодур, донной и поплавочной удочками. Насадку – креветку, рыбешку или часть ее – опускают до дна.

Горбыль. В азово-черноморских водах встречаются два вида этой рыбы: светлый горбыль и темный. Первый имеет коричневую спину и косые темные полосы на боках, у второго спина синяя с фиолетовым отливом, бока светло-золотистые, хвостовой плавник в черной окантовке. Различаются они не только по цвету. У светлого горбыля на подбородке имеется короткий толстый усик, а у темного такой «достопримечательности» нет. Светлый горбыль достигает 1,5 м длины и 32 кг веса, максимальные размеры темного горбыля скромнее: длина до 70 см, вес до 3–4 кг. И тот, и другой являются желанным трофеем рыболова. Оба горбыля – рыбы стайные, обитают в придонном слое, предпочитают твердый грунт, особенно тяготеют к скалистым берегам, каменистым россыпям. Светлый горбыль нерестится весной, темный – летом. Питаются горбыли моллюсками, ракообразными, рыбами. Зимуют вдали от берегов, на глубине. Лучшее время охоты за горбылями – весна и осень. Ловят их обычно донками, закидывая приманку – креветку, червей, мелкую рыбку – на 50–60 м от берега. Ночью и после шторма, когда вода не столь прозрачна, поклевки бывают и ближе к берегу.

Камбала. Имеет плоское и почти круглое тело. На верхней стороне, окраска которой зависит от характера донного грунта, два близко поставленных глаза. Нижняя сторона – постоянно белая. В азово-черноморских водах широко распространены два вида камбалы: калкан и глосса. Относящиеся к разным семействам, они, однако, в повадках и образе жизни имеют много общего. Обе рыбы держатся в нижнем слое воды, предпочитают песчаное, песчано-иловатое, ракушечное дно. Питаются ракообразными, моллюсками, мелкой рыбой.

Калкан достигает длины 85 см и веса 15 кг. Азовская разновидность несколько мельче. Встречается на глубинах до 100 м. И зрячая, и слепая стороны тела усеяны костными бугорками. Время нереста – конец весны – перволетье, икра плавающая. Как и все камбалы, калкан в полном смысле лежебока. Слившись с грунтом, терпеливо поджидает неосторожную рыбешку и проворно схватывает ее. Это учитывают при охоте за калканом. Насадку – рыбу или часть ее – опускают на дно. Приманка должна касаться дна и при ловле на самодур, причем нередко калкан схватывает и крючки с привязанными перышками. Практикуется ужение, с медленно дрейфующей лодки, когда приманка слегка цепляет дно. Лучший период ловли – осень.

Речная камбала, или глосса, – втрое мельче калкана. Цвет грязно-бурый, с прозеленью, костные бугорки тянутся вдоль боковой линии. Нерестится в январе – марте, икра плавающая. Чаще ловится донными удочками на те же насадки.

Катран. Хищная колючая акула. Ведет придонный образ жизни, опускаясь до глубины 150–200 м, но встречается и в других слоях воды, вплоть до поверхности, особенно в сумерках. Катран – рыба стайная, крупная. Достигает длины 2 м и веса 15 кг. Питается различными рыбами, моллюсками, ракообразными. Готовым к продолжению рода становится довольно поздно, самка, например, в 17 лет, при длине свыше 1 м, самец несколько раньше. Катран – акула живородящая. Ежегодно, зимой и весной, в прибрежной зоне самка выметывает около 30 полностью готовых к самостоятельной жизни акул размером чуть больше карандаша. Попадает катран чаще всего на самодур. И хотя он не представляет опасности для рыболова как настоящая акула, обращения требует все же аккуратного. Кожа катрана словно наждачная бумага (ее, кстати, иногда используют вместо нее), и если рыболов ненароком заденет за нее, то болезненная травма обеспечена. Следует остерегаться и колючек в спинных плавниках. Мясо катрана употребляют в пищу.

Лаврак. Относится к семейству морских или, как их еще называют, каменных окуней. Лаврак, как и его пресноводные родственники, хищник. Ведет стайный образ жизни. Большую часть времени проводит в толще воды. Его удлиненное, коричневатое тело с плавником яркой окраски приспособлено для быстрых передвижений и позволяет догонять жертву – мелкую рыбешку. Питается он и ракообразными. На нерест подходит к берегу, икра плавающая. Ловят каменного окуня на дорожку, донной удочкой с насадкой креветки, но еще лучше – спиннингом. На зорях он часто преследует у поверхности рыбешек, и умело проведенная блесна может принести завидный трофей.

Тунец. Очень крупная хищная рыба, достигающая длины 4 м и веса более 500 кг. Ведет стайный образ жизни в толще воды и у поверхности. Имеет чуть удлиненное, хорошо обтекаемое с темно-синей спиной тело, приспособленное к длительному, быстрому

передвижению. Способен плыть со скоростью почти 100 км/час.

В Черное, а иногда и в Азовское моря заходит в теплый период года из Средиземного моря в поисках пищи. Некоторые особи здесь и нерестятся, икра плавающая. Обычно тунцы двигаются за косяками тюльки, хамсы и другой мелкой рыбы, которой питаются. Преследуя косяк, тунцы выстраиваются цепью, словно загонщики, и то один, то другой делают выпады на несколько метров вперед и пятятся назад уже с полным ртом живого серебра. Через некоторое время все повторяется сначала. Тунец представляет чрезвычайно заманчивой трофеей для наших рыболовов-спортсменов, не избалованных борьбой с крупными морскими хищниками. Для охоты за ним требуется особо прочная снасть с большим запасом шнура, добротная шлюпка или катер.

Пелагида. Формой тела напоминает тунца, уменьшенного во много раз. Как и он, приспособлена к длительному, быстрому передвижению. Спина в темных косых штрихах, отликает голубизной, бока и брюхо светлые. Держится стаями в толще воды и у поверхности. Достигает длины 84 см и веса 7 кг. Питается мелкой рыбой. Нерестится летом в прибрежной зоне, икра плавающая. Молодь растет необыкновенно быстро. В трехмесячном возрасте она уже весит 400–500 г. Пелагида – рыба теплолюбивая и на зимовку уходит в Мраморное море. В черноморские воды для нагула косяки возвращаются сильно поредевшими: в иные годы поимка пелагиды в Черном море становится редкостью. Ловится на самодур и другими снастями с весны до осени. Лучший клев – с конца лета, до ухода от берега.

Скумбрия. Эта стремительная, с голубоватой полосатой спинкой и светло-розовым брюшком рыба имеет и другое название – макрель. Держится стаями, нередко очень большими, в толще воды и у поверхности. Достигает длины 30–32 см и веса 250–270 г. Питается рыбой, ракообразными, моллюсками. Нерестится зимой в Мраморном или Черном морях. Ловится с весны до поздней осени чаще всего на самодур. Является желанным трофеем, ведь в ней до 16 % жира. Рыболовы различают три возрастные группы скумбрий. Молодую называют чирисом, заматеревшую, но тощую, весеннюю – баламутом, а жирную, осеннюю, обычно более крупную – качалкой. Место, где находится косяк жирующей скумбрии, можно определить зрительно и на слух: беспрестанно выпрыгивающие из воды рыбы создают шум, напоминающий шум ветра или дождя Любопытно, что у скумбрии отсутствует плавательный пузырь и это позволяет ей быстро менять глубину.

Ставрида. Одна из самых многочисленных рыб Черноморья. Окраска яркая. Темная с синеватым или зеленоватым оттенком спинка и серебристое брюшко. Выше жабер небольшое черное пятно. Боковая линия ломаная, а вдоль нее расположены костяные шипики. Встречается двух видов: карликовая – до 20 см длины и крупная, достигающая длины 55 см и веса 1,5 кг.

Нерестится летом в стороне от берегов. Икра плавающая. Питается мелкой рыбешкой, ракообразными, моллюсками. Ловится с весны до поздней осени. Особенно много крупной ставриды скапливается у одесских берегов. Заходит она и в Азовское море. На зиму крупная ставрида откочевывает в район Батуми – Синопа, мелкая проводит холодный период года у крымских и кавказских берегов, в Мраморном море. Ловится всеми видами снастей, но сподручнее охотиться за ней с самодуром. Поклевки жаднее на плывущую приманку. С крючка снимать следует аккуратно.

Морской ерш (скорпена). Хищная придонная рыба. Держится оседло в прибрежной зоне среди камней, ракушечника, в зарослях растений и водорослей, на песчаных грунтах и лишь на зиму отходит на более глубокое место. Достигает длины 31 см. Нерестится в летний период. Икра плавающая. Питается мелкой рыбой, ракообразными, моллюсками. Жертву подкарауливает, притаившись в донных укрытиях, например в водорослях. Для этого природа наделила его пестрой окраской и мягкими отростками, хорошо маскирующими хищника в подводных джунглях. От своего пресноводного собрата морской ерш отличается интересными особенностями. Он, к примеру, регулярно... линяет, сбрасывая с себя – причем по-змеиному, чулком – поизносившуюся шкуру, под которой, конечно, уже имеется новая, «с иголки», кожа. И чем обильнее пища морского ерша, тем чаще он меняет «платье», иногда до двух раз в месяц! Попавшийся на крючок морской ерш кроме радости может доставить неосторожному рыболову и серьезные неприятности: колючки скорпены, равно как и костные шипы на жаберных крышках, содержат яд. Правда, у морского ерша он не столь токсичен, как у

морского дракончика, но мучительную боль испытать придется. Кроме того, попавшая в ранку слизь часто вызывает болезненное воспаление. Поэтому перед тем, как снять скорпену с крючка, ее следует оглушить и срезать колючки. Мясо морского ерша отличается отменным вкусом. Ловят морского ерша поплавочной и донной удочками с наживкой рыбы, креветки, червей. Подсекают сразу же, едва он схватит приманку, иначе потребуется нож, чтобы освободить крючок.

Сельдь. В азово-черноморском бассейне широко распространены несколько видов.

Черноморская сельдь, русак. Серебристая, с сине-зеленой спинкой рыба имеет две формы: карликовую, едва достигающую 20 см длины, и быстрорастущую, крупную – до 40 см длины весом 800 г. Рыба стайная, проходная, встречается во всех слоях воды. Питается мелкой рыбой, ракообразными. Большое стадо русаков зимует у кавказских берегов, а весной направляется в Азовское море и далее в реки для нереста, который совершает в мае – августе. Ход на нерест весной начинается крупная, более хладоблюбивая форма. Осенью сельдь возвращается в Черное море – первой это делает карликовая форма. Осенняя сельдь имеет повышенную жирность и отличный вкус.

Азовская, керченская сельдь. Спинка зелено-голубая, плавники удлиненные, с темным верхним краем, пятно за жаберной крышкой четко выражено (у черноморской сельди – русака оно расплывчатое). Достигает 33 см длины. Рыба стайная, обитает в толще воды. Питается мелкой рыбой. Нерестится на мелководьях Азовского моря. Осенью возвращается в Черное море.

Азовский пузанок. Имеет несколько сжатое с боков тело. Достигает длины 20 см. Первым из сельдей, уже в конце февраля – начале марта, покидает места зимних стоянок в Черном море. Нерестится на разливах азовских рек в апреле – мае. Отнерестившись, до осени жирует в Азовском море, нагуливая до 30 % и более жира.

Ловится чаще всего на самодур. Лучшее время охоты – весна и осень, попадает и зимой.

Барабуля (султанка). Стайная рыба, имеющая ярко выраженную внешность: красное тело, светлое брюшко, на боках серебристо-желтые разводы, высокая, круто срезанная спереди голова, на которой выделяются большие глаза, подбородок украшают два длинных усика, приспособленных для разыскивания корма. Достигает длины 33 см, самки мельче самцов. Питается ракообразными, моллюсками, мелкой рыбой. Держится у дна. Нерестится летом, икра плавающая. Имеются две популяции: оседлая и ходовая. Последняя весной входит в Керченский пролив и Азовское море. Поздней осенью барабуля движется вдоль кавказских берегов к югу. Зимой находится на более глубоких участках. Охотятся за барабулей с донкой, поплавочной удочкой, насаживая обезглавленную креветку, червя.

Морской дракончик (змейка). Достигает длины 40 см. Тело его вытянуто, уплощено с боков, бледно-желтое или буро-серое в косых штрихах. Обитает в прибрежной мелководной зоне, отходя на более глубокие участки с наступлением зимних холодов. Предпочитает одиночество. Обычно зарывается в песок, ил, оставив на поверхности лишь глаза, расположенные в верхней части головы, да черный колючий плавник, содержащий яд. Нерестится дракончик в теплое время года, икра плавающая. Питается мелкой рыбой, ракообразными.

Каменный окунь. Эту рыбу нарекли так не случайно. Излюбленное ее местообитание – прибрежные подводные скалы, нагромождения камней, изломы дна, особенно покрытые водной растительностью. Притаившись за валуном, в расщелине, среди растительности, окунь терпеливо поджидает жертву. Каменного окуня называют еще и голубым за пестрый наряд, в котором этот цвет занимает не последнее место. Как и у всех окуней, поперек тела – темные полосы, в плавниках – колючки. Каменный окунь ведет уединенный образ жизни. Максимальная длина его около 30 см. Икру откладывает в течение всего лета небольшими порциями. Икра плавающая.

Мерланг (мерланка). Иногда эту рыбу называют черноморской пикшей. Схожесть между ними большая, но и отличия заметные. Спинка пикши темнее, с фиолетовым отливом, четче боковая линия, ниже ее, под первым спинным плавником, имеется черное пятно, да и сама она вдвое крупнее – длиной до 1 м. Мерланка же – с желтовато-серой спинкой, тоже фиолетового оттенка, но без черного пятна на боку. Рыба эта хладоблюбивая, вблизи берега встречается

обычно в холодное время года, а летом – после сгонных ветров, когда поднимаются глубинные остуженные воды. Нерестится практически во все сезоны, но зимой активнее.

Питается рыбешкой, червями, ракообразными. Клюет на любую приманку животного происхождения.

Морской карась (ласкирь). На своего пресноводного собрата похож лишь формой тела. Оно у него такое же высокое, сплющенное с боков. На светло-желтом фоне несколько заметных темных полос. Спинной плавник один, зато длинный, передняя его половина с жесткими лучами, задняя – мягкая. Рот вооружен зубами. Бойкая, стайная рыба. Держится в прибрежье среди обросших растительностью скал, камней, в зарослях подводных трав.

Достигает в длину 33 см. Нерестится летом, икра плавающая. Питается водорослями, ракообразными, моллюсками. Ловится донными и поплавочными удочками на кусочек креветки, освобожденной от панциря, и другие животные насадки. Лучший клев – в жаркую пору.

Кефаль. Подвижная стайная рыба с крупной серебристой чешуей. Тело удлиненное, слегка приплюснутое спереди, рот небольшой. Одинаково хорошо чувствует себя в слабо соленой и сильно соленой воде. Нерестится вдали от берега, икра плавающая. Жирует кефаль в прибрежных водах, заливах, лиманах. Питается подводными обрастаниями как растительного, так и животного происхождения; в поисках корма «перелопачивает» донный ил, отфильтровывая съедобные частицы. Теплолюбива. Зимует в открытом море. Кефаль – рыба осторожная, пугливая. При ловле требуются выдержка, маскировка, тонкая и прочная снасть.

Широко распространены три вида кефали: *сингиль* (самая многочисленная из кефалей) достигает длины 52 см, *остронос* (встречается реже) достигает длины 40 см, *лобан* (более редок) быстро растет, достигает длины 90 см и веса 6,7 кг.

На заметку путешественнику

В течение всего года к Черному морю едут и едут отдыхающие, среди которых много рыболовов-любителей. У одних уже есть свои излюбленные места ловли, другие, главным образом новички, забрасывают снасти, можно сказать, наобум. Для того чтобы ловля шла более или менее успешно, полезно ознакомиться, хотя бы в общих чертах, с особенностями различных районов Черноморского побережья.

Район Большого Сочи. На дне много подводных отмелей и каньонов – глубоких впадин с относительно крутыми склонами, идущими от берега в море. Грунт – галька, гравий, песок, есть ил. Наиболее удобные места для ловли с берега – Имеретинская бухта, Дагомыс, Лоо, Вардане, Лазаревское, где в основном ловятся кефаль и барабуля. Барабулю успешно ловят донными удочками в апреле – мае и октябре – декабре, кефаль – в сентябре – декабре.

Для ловли рыбы в море с лодки популярны места у Адлера, Мацесты, Сочи, Дагомыса, Лазаревского и Имеретинской бухты на расстоянии 0,2–6 км от берега. Попадаются ставрида, мерланг, камбала-калкан, барабуля, катран. За ставридой и мерлангом охотятся с самодуром, за остальными рыбами – с донной удочкой. Ставрида чаще попадает в августе – октябре, камбала-калкан – в апреле – мае, барабуля – в апреле – мае, октябре – ноябре.

Район Новороссийска. В бухте с берега особенно в октябре – декабре ловится кефаль на донную и поплавочную удочки, сельдь и ставрида – в море на самодур.

Район Анапы. Дно образовано песками. В течение года ловится камбала-калкан на удалении от берега до 2 км. С 1 до 10 мая лов камбалы запрещен. В апреле – мае и сентябре – декабре в море хорошо ловится на самодур ставрида, на донную удочку – барабуля.

Район Керчи и станции Тамань. В Керченском проливе дно пологое, грунт – песок, на отдельных участках дно илистое и каменистое, поросшее подводной растительностью. В течение года с берега успешно ловят на донную удочку различные виды бычков, весной и осенью попадает камбала-гlossa. Осенью на самодур ловят ставриду, иногда – сельдь.

Район Феодосии и Судака. Дно в основном песчаное, имеются также каменистые и илистые места. На отдельных участках большие перепады глубин. Ловля кефали в течение года производится с берега на поплавочную и донную удочки, камбалы-калкана – в море на наживку, ставриды – в море на самодур. На донную удочку в море можно выловить мерланга,

морского ерша, катрана, ската, барабулю, морского карася, бычка. С берега ловля производится с причалов, в море – на удалении от берега до 500 м.

Район Ялты, Алушты и Севастополя. Условия рыболовства и характеристика дна аналогичны району Феодосии. В районе Севастополя ловля рыбы производится только на участках Айя – балка Веселова, мыс Херсонес – река Кача.

Район Евпатории. Побережье характеризуется низкими песчаными берегами, полого уходящими в воду. На глубине 3–4 м дно становится каменистым, густо поросшим подводной растительностью, однако и здесь есть песчаные участки. Полоса каменистого дна тянется до глубины 30–35 м, далее начинается илистый грунт. Ловят преимущественно летом и осенью донной удочкой с катушкой, реже – поплавочной удочкой и на самодур, удаляясь в море на расстояние до 1 км. На приманку идет креветка. На донку попадают смарида, бычок, зеленушка, рулена, реже – барабуля, морской карась, морской петух, мерланг, морской ерш, дракончик. На поплавочные удочки и самодур ловят в основном ставриду. Трофеями рыболова могут стать катран, иногда луфарь. Ловля кефали начинается летом и продолжается всю осень, но в лиманах она запрещена до 31 августа.

Район Одессы. В северо-западной части Черного моря на плотных грунтах широко распространены бычки. Бычок-кнут чаще всего встречается в лиманах и на Днестровской банке, бычок-кругляк – повсеместно, бычок-рыжик – в Очаковско-Березанском районе, Одесском заливе, у мыса Большой фонтан, бычок-песчаник и бычок-травяник (зеленчак) – повсеместно.

Лучшие места: Будацкая банка, расположенная в 1,5 км от берега, напротив южной оконечности Будацкого лимана; от запретной зоны у устья Днестровского лимана до маяка у выхода в Сухой лиман (Ильичевский порт), особенно в районе села Санжейка, банок Грибовская, Графская; прибрежные районы Одессы в пределах 1,5–2 миль от берега; от мыса Крыжановского до мыса Грибовского (у сел Крыжановское, Фонтанка, Новая Дофиновка, Грибовка), а также у мыса Сычавский; от мыса Карабуш («Чумная гора») у села Морское до мыса Аджияск (село Рыбаковка); в районе острова Березань; у Очакова; в районе между Кинбурнской и Тендровской косами; на Днестровской банке, северная веха которой находится в 32 км на юг от Одессы, а от устья Днестровского лимана – в 11 км на юго-восток; соленые лиманы северозападной части моря.

Ставрида наиболее хорошо ловится в августе – сентябре на самодур вдоль всего побережья.

Камбала-гlossa распространена вдоль всей прибрежной части моря. Тяготеет к опресненным участкам. Подходит к берегу зимой (февраль – март) для нереста и осенью для нагула. Ловят камбалу донными удочками на мелкую тюльку или часть ее.

Лучшие места: от Будацкого лимана до запретной зоны у устья Днестровского лимана и далее вдоль берега до Ильичевска, а также у маяка при входе в Сухой лиман; от мыса Грибовский (село Грибовка) до мыса Сычавский; от мыса Сычавский до мыса Карабуш; у Кинбурнской и Тендровской кос.

В северо-западной части встречаются три вида кефалей: сингиль, остронос и лобан. Для нагула они заходят в заливы и лиманы. В июле и августе стайки этих рыб держатся на песчаных грунтах вблизи берега. Ловят различными снастями. Приманкой служит нереис (морской червь).

Лучшие места: от Будацкого лимана по морю вдоль берега до запретной зоны у устья Днестровского лимана; в районе устья Днестровского лимана; у села Санжейка; у Ильичевска и далее вдоль берега до пляжа «Ланжерон»; от мыса Сычавский до мыса Карабуш; от мыса Аджияск до устья Березанского лимана и далее вдоль Кинбурнской косы.

С похолоданием кефаль держится у берега на выходе родниковых вод с постоянной температурой +9, +14° и у Одесского порта в районе сброса горячих вод местной ТЭЦ.

В прибрежных населенных пунктах практически не существует местных ограничений рыбной ловли, но исключения, конечно, могут быть. Обширная часть зоны Каркинитского залива, например, объявлена заповедной, здесь расположен филиал Крымского государственного и заповедно-охотничьего хозяйства – Лебяжьего острова, и поэтому в село Портовое лучше не приезжать.

Тем, кто равнодушен к лову на глубинах, конечно же, надо брать из дома запас ставок к самодуру (цапарю). В магазинах Причерноморья ставочки на самодур бывают редко и, как правило, местные рыболовы вяжут их сами.

Когда к берегу подходят косяки гуляющей ставриды, очень кстати иметь в запасе планирующий груз, отливаемый в обычной столовой ложке. Пригодится он и при ловле кефали в том случае, если между берегом и песчаным дном расреяны камни: при возвратной резкой потяжке плоский и округлый груз легче отделится ото дна и благополучно минует преграду.

В большинстве прокатных пунктов комбинаты бытового обслуживания выдают спиннинги, но для верности эту снасть лучше захватить с собой. Она не только основа самодура. Ее используют, меняя концевки, и при донном ужении с берега, и при поплавочном (поплавков, естественно, скользящий). Поплавков должен быть воронкообразной формы, придающей ему на волне наибольшую остойчивость. Лучшим материалом для него считается пенопласт.

От каждого удильщика морская рыбалка требует повышенного внимания, от новичка – тем более. По всему бассейну сильны и переменчивы течения, не обязательно совпадающие с направлением ветров. При ловле с причала следы в оба, чтобы леску не снесло под винт прогулочного судна, не замотало за сваю. Наивысшую осторожность надо соблюдать при забросах. Помни, что вокруг тебя люди (у морского удильщика недостатка в зрителях, как правило, не бывает). Перед забросом обернись – не зацепить бы кого ненароком. Да и вперед посмотри – человек в маске и с трубкой может вынырнуть из воды совсем неожиданно...

На приглянувшемся причале, молу, буне соблюдай чистоту, прибирай за собой: тогда вахтенные матросы, работники пляжа, спасатели – все, кто причастен к береговой службе, станут терпеливее к тебе, дадут необходимый совет, помогут, если случится, и зацеп ликвидировать, и «бороду» распутать...

Закончу это напутствие в дорогу словами, которые, может быть, не новы, но и никогда не стареют: будем же все вместе беречь наше Черное море, разборчиво и с толком относиться к его фауне, черпать из нее в меру, не нанося ей бездумного ущерба. Понятно, что дневной улов не должен превышать 5 кг. Этот вес можно набрать и сотней ставридок, и одной единственной камбалой. В том и в другом случае главное вовремя сказать себе: «Хватит!» – и смотать удочки.

Вместе с тем необходимо бережно относиться к наживке, резервы которой в море далеко не беспредельны. Не случайно существуют правила промысла морских растений и водных беспозвоночных, которыми запрещена добыча черноморских креветок (шримса, или чилима) с 1 июня по 31 августа, а добыча мидий с 1 июня по 30 сентября.

Рыболовы-любители должны всячески расширять свое сотрудничество со службой госрыбинспекции, быть ее активными помощниками, вместе с ней выступать рачительными хозяевами нашего замечательного во всех отношениях Азово-Черноморского бассейна.

А на добрые наши дела море всегда отзовется добром.

АЗОВСКОЕ МОРЕ

Средняя глубина – 8 м, максимальная – 14 м. Берега моря, как правило, отмелые, слабо изрезанные. Из заливов самый обширный – Сиваш (Гнилое море) – очень мелкое (максимальная глубина едва превышает 3 м), чрезмерно соленое – до 150 ‰ и выше. Соленость растет с севера на юг, в таком же порядке обедняется и ихтиофауна, сходя на нет в южной, наиболее соленой части. В отличие от Сиваша, Таганрогский залив, вклинившийся в сушу на 140 км, сильно опреснен и значительно глубже (средняя глубина 5 м).

На Азовском море много узких песчаных кос-стрелок. Они тянутся, как правило, с северо-востока на юго-запад. Одна такая стрелка-Арабатская длиной 107 км отсекает от моря Сиваш. Известны косы-стрелки Бердянская, Обиточная, Федотова, Ейская, Кривая. Наиболее крупные острова – Бирючий, Долгий, Песчаные. Заросли водной растительности незначительны.

Течение кольцевое, против часовой стрелки, подвержено влиянию ветров, заставляющих его менять направление. Ветер вызывает и сгонно-нагонные течения, когда вода, отступая от берега в одном месте, на короткое время затопливает часть суши противоположного берега.

Лето на Азовском море жаркое, а зима, хотя и непродолжительная, но довольно суровая. В отдельные годы лед сковывает морскую акваторию целиком, обычно же надежный ледяной покров устанавливается в северном, более опресненном районе. В теплое время года вода хорошо прогревается, температура ее достигает $+26^{\circ}$, у берегов $+31^{\circ}$, а в Сиваше $+35^{\circ}$.

До зарегулирования стока Дона и Кубани небольшая соленость (10–11‰ в центре акватории, а на севере до 4‰) препятствовала широкому проникновению в Азов представителей черноморской фауны. Теперь положение меняется. Большое поступление вод южного соседа год от года увеличивает соленость Азовского моря. Это ведет к сокращению местной фауны и одновременно создает благоприятные условия для развития морских организмов.

Весной из Черного моря в Азовское направляются для нагула кефаль, сельдь, скумбрия, ставрида, пелагида, смарида, пикша, горбыль и другая рыба. Осенью движение идет в обратном направлении.

Район Азовского моря. Дно в большинстве плотное, песчаное. Обилие рыбы практически всегда обеспечивает успешную ловлю. Но в связи с тем что водоем имеет рыбохозяйственное значение (здесь большое стадо осетро-вых и других ценных рыб), любительская – и спортивная ловля жестко регламентирована. Она разрешается только возле населенных пунктов и не далее чем в 1,5 км от берега. Запрещено ужение в гирлах лиманов и межлиманных соединениях. В ряде мест доступ рыболовам закрыт с распаления льда по 31 марта. Поэтому, прежде чем отправиться на рыбалку, удильщик должен уточнить правила и срок ловли в ближайшей госрыбинспекции.

КАСПИЙСКОЕ МОРЕ

Северная часть Каспия очень мелкая. Здесь на большом пространстве глубина не превышает и 10 м. В средней и особенно в южной частях моря (их разделяет отмель на широте Апшеронского полуострова) встречаются значительные глубины – до 1 км. Существенные различия имеются и в температурном режиме, более резко выраженные в зимний период. Если на севере морскую акваторию сковывает лед, который обычно держится с декабря по март, то на юге температура ниже $+9^{\circ}$ не опускается. Летом поверхностный слой воды прогревается до $24–27^{\circ}$. Соленость колеблется от 10–12‰ в средней и южной частях моря до 5‰ – в северной. В приустьевом пространстве Волги вода еще более опреснена.

Основное течение, как и в других морях, кольцевое, против часовой стрелки. Приливы и отливы ничтожны, но колебания уровня, вызванные сгонно-нагонными ветрами, достигают 1 м и выше. К тому же на протяжении столетий Каспий то отступал далеко от берега, то вновь наступал на сушу. Сейчас уровень Каспия почти на 30 м ниже уровня мирового океана. С 1887 по 1967 г. он обмелел на 3,5 м. В последующие два десятилетия падение уровня прекратилось, а ныне заметна тенденция к его повышению. Этот процесс после сооружения дамбы между Каспием и заливом Кара-Богаз-Гол должен ускориться.

Разнообразны ландшафтно-климатические условия прибрежных районов: от знойных пустынь Средней Азии до цветущих долин Закавказья.

Биологическая продуктивность Каспия, в частности его северной части, довольно высока. Здесь встречается около 80 видов рыб, среди которых много ценных: осетровые, лососевые, карповые, сельдевые. Камбала и кефалевые (сингиль и остронос) переселены человеком из Азовского моря. Обогащена и кормовая база за счет морского червя, креветки и других новых для Каспия видов.

О некоторых рыбах

Шемай. Рыба прогонистая, бойкая, с серебряной чешуей, спинка с зеленоватым отливом, плавники у основания розовые, рот косой. Держится на мелководье небольшими стайками исключительно у западного побережья. Достигает в длину почти 40 см и веса 800 г. Питается насекомыми и их личинками, ракообразными, мелкой рыбешкой. Нерестится в мае на быстром течении, икра донная. Движение в реки по времени неодинаково. В Куру ход шемаи начинается

в октябре и продолжается до апреля, в Терек – в ноябре и продолжается до образования ледяного покрова. Часть особей после нереста гибнет. Ловят шемаю поплавочными удочками с насадкой на крючок креветки, реже – морского червя. Клюет шемая в разных слоях воды: и со дна, и с поверхности, притом с ходу, жадно заглатывая приманку. Поэтому крючок предпочтительнее с длинным цевьем. Подсекать и вываживать следует без резких потяжек – губы у шемаи слабые. Лучшее время для ловли – весна и осень. Чаще шемая встречается около устьев рек. Шемая особенно хороша в копченом виде.

Кефаль. В Каспийском море два вида этих удлинённых, стремительных рыб, ведущих стайный образ жизни. Это сингиль и остронос. Выходцы из азово-черноморских вод, они хорошо восприняли здешние условия, быстро размножились до промысловых скоплений и стали нагуливать даже больший вес, чем на родине. Правда, мясо их теперь несколько постнее. В биологии обоих видов много общего. Сингиль достигает в длину 52 см и веса 2,5 кг (в 5 раз больше, чем до акклиматизации), остронос – 39 см и 500 г. Питаются они обрастаниями, рачками, червями, моллюсками. Нерестятся в тёплый период года в отдалении от берегов, икра плавающая. Сначала нерестится остронос (июнь – август), затем сингиль (сентябрь – октябрь). Хорошо переносят солёную воду, малое содержание кислорода, но очень чувствительны к температуре. Оптимальная температура воды для них + 23°, +25°. Зимуют в южной части Каспия – в районе залива Гасан-кули и у берегов Ирана. Весной покидают места зимовок и устремляются на север, продвигаясь как вдоль западных, так и восточных берегов. Ловят кефаль поплавочными удочками с насадкой червя, креветки и других приманок.

Хашам. Относится к роду жерехов. Отличительная особенность – красная радужина, красным же подведены губы и все плавники. Отсюда и другое название – красногубый жерех. Хашам – рыба проходная, хищная, широко распространена в южной половине Каспия. Достигает длины 80 см и веса 6 кг. Нерестится весной в реках на быстринах с каменистым дном, куда устремляется загодя, на исходе осени. Питается мелкой рыбой. Ловят хашама спиннингом, на живца – бычка, атеринку.

На заметку путешественнику

Каспийское море является промысловым водоемом, и поэтому любительская и спортивная ловля здесь строго регламентирована. Разрешается ловля удочкой или спиннингом с числом крючков не более пяти, причем только с берега, за исключением ряда мест. Так, в пределах Азербайджанской ССР разрешено ужение с гребных лодок, зарегистрированных в исполкомах городских или районных советов, на территории которых находятся отведенные органами рыбоохраны участки: от ГРЭС «Северная» до приморского пляжа Мардыканы; от Сангачальских гряд до Аляты-пристань; от Сумгаит-чая до бывшего рыбопромысла Сумгаит-1.

АРАЛЬСКОЕ МОРЕ

Аральское море – один из крупнейших континентальных водоемов нашей страны – расположено в Туранской низменности.

В настоящее время, в связи с зарегулированием стока Амударьи и Сырдарьи, площадь моря быстро уменьшается. За последние годы она сократилась на 20 %. Максимальная глубина 68 м.

Своеобразие этого уникального водоема заключается в поразительной прозрачности вод при сравнительной мелководности, в изумительной синеве, соперничающей с океаном, наконец, в самом существовании этого громадного, почти пресноводного водоема среди раскаленных пустынь Средней Азии.

Берега Арала довольно сильно изрезаны, протяженность их превышает 2000 км. Восточное побережье представляет собой широкие песчаные отмели с множеством островков и заливов, переходящие в барханы с редкими кустами тамариска. Южные берега, тоже невысокие, сложены большей частью из глинистых отложений дельты Амударьи, покрытых густыми зарослями тростника. К западному берегу, почти на всем протяжении от Муйнака до Аральска, подходит плато Устюрт, живописные скалы которого возвышаются местами на 150 м

над уровнем Арала. Почти вертикальные стены, сложенные из песчаника и глинистых сланцев, изрезаны многочисленными оврагами, на склонах которых застыли огромные глыбы – результат интенсивного выветривания. В тени обрывов, благодаря повышенной влажности, развивается несвойственная пустыне растительность, среди которой нередко обитатели средней полосы, и уж совсем пышно разрастаются аборигены: саксаул, тамариск, тростник, дикий лук и др. Между плато и береговой линией тянется широкая полоса чудесных пляжей, сложенных из мелкозернистых кварцевых песков. На севере возвышенный западный берег постепенно переходит в низменный восточный.

Из многочисленных островов наиболее значительны Кокарал, Возрождения и Барсакельмес. Последний является государственным заповедником, где в естественных условиях живут куланы, джейраны, сайгаки. Острова Лазарева, Беллинсгаузена и Возрождения расположены на одной линии и представляют собой вершины подводной каменистой гряды, протянувшейся с севера на юг и делящей котловину моря на западную – глубоководную (до 68 м) и восточную – мелководную (до 30 м) части.

Грунты Аральского моря на мелководьях до 8–10 м в основном песчаные, в средней части моря представлены серым илом, а в глубоководных заливах западного побережья преобладает темно-серый, местами черный, ил с запахом сероводорода. В местах впадения двух крупнейших рек Средней Азии Амударьи и Сырдарьи дно моря покрыто мощными отложениями светло-коричневого ила.

Аральское море – один из самых теплых водоемов нашей страны. В июле при благоприятных погодных условиях поверхностный слой воды по всей акватории прогревается до +25 и выше градусов. В то же время на дне глубоководной впадины температура воды постоянно держится около 0°. Такая ярко выраженная температурная особенность вызвана застойными явлениями, обусловленными рельефом дна и слабой ветровой деятельностью.

Благодаря высокой прозрачности воды в море очень развита подводная растительность, достигающая до глубины 20 м. Преобладают харовые, нитчатые водоросли и zostера. Последняя интересна тем, что после очередного шторма образует на поверхности моря многочисленные «плавучие луга» из оторвавшихся ярко-зеленых листьев. Впоследствии волны выбрасывают их на берег, где они высыхают на солнце и образуют толстый, пружинящий под ногами ковер.

Штормы на Арале не превышают 6–7 баллов по шкале Бофорта, но при этом высота волн достигает 6 м, а длина между гребнями – 12 м. Наиболее часто волнения наблюдаются в районе мыса Тигровый хвост (полуостров Муйнак) в октябре – ноябре. В середине лета обычно преобладает легкое волнение до 2 баллов, иногда по неделе и более удерживается полный штиль.

До зарегулирования стока рек основу кормовой базы рыб Арала составляли пресноводные и солоновато-водные организмы: личинки стрекоз, хирономиды, бокоплавцы, моллюски (дрейссена, адакна, лунка). Теперь среднее содержание солей в морской воде заметно возросло. В результате этого и многочисленных акклиматизационных работ в кормовой базе рыб произошли значительные изменения. В частности, пресноводные полностью вымерли, а солоноватоводные уступили главные роли организмам морского происхождения. Основу биомассы теперь составляют двустворчатые моллюски абра и сердцевидка, многощетинковый червь nereis и креветки.

В Аральском море обитает около 30 видов рыб, из которых наиболее ценны шип, усач, сазан, жерех, лещ, белоглазка, язь, сом, судак, шемая, чехонь, вобла, щука, окунь. В последние 20–30 лет в Арал были завезены или проникли случайно и акклиматизировались балтийская салака, атерина, 6 видов бычков, толстолобик, белый амур и змееголов. В 1979 г. с целью товарного выращивания была завезена молодь осетровых (белуга, севрюга, осетр), а также началось планомерное вселение камбалы-гlossы.

Наибольший интерес как объект спортивного лова представляют сазан, лещ, белый амур, чехонь, шемая, вобла, судак, жерех, змееголов, щука, окунь, сом. Следует отметить, что аральская рыба всегда славилась своей жирностью и высокими вкусовыми качествами.

О некоторых рыбах

Аральский сазан. Отличается значительным темпом роста и хорошей упитанностью. На удочку чаще ловятся молодые особи весом 0,5–1 кг. Наиболее крупные экземпляры нередко достигают 20 кг. Питается, донными и фитофильными беспозвоночными, из которых преобладают моллюски, черви, мизиды. Держится в придонных слоях, предпочитает заросли подводной растительности. Нерестится на опресненных мелководьях. Ловить сазана можно донной или поплавочной снастью.

Лещ. Самая распространенная в Аральском море рыба, отличается быстрым ростом, высокой жирностью и достигает веса 2–2,5 кг. Питается в основном донными организмами, которых извлекает из илистого грунта. Обитает на значительной глубине. Нерестится, как и сазан, на придельтовых мелководьях, заросших растительностью. Ловится донной или поплавочной снастью.

Судак. Занимает по численности первое место среди хищников, достигает 10–15 кг, обычно же попадаются экземпляры до 2–3 кг. Обитает на глубоких местах в чистой, прозрачной воде, держится у дна. Питается мелкой рыбой, в основном бычками, после акклиматизации которых численность и упитанность судака значительно возросли. Нерестится в апреле – мае, заходя большими косяками в устья рек и опресненные заливы. Ловится кружками или жерлицами на мелкого живца, а также спиннингом, при этом блесну следует вести у дна.

Жерех. Крупная красивая рыба, достигает веса 8 кг. Питается мелкой рыбой (атерина, бычки). Нерестится только в реках, куда заходит большими стаями. Держится в верхних слоях воды, хорошо идет на живца и блесну. Замечено, что поклевки чаще всего происходят во время свежего нагонного ветра, когда в результате волнения вода в прибрежной полосе становится очень мутной и хищнику, очевидно, трудно отличить блесну от обычной жертвы.

Змееголов. Представитель дальневосточной фауны, сравнительно недавно проник в Арал из южных водохранилищ. Благодаря своей окраске и большому рту, заходящему за глаза, действительно, очень похож на змею. Очевидно, поэтому местное население не любит этого хищника, считая его несъедобным, что совершенно неверно. Его мясо вкусно и питательно, особенно в жареном виде, к тому же в нем нет мелких костей.

Змееголов – чрезвычайно активный и прожорливый хищник. Еще в раннем возрасте он начинает поедать личинок стрекоз, жуков-плавунцов, мелкую рыбу, лягушек и очень быстро растет. Обычно он затаивается среди густой подводной растительности и оттуда бросается на проплывающую мимо жертву. Описаны случаи, когда несколько змееголовов устраивали коллективную охоту, во время которой в ожидании добычи выстраивались цепью.

Змееголов – теплолюбив, нерестится в мае – июне, устраивает гнездо в густых подводных зарослях и тщательно его охраняет. В этот период он особенно прожорлив и бросается на каждого нарушителя «запретной зоны», в том числе и на блесну. Предпочитает неглубокие, сильно заросшие и хорошо прогреваемые места. Одинаково хорошо ловится и на блесну, и на живца. Чаще попадаются особи весом 1,5–2 кг, а иногда на спиннинг ловятся экземпляры весом 6,5 кг. Змееголов изрядно силен и смел, догоняя блесну подходит к рыболову на 2–3 м, особенно если тот стоит в воде. Убедившись, что «рыбка» исчезла, медленно разворачивается и уходит обратно в полосу прибрежных подводных зарослей. В прозрачной воде темное, почти черное тело рыбы хорошо просматривается на фоне светлого песчаного дна. Если сразу же повторить заброс и провести блесну возле уходящего хищника, то он, как правило, снова бросается на нее, по леске передается сильный рывок, после которого подсечка уже не требуется. В таких случаях лучше выйти из воды и продолжать вываживание с берега. Вытащенный из воды змееголов так сильно сжимает челюсти, что разомкнуть их и извлечь из пасти блесну удается с большим трудом. Поражает живучесть этой рыбы, которая в значительной степени и способствует ее все более широкому распространению.

На заметку путешественнику

Спортивный лов на Арале развит довольно слабо. Ужение рыбы здесь всегда считалось детской забавой и не принималось всерьез. К тому же теперь, после того как Сырдарья была полностью перекрыта, рыбы стало меньше, особенно на севере моря. На юге часть стока Амударьи еще достигает моря, поэтому неудивительно, что большая часть рыбьего поголовья

сосредоточена именно в этом районе, поскольку аральская ихтиофауна в подавляющем большинстве пресноводного происхождения. Спортивная ловля возможна практически лишь в южной и юго-западной части моря, где благодаря пресной воде и наличию достаточной кормовой базы концентрируется сазан, лещ, судак, жерех, вобла, чехонь. Более чувствительные к соленой воде белый амур и змееголов, если и заходят в море, то, по-видимому, на незначительные расстояния от устья.

Добраться до южного побережья Арала можно поездом до ст. Кунград, затем самолетом или автобусом до Муйнака. Возможен и другой вариант: сначала самолетом до Нукуса, затем самолетом или автобусом до Муйнака.

ЯПОНСКОЕ МОРЕ

Южное побережье Дальнего Востока нашей страны омывают воды Японского моря.

Движение воды в пределах моря определяют два течения: теплое Цусимское, омывающее берега Японии, и холодное Приморское, проходящее на юг вдоль берегов Приморского края. Здесь распространены сильные муссонные ветры, зимой – северо-западного направления, летом – юго-восточного. Летом нередко хорошо прогретые, увлажненные субтропические циклоны – тайфуны. Поэтому летние месяцы отличаются большой облачностью и влажностью. Зимой обилие ясных дней, довольно крепкие морозы.

Рыб в бассейне моря насчитывается 603 вида. Их обилие объясняется высокой кормовой продуктивностью и промежуточным положением между субтропическими и арктическими морями. В прибрежной полосе широко распространены корюшка, навага, сельдь, камбала, терпуг, дальневосточная красноперка, нередко минтай, пиленгас, скумбрия, бычок, лососевые.

Побережье Приморского края по типу берегов можно разделить на две непохожие друг на друга части. К северу от мыса Поворотного берег проходит параллельно прибрежным хребтам. Береговая линия изрезана очень слабо, не имеет далеко выдающихся в море мысов и глубоко врезанных бухт. Исключение составляют лишь два небольших, закрытых со стороны моря заливов – Ольги и Владимира. Эти заливы неглубоки, зимой их вершины сковывает лед: здесь встречаются все характерные для побережья рыбы. Все это делает заливы хорошим местом для рыбалки.

От мыса Поворотного до устья реки Тюмень-Ула берега сильно изрезаны, много вдающихся в материк бухт и заливов, вместе составляющих залив Петра Великого. В него впадают несколько крупных рек и много мелких речек. Большое разнообразие берегов, заливов, бухт, островов создает хорошие условия для обитания различных рыб.

В отдельные годы веточка Цусимского течения, идущая вдоль Кореи, доходит до залива. Тогда здесь появляются некоторые теплолюбивые виды рыб. Зимой лед покрывает мелководную вершину залива Посъет, вершину Уссурийского залива и маленькие заливы Славянка, Большого Камня, бухту Чажма. Амурский залив покрывается льдом почти полностью. Раньше всего, в декабре, лед появляется в вершинах Амурского залива и Посъета, а в январе – и в других местах. Температура воды зимой отрицательная и достигает в феврале – 1,7°. Толщина льда к этому времени увеличивается до 65–70 см. Март месяц на побережье довольно теплый, наиболее благоприятный для рыбалки. Лед начинает отходить в море. К концу месяца он остается лишь в вершине Амурского залива, его бухтах, в заливе Посъета.

В августе температура воды в поверхностных слоях достигает +23°. Приливы здесь не превышают 50 см. Наиболее сильные отливы наблюдаются осенью. Ловля рыбы ведется на глубинах до 30 м – чаще всего в Амурском и Уссурийском заливах.

Удильщики охотятся преимущественно за зубастой и малоротой корюшкой, дальневосточной красноперкой (угай), навагой, бурым и одноперым терпугом, различными видами камбалы, сельдью. В уловах рыболовов нередко встречаются также тихоокеанский сарган, минтай, пиленгас, японская скумбрия, бычок, рыбы-собаки.

О некоторых рыбах

Зубастая (азиатская) корюшка. Небольшая удлинённая рыба с блестящей чешуей.

Спинка темная. Рот большой, с крупными зубами, нижняя челюсть заметно выдается вперед. Достигает длины 32,5 см, веса до 300 г.

«Зубатка» придерживается прибрежной зоны, с прогревом воды в июле – августе отходит в более глубокие места. У берегов вновь появляется в сентябре.

В эту пору по ночам «зубатка» подходит на прибрежные мелководья (2–4 м) на кормежку, нерестится в реках, заходит туда частью в конце ноября, начале декабря, частью – в конце марта – апреле.

Зимой также держится в прибрежных водах. В апреле «зубатку» можно встретить лишь в предустьевых пространствах рек, почти вся она находится в реках – нерестится.

«Зубатка» – пелагическая рыба. На мелководьях встречается во всей толще воды. Питается планктоном, ракообразными и молодью рыб.

Летом зубастую корюшку ловят на поплавочную удочку и на самодур у берега, с лодок и пирсов. Для насадки используют морских, дождевых червей, шримс. Зимой ловят на блесны и самодур со льда. Зимняя ловля «зубатки» очень популярна.

Малоротая корюшка. Внешне напоминает «зубатку». От нее отличается маленьким ртом, в котором нет острых зубов, и меньшими размерами. Достигает длины 18,5 см.

Обитает в дальневосточных морях. Обычно придерживается берега. Нерест у корюшки весной – в начале апреля на прибрежных мелководьях. В конце апреля – в мае широко встречается на неглубоких местах в заливах и бухтах. Летом уходит в море. Снова появляется здесь в начале октября. Малоротая корюшка в это время года также держится на неглубоких местах, а ночью появляется и у берега. Тут же она обитает и всю зиму, причем в годы ее высокой численности встречается повсеместно, даже на глубине.

Живет эта рыба в придонных слоях и в толще воды. Зимой встречается и у самого льда. Питается преимущественно планктоном.

Для ловли малоротой корюшки летом применяют самодур и поплавочную удочку, насадка – морские и дождевые черви. Зимой удят на самодур и небольшие блесны из-под льда.

Дальневосточная навага относится к семейству тресковых и во многом ее напоминает. Окраска зеленовато-серого цвета, брюшко белое. По всему телу разбросаны неясные темные пятна. В длину достигает 53 см и веса 1100 г.

В Приморье навага встречается повсеместно. Нерест происходит на глубинах от 5 до 20 м в январе – феврале.

В заливах и бухтах дальневосточная навага появляется в декабре перед нерестом. Заходит и в предустьевые участки рек. Сразу после нереста навага начинает активно питаться. Эта рыба хладолубивая, в мае отходит от берегов на большие глубины для нагула. Молодь от берега уходит позже, ее можно встретить тут и осенью.

Дальневосточная навага держится у дна, изредка поднимается несколько выше. Важное место в питании занимает молодь рыб, ракообразные, черви.

Зимой многие любители перед нерестом ловят навагу на небольшого жука, позже – на блесну. Хорошо ловится по последнему льду на донную удочку с насадкой кусочков корюшки. Весной с берега – на спиннинг, с лодки – в отвес, на поплавочную удочку. Насадкой служат морские и дождевые черви.

Сельдь. Тело тихоокеанской сельди, сжатое с боков, покрыто крупной, серебристой чешуей. Спинка темного цвета. Рот небольшой, нижняя челюсть заметно выступает вперед. Боковой линии нет. Достигает длины 50 см, веса 700 г.

Сельдь – морская стайная рыба, предпочитающая умеренно холодные воды. Нерестится на мелких местах с глубинами от 1 до 15 м с обильными зарослями морской травы. Нерест в Приморье – с февраля по апрель. В прибрежной зоне находится с ноября по апрель. После нереста, с потеплением воды, отходит на более глубокие места. В мае иногда появляется жирующая мелкая сельдь; в июне при прогреве воды она отходит в более холодные воды.

Сельдь придерживается придонного слоя воды, но нередко ее можно встретить и в полводы, и у поверхности. В пищу употребляет различных ракообразных, планктон.

Ловят сельдь в ноябре с лодок на самодур с крупными крючками. Позже, при становлении льда, ее можно встретить в устьях крупных рек. Зимой попадает на блесну, самодур, хорошо берет перед нерестом в феврале – марте.

Исключение – Амурский залив. Сельдь в нем зимой не обращает внимания на любительские приманки. При ловле на блесну нужно учитывать, что у сельди нет боковой линии, поэтому особое значение принимает цвет приманки. Сельдь предпочитает белый, серебристый цвет.

Камбала. В водах Японского моря обитает множество видов камбал: остроголовая, белобрюхая, желтоперая, темная, звездчатая и др. Большинство из них являются трофеем рыболовов.

Обычно многие виды камбал летом держатся у побережий, осенью откочевывают на глубины 100–200 м, где и зимуют. Для нереста в апреле – мае подходят к берегу, где встречаются в больших количествах.

Типичны же прибрежные два вида: звездчатая и темная.

У звездчатой камбалы тело очень крепкое, мясистое, широкое. Рот маленький. По бурой верхней стороне тела беспорядочно разбросаны крупные звездчатые белесоватые пластинки. Непарные плавники с черными вертикальными полосками. Длина до 45 см. Питается червями, ракообразными и мелкой рыбой. Нерестится в марте в опресненных участках моря.

Темная камбала отличается от других камбал почти прямой боковой линией и очень грубой шероховатой чешуей у самцов. Рот маленький. Длина до 40 см. В январе темная камбала подходит ближе к берегу на нерест, который продолжается по март. Питается червями, моллюсками.

Ловят все виды камбал на донные снасти. С лодки – в отвес, с берега – на спиннинг. В качестве насадки используют морских и дождевых червей. Лучшим месяцем для ловли камбалы является май. Звездчатая камбала неплохо ловится в устьях рек даже осенью. Удят камбалу и в марте на неглубоких местах со льда.

Терпуг одноперый. Окраска состоит из чередующихся темных и светлых полос. Темные полосы буровато-оливкового цвета, светлые – золотисто-зеленого. Сжатое с боков, удлиненное тело покрыто мелкой чешуей. Один высокий спинной плавник тянется вдоль всей спины. Брюхо желтое. Длина до 50 см, вес до 1,5 кг.

Мечет икру в июне при температуре воды +5, +8° на глубинах 10–20 м.

Встретить одноперого терпуга можно в конце апреля – мае, перед нерестом и осенью – в октябре – ноябре. Терпуг хищник, питается мелкой рыбой. Обычно придерживается тех мест, где есть корюшка. Нет корюшки – нет и терпуга.

Для насадки используют кусочки корюшки, кальмара, малька. Ловят на спиннинг, бортовые удочки. У берега, где нет зарослей морской травы, терпуг не держится.

Дальневосточная красноперка (угай). Основной объект летней ловли рыболовов. У красноперки темная, почти черная спинка, бока и брюхо светлые. Верхняя челюсть выдается вперед. Парные плавники, брюхо и губы красноватого цвета. Вес до 1,5 кг при длине 50 см. Это единственная карповая рыба, живущая в соленой воде.

Зимует и мечет икру в реках. Различают два вида красноперок: мелкочешуйчатую, имеющую 82 чешуйки боковой линии, и крупночешуйчатую из северной части Японского моря (76 чешуек). Питается червями, ракообразными.

В море, где красноперка появляется в конце апреля – в мае, она придерживается бухт и заливов. Для икрометания в мае входит в реки и, отнерестившись, опускается в море, где встречается по ноябрь.

Для ужения красноперки используют спиннинг, поплавочную и бортовые удочки. Ловят как с берега, так с лодок и пирсов. Для ловли с берега хороши песчаные пляжи, особенно когда с моря дует свежий ветер, поднимающий волну. В это время к берегу подходят довольно крупные экземпляры рыб.

Для насадки употребляются морские черви: пескожил тихоокеанский («куколка») ибиспира («трубочник»).

Бурый терпуг. Восьмилинейного или бурого терпуга приморские рыболовы называют ленком. У ленка, как и у всех терпугов, удлиненное, сжатое с боков тело с мелкой чешуей. Спинной плавник разделен выемкой на переднюю колкую часть и заднюю мягкую. Рот небольшой. Окраска зеленовато-бурая или коричневая с бурыми пятнами. Брюхо светлое. Достигает длины 35 см. Питается в основном ракообразными. Нерестится осенью у берега.

Это морская прибрежная рыба. Встречается у приморского побережья с апреля по октябрь. Предпочитает держаться в местах, где есть заросли морской травы.

Ловят ленка на все летние снасти. Интересно ловить на глубинах 2–3 м на поплавочную удочку. Насадка: морские черви и кусочки рыбы.

На заметку путешественнику

Тому, кто впервые посещает эти места, полезно вначале изучить условия ловли и правила рыболовства.

Почти все прибрежные заливы и бухты побережья закреплены за районными обществами охотников и рыболовов. Ловить в них бесплатно разрешается только членам общества. Остальным рыболовам необходимо обращаться в ближайшее районное общество за выдачей платной путевки на право ловли. В наших местах запрещена ловля наваги багрением. В последнее время в Амурском, Уссурийском заливах, заливе Посъета в период нереста (март – апрель) вводятся запреты на ловлю сельди в связи с уменьшением ее численности.

Названные заливы наиболее интересны для рыболовов, так как в них обитает много видов рыб. Зимой рыболовы любят посещать залив Посъета и острова Русский и Попова в Амурском заливе. Здесь хорошо ловятся зубастая и малоротая корюшка, навага, сельдь. Летом рыболовов можно часто увидеть на полуострове Песчаном, островах Попова, на побережье полуострова Муравьева-Амурского в Уссурийском заливе. В этих местах отлично ловятся красноперка, терпуг, камбала, сельдь и другие рыбы.

ОХОТСКОЕ МОРЕ

Средняя глубина 859 м, максимальная – 3846 м. Берега сложены из скальных пород, местами обрываются отвесно к воде. Много заливов и бухт. Крупнейшие острова: Курильские, Сахалин, Шантарские. Климат суровый. Лед сковывает море 7–8 месяцев в году. Летом нередки сильные штормы, зимой – пурга. Температура поверхностного слоя воды в море даже в самый теплый период не превышает + 10°. Очень высоки приливы – до 13 м.

Биологическая продуктивность Охотского моря, особенно в северных мелководных заливах, значительна. В этом оно уступает только Азовскому морю. Обилие корма, неоднородные по температурным характеристикам течения обусловили разнообразие ихтиофауны. В море насчитывается 276 видов рыб. Обширны семейства лососевых, камбалы, окуневых. Наиболее богата видами южная, как более теплая, часть моря.

Большое скопление рыбы в прибрежных водах позволяет рыболовам успешно охотиться за ней в течение всего года, исключая короткие межсезонья, когда лед или еще не окреп, или уже ослаб. Удильщиков не останавливают и жестокие морозы, доходящие до –50°, да еще с ветром. На этот случай предприимчивые рыболовы обзаводятся небольшими, оборудованными печуркой домиками, которые передвигаются на лыжах. Зимой на бойких местах вырастают целые поселки из таких мини-домиков. Летом ловля ведется с берега, причалов, плавучих средств поплавочной удочкой, спиннингом, дорожкой, донной удочкой, отвесным блеснением. Клев, как правило, безотказный.

О некоторых рыбах

Мальма. Рыба из рода гольцов. Морская форма имеет серебристую окраску, а у речной на боках многочисленные пятна малинового, серого, розового и белого цветов. Длина достигает 50–60 см, вес 2–3 кг. Входит в реки для икрометания в июне – сентябре вслед за кетой и горбушей. Нерестится в октябре – ноябре, после чего частично уходит в море. Ловится на икру и блесну. Лучшим временем клева считается утренняя и вечерняя зори. Хорошо берет приманку в пасмурную погоду при легком ветре, поднимающем зыбь на воде. Мясо нежно-розового цвета, очень вкусное в жареном и вяленом виде.

Кунджа. Относится к семейству лососевых. Окраска светло-коричневая с крупными светлыми пятнами. Вес 2–3 кг, длина 50–60 см, но вырастает до 1,5 м. Держится небольшими

косяками, порой разрозненно. Для икрометания поднимается в реки вместе с дальневосточным лососем. Нерест происходит в сентябре. У берега моря питается мальками и икрой лосося. Часть крупной кунджи остается зимовать в реке. Хватает блесну жадно, но сопротивляется недолго и не так энергично, как мальма. Зимой ловится в отвес на блесну, на кетовую икру, мясо и рыбу. Наиболее крупные экземпляры вылавливают со льда в апреле.

Бельдюга. Прибрежная морская живородящая рыба. Производит мальков в декабре – январе. Спинной и брюшной плавники длинные ярко-розового цвета. Тело длинное коричневого тона с зеленым отливом на спине. Кожа покрыта слизью. В темноте фосфоресцирует. В длину достигает 60–80 см, веса – около 1 кг. Держится среди водорослей и камней. Питается рыбой и донными беспозвоночными. Ловится зимой и весной в отвес на блесну, морского червя и сырую рыбу.

Зубатка (рыба-собака). У этой рыбы клыковидные, исключительно острые зубы и сильные челюсти, которыми она разрушает иглокожих – ежей, звезд – и крупных ракообразных. Имеет удлинённое, сжатое с боков тело, один длинный спинной и один длинный анальный плавники. Держится в прибрежной зоне среди камней, поросших водорослями. Нерестится в ноябре – январе. Достигает длины 100 см, веса – до 6 кг. На любительские снасти ловится только летом с пирсов и лодок в бухтах Нагаева, Веселая, Гартнера. Приманкой для зубатки служит сырая рыба, иногда спиннинговая блесна.

БАРЕНЦЕВО МОРЕ

Море находится в пределах материковой отмели, и поэтому сравнительно мелководно. Средняя глубина 229 м, максимальная – 600 м. Глубины свыше 400 м составляет всего 3 % площади, а мелководья с глубинами до 200 м – 48 %. Дно имеет очень сложный рельеф: возвышенности и банки чередуются с подводными долинами и впадинами. Баренцевоморский шельф – самый широкий в мире. Он тянется с юга на север на 700 миль.

Система постоянных течений Баренцева моря складывается под влиянием многих факторов. Основными из них являются постоянный приток теплых атлантических вод, водообмен с соседними морями и сложный рельеф дна.

Теплосодержание водных масс Баренцева моря определяется главным образом притоком теплых атлантических вод, солнечным прогревом и потерей тепла в осенне-зимний период. Оно изменяется от года к году. Это обусловлено пульсациями Нордкапского течения и степенью летнего прогрева. При ослаблении этих процессов усиливается напор водных масс с севера, что неблагоприятно отражается на распространении и концентрации донных рыб на мелководьях южной части Баренцева моря.

Имея многие черты арктических морей, Баренцево море тесно связано с северной частью Атлантического океана. Здесь взаимодействуют так называемый Исландский минимум и арктическая область высокого атмосферного давления. Существенное влияние на климат оказывают Северо-Атлантическое течение и его ветви. Такое географическое положение определило сложность климата и гидрологического режима Баренцева моря.

Климат моря в сравнении с другими морями Арктики характеризуется мягкими зимами, большим количеством осадков и сравнительно высокими температурами воздуха летом. В самом холодном м, еяце года – феврале – температура воздуха в среднем составляет -25° на севере моря и -5° на юго-западе. В августе – самом теплом месяце – средняя температура воздуха равна 0° на севере и $+10^{\circ}$ на юго-западе.

Зимой преобладают северные ветры силой 10–11 м/сек, летом направление ветров непостоянно, а их сила примерно в 2 раза ниже. В Баренцевом море наблюдаются частые туманы, снежные заряды (даже в июне) и повышенная облачность.

Прибрежные воды богаты различными живыми организмами, служащими пищей для рыб. Значительны заросли зеленых, красных и особенно бурых водорослей, среди которых выделяются аскофиллум, ряд видов фукуса и ламинарии.

В составе ихтиофауны Баренцева моря насчитывается 114 видов рыб: морских, проходных и встречающихся только в опресненных пространствах рек. Их подразделяют на арктических, тепловодно-арктических и тепловодных. К арктическим относятся – навага, сайка, синяя и

пятнистая зубатки, черный палтус; к тепловодно-арктическим – треска, пикша, полосатая зубатка, белокорый палтус, камбала, ерш, мойва; к тепловодным – путассу, сельдь, сайда, морская камбала, ершоватка и др.

По количеству видов наиболее богаты семейства тресковых (19), камбаловых (9), лососевых (7) и бычковых (12).

Для Баренцева моря характерны приливы и отливы, высота которых составляет 4 м. Благодаря им в узких заливах – губах – бывают сильные течения. Во время прилива целые стаи рыб – трески, сайды, камбалы, пикши и других – устремляются в поисках пищи к берегу. Это самое благоприятное время для ловли спортивными и любительскими снастями. Ужение на глубинах из-за суровых условий мало доступно.

О некоторых рыбах

Треска. Среди донных рыб Баренцева моря треска является главнейшим видом. Размножается у северозападного побережья Норвегии, откармливается на широкой акватории южной части Баренцева моря и Медвежинско-Шпицбергенского района.

Тело трески, как и других тресковых, более или менее удлинненное, покрыто мелкой циклоидной чешуей. Плавники без колючек, с членистыми лучами. Боковая линия белого цвета. Верхняя челюсть сильно выдается вперед. Усик на подбородке хорошо развит. Окраска сильно варьируется от темной, пепельно-серой до зеленовато-серой и красной с пятнами темного, серо-бурого, желтого и других цветов.

Подход трески на нерестилища начинается обычно во второй половине февраля и заканчивается в начале мая. Первой появляется на нерестилищах самая крупная и самая старая треска. Икра плавающая.

В первые годы жизни треска совершает лишь сезонные перемещения в районах откорма – прибрежном мелководье. В возрасте 3–4 лет треска собирается в большие косяки, а в 4–5-летнем возрасте уже перемещается на значительные расстояния.

В районах нагула и во время миграций треска держится не только у дна, но и в толще воды.

Летом треска обитает на банках, придерживаясь 200-метровой изобаты. Зимой обычно скатывается на большие глубины.

Весной большое количество трески входит в южную часть Баренцева моря с запада и продвигается на восток по мере прогревания воды. Здесь, на банках, она усиленно питается в течение лета и с наступлением зимнего похолодания начинает свои обратные миграции на запад, к местам нереста у берегов Норвегии. Косяки неполовозрелой трески остаются на зиму в Баренцевом море. Пути кормовых миграций совпадают в основном с направлением течений. Весной и осенью треска совершает суточные вертикальные миграции.

Растет треска быстро. Предельным возрастом трески следует считать 22 года. Отдельные экземпляры трески могут жить дольше. Так, в июле 1945 г. в Баренцевом море была выловлена треска в возрасте 24 лет длиной 169 см, весом 40 кг.

Основу питания составляет мойва, сайка, собственная молодь и молодь других рыб, камбала-ерш, люмпенусы, песчанка и другие рыбы. Важную роль в питании играют капшак и креветка.

Семга. Размножается в реках Кольского полуострова, Карелии и побережья Архангельской области, омываемого Белым и Баренцевым морями. Самка семги выкапывает в галечном грунте реки гнезда, откладывает туда икру, которая тут же оплодотворяется самцами, и заваливает гнездо галькой. После нереста часть отнерестовавших рыб погибает, часть перезимовывает в реке, а после распада льда и выноса его из реки скатывается в море. Некоторые особи после нагула в Баренцевом, Норвежском и в Белом морях возвращаются в родные реки для повторного икрометания.

Молодь семги после выклева из икры и выхода из галечных гнезд растет и развивается в реке до трех-четырёх лет, после чего скатывается в море и уходит в места нагула, расположенные в Баренцевом и Норвежском морях.

Нагул семги в море продолжается от одного до трех и даже более лет. От времени нагула

зависит размер и масса идущей в реки рыбы. После года нагула в море семга (ее называют тиндой) весит 2–2,5 кг, после двух лет – 3–3,6 кг. Рыбы, нагуливающиеся в море более трех лет, достигают веса 9–12 кг, а некоторые экземпляры – даже 40 кг. Но такие гиганты редки.

Спортивный лов семги разрешен лишь на нескольких реках, впадающих в Баренцево и Белое моря. К их числу на Кольском полуострове относятся реки Титовка, Белоусиха, Воронья, Кузрека и Канда. Лов семги осуществляется по лицензиям, приобретаемым за определенную плату в Мурманском областном обществе охотников и рыболовов и в Мурман-рыбводе.

Кумжа. Ближайшая родственница семги, не менее интересный объект спортивного рыболовства. Численность ее в последние годы заметно сократилась. Кумжа имеет жилую озерную форму и проходную. В определенном возрасте последняя скатывается в море и нагуливается там, как и семга, но в отличие от нее далеко не уходит, держится неподалеку от родной реки. Жилая озерная кумжа достигает веса 2 кг и более, тогда как проходная набирает и больший вес.

Специализированного спортивного морского промысла кумжи нет, но ее можно отлавливать в устьях тех рек, которые выделены для спортивного лова семги по лицензии, выданной на лов семги.

Голец. Кроме семги и кумжи объектом спортивного рыболовства в бассейне Баренцева моря может быть проходной голец, наиболее хладолюбивая форма лососевых рыб. Голец размножается в реках Кольского полуострова, севера Архангельской области, Новой Земли, впадающих в Баренцево и Карское моря, а нагуливается в море перед приходом в реки на нерест. Голец достигает веса 2–3 кг. Вылавливается так же, как семга и кумжа, в устьевых участках рек при движении с моря в реки для кормления.

БЕЛОЕ МОРЕ

Свое название получило за ледовый покров. Больше половины года он сковывает морские воды этого небольшого полузамкнутого водоема у Северного полярного круга. По своей природе Белое море – арктическое, суровое и холодное.

Средняя глубина около 60 м, наибольшая – 340 м.

Принято считать границей между Белым и Баренцевым морями линию, соединяющую Святой Нос и Канин Нос. К югу от нее на карте видим расширенную часть моря, которую называют Воронкой, южнее – Горло-пролив, соединяющий Белое море с Баренцевым. Узкий и неглубокий пролив (Горло) затрудняет широкий обмен водами между морями-соседями.

Глубоко врезаюсь в сушу, море образует четыре залива: Мезенский, Двинский, Онежский и Кандалакшский (по имени впадающих в них крупных рек). Центральная часть моря носит название Бассейна.

В заливах глубины очень разнообразны. Самый мелководный из заливов – Мезенский (около 25 м), самый глубоководный – Кандалакшский (до 100 м).

Берега заливов Двинского, Мезенского и полуострова Канина интенсивно размываются морем и разрушаются. Море здесь наступает на сушу. Берега из рыхлых пород усиленно размывают и реки, а продукты разрушения выносятся в море. Обширными мелями окружены пространства рек у восточных берегов. Огромное количество речных наносов накапливается в Двинском заливе, куда впадает Северная Двина – самая мощная из беломорских рек. Ежегодно она выносит в море около 6 млн. т осадков. Если в восточной части моря берега разрушаются, то в западной благодаря тектоническим сдвигам берега поднимаются, а море мелеет и отступает. Особенно быстро мелеют берега тех заливов, в которые впадают крупные реки Онега, Выг. Крупные поморские селения – Сумский Посад, Нюхча, Кемь – несколько столетий назад были расположены на самом берегу моря. Они служили важными торговыми портами, через которые новгородцы вели торг с иноземцами.

Мелеют прибрежные районы также у Карелии и в Кандалакшском заливе. Берега сложены здесь из кристаллических пород, которые образуют каменные гряды, косы, перемычки. Местами они отделяют от моря значительные участки, губы и бухты.

Вода Белого моря находится в постоянном движении: течение распределяет и переносит кислород, тепло, питательные соли, пищу – то, что необходимо для жизни растений и

животных.

Большое значение для моря имеют приливо-отливные течения. Дважды в сутки уровень моря повышается и дважды понижается. В устьях некоторых заливов приливная волна наталкивается на встречную отливную волну, тогда здесь возникает особая система течений – сулои. Большой скорости приливные течения достигают в Горле – до 11 км в час, а также в узких проливах между островами. В районе Беломорска сильные течения наблюдаются у острова Молчанова, где в XIX веке были построены лесопильные заводы, механизмы которых приводились в действие с помощью приливной волны.

Летом, в июле – августе, температура воздуха порой превышает $+30^{\circ}$, а в наиболее сильные морозы, в феврале, падает до -40° . Несколько смягчает климат теплое атлантическое течение, проходящее в южной части Баренцева моря. В ноябре – декабре море покрывается льдом, а очищается от него в мае, иногда в первой половине июня. Если зимой через Белое море проходят циклоны из Атлантики, то наступают оттепели. По многолетним данным, район Белого моря – наиболее пасмурный в стране. На летние месяцы приходится около 40 солнечных дней, а на зимние – всего-навсего 26 дней. Осенью и весной часты туманы, которые приносят ветры с восточной стороны Баренцева моря. В холодное время года преобладают ветры, дующие с суши на море (южного направления), а в теплое время – ветры, дующие с моря на сушу (северного направления). Штилевая погода чаще всего бывает летом (с мая по август), а штормовая – зимой (с ноября по март). Иногда поднимаются шквальные ветры, при которых море кажется желтым.

Летом, когда в прибрежной части море прогревается до $+15, +18^{\circ}$, сюда устремляются на откорм теплолюбивые океанические рыбы: атлантическая сельдь, морская камбала, пикша, макрель, а также морские звери – дельфины.

Любительская рыбалка на Белом море известна давно, но наибольшее распространение получила в последние 10–15 лет. Особенно возросло количество рыболовов-любителей. С наступлением ледостава в устьях рек Выг, Сума, Вирма, Сухое и Колежда рыболовы успешно ловят сига на зимние блесны и мормышки с насадкой.

Когда начинается прилив, рыба устремляется к берегу. Это самое благоприятное время для рыбалки. После того как установится полная вода (куйпога), рыба почти перестает ловиться, ее приходится искать, что довольно-таки утомительно при толщине льда более метра. С началом отлива клев снова становится интенсивным – рыба приходит в движение и устремляется от берега в море. Местные рыболовы знают, когда происходит этот важный цикл и безошибочно определяют, когда лучше отправиться на рыбалку. Установить прибывает или убывает вода можно по поведению блесны или мормышки. Если подо льдом ее тянет к берегу, значит, вода прибывает, если тянет в сторону моря, – убывает, а когда идет отвесно ко дну, – вода неподвижна. При убылой воде иногда глубина не превышает 10–15 см. Лед практически «садится» на дно, и рыба стремится уйти на глубину.

Всегда интересно наблюдать за кучкой рыболовов, сидящих неподалеку друг от друга. Все сосредоточены, заняты делом: подсечка, и на льду трепыхается очередная рыбина. Даже с соседом некогда перекинуться словом. Но потом поклевки становятся реже и настает момент, когда нежданная поклевка встречается шутками: «Не давай слабины!», «Пореже дергай!» и т. д. Потом среди рыболовов начинается движение – кто-то встает и уходит в море или, наоборот, к берегу, в зависимости от того прибывает вода или убывает. Начинается лихорадочный поиск уходящего косяка рыбы.

Повсеместно в Сорокской губе ловится корюшка. Однако у рыболовов есть свои заветные места, куда они утром устремляются на всех видах транспорта: кто едет в Сухое, кто на Кет-муksы, а кто в Сальнаволоок или район рыбного порта. Последние два – наиболее посещаемые. Там открывается и закрывается сезон ловли. В Сальнаволоке (четыре автобусные остановки от города) начинают ловить раньше, поскольку и лед в этой губе устанавливается рано. Первые уловы незначительные – на уху. Зато в ноябре – декабре рыбу считают не штуками, а меряют на килограммы. В январе – феврале ловится хуже, поскольку лед в мелководной Шиженской губе промерзает почти до дна – рыба уходит вглубь. Тогда рыболовы переключаются на Сухое, район рыбного порта, каменного карьера и другие места. Весной здесь ловят до распада льда.

Летом на берегах заливов можно встретить лишь мальчишек с удочками, которые приходят на смену огромной армии рыболовов-любителей зимней рыбалки. Ну, а взрослые рыболовы? Те, кто имеет свой малый флот – лодки и катера, – готовят их к дальним походам, к островам и избушкам-станowiщам, где можно отдохнуть, порыбачить, провести с пользой время.

В Белом море известно 68 видов рыб, из которых 56 морских и 12 проходных и полупроходных. Важное значение имеют сельдь, навага, треска, камбала, семга, сиви. Второстепенное значение имеют пинагор, колюшка, бычки, зубатка и пр.

О некоторых рыбах

Сельдь. Основная рыба Белого моря. В каждом заливе обитают две ее формы: мелкая (до 20 см) – фиордная и крупная (до 34 см) – морская, так называемая ивановская сельдь. Чаше встречается мелкая. Наиболее многочисленны стада ее в Онежском и Кандалакшском заливах. Мелкая нерестится ранней весной, подо льдом, вблизи берега, крупная – в июне на глубине до 5 м.

В отдельные годы подход сельди к беломорским берегам и в устья рек был настолько велик, что, как вспоминают старожилы, весло не тонуло, если его опускали в воду вертикально, а рыбу черпали порой просто сачком. Чтобы обеспечить нормальные условия воспроизводства сельди, правилами рыболовства запрещен ее лов в заливах Белого моря. Сравнительно недавно был полностью запрещен лов сельди частными лицами.

Сельдь питается зоопланктоном. Лучше всего она ловится на вечерней и утренней зорях во время кормления. В весеннее время в море появляется множество рачка-калянуса – излюбленной пищи сельди.

Сайка. Небольшая рыбка, которая ежегодно появляется зимой в Белом море и здесь размножается. Однако никто никогда не находил в Белом море личинок и молоди этой рыбы. Ее свободно плавающая икра дрейфует в верхних слоях воды и за зимний период выносится постоянным течением в восточную часть Баренцева моря. Весной там встречаются большие скопления личинок и молоди этой рыбы.

Сайка достигает длины 32 см, обычный же размер – 12–16 см. Рыба хладолубивая, нерестится с октября по март. Рыболовы-любители иногда ловят ее на зимнюю удочку далеко от берега. Хорошо клюет на кусочек свежей рыбы. При массовом подходе сайка ловится очень интенсивно.

Навага. Близкая родственница сайки, размножается в одно и то же время и на одних и тех же местах, что и сайка. Но икра наваги, отложенная в воду, не всплывает в поверхностные слои, а опускается ко дну, где течение наиболее слабое. Навага – рыба хладолубивая, большей частью сосредоточена в более холодной восточной части Белого моря. Она достигает длины 47 см и веса 700 г. Но в уловах преобладают особи до 25 см. Держится у дна недалеко от берега. Зимой собирается в стаи, которые летом распадаются.

Прежде рыболовы Сорокской губы в зимнее время ставили заколы подо льдом и ловили навагу на простейшую удочку «коромысло». К бечевке привязывали металлический стержень 10–15 см длиной и крепили к нему два-три поводка, которые заканчивались петельками вместо крючков. В петельках находились кусочки рыбьего мяса (корюшки или наваги, безразлично). На такую снасть при опускании ее в лунку следует моментальная поклевка. Рыба жадно заглатывает кусочки мяса и не желает выпускать добычу. Только оказавшись на льду, она спохватывается, но, увы, поздно. Зачастую за один заход снасти можно вытащить две-три рыбы. Преимущество такой удочки еще и в том, что на морозе отпадает необходимость снимать рукавицы, чтобы освободить рыбу от крючка (его заменяет петелька). Стоит легонько взмахнуть удочкой и пойманная навага присоединяется к своим собратьям на льду. Старожилы сел Вирма, Сухое до сих пор используют «коромысло», тогда как большинство рыболовов перешли на блесны с наживкой мяса. Особенно хороши самодельные блесны из желтой или красной меди.

Корюшка. В отличие от сельди и наваги корюшка – полупроходная рыба. Определенный период жизни она проводит в реках, куда заходит для нереста и зимовки. Корюшка вырастает

до 30 см, но вес ее не превышает 40 г. Корюшка имеет интересную особенность: пойманная, она пахнет... свежим огурцом. Нерестится в низовьях рек.

Массовый лов начинается весной в реках на местах нереста. В море корюшка отлично ловится почти весь год. Можно ловить летом с лодки, зимой – со льда. Обычно первую корюшку можно поймать на кусочек белой или красной синтетической губки. Затем у рыбки отрезают «галстучек» – белую часть брюшка – и насаживают на крючок блесны. Поклевка следует снизу вверх (это можно заметить по леске или по кивку). Подсекать следует сразу же, иначе наживка будет сорвана. Сходы бывают и при вялом клеве. Но обычно корюшка ловится хорошо и сходы практически редкое явление. Леска применяется различного диаметра – от 0,15 до 0,3 мм. Для ловли корюшки пользуются узкими белыми блеснами из нержавеющей стали. Кемские рыболовы делают блесны из латуни или меди, припаивают крючок из швейной иглы. На нем нет бородки, что является преимуществом при ловле корюшки зимой: не надо снимать рыбу – стряхнул и сразу бросай блесну в лунку.

За последние годы число рыболовов-«корюшатников» резко возросло. В отдельные дни ноября – декабря на льду можно насчитать тысячи удильщиков.

Сиг. Эта ценная рыба в последние годы стала попадаться все реже. Серьезный вред запасам наносит лов мелкоючайными орудиями у берегов в летний период, когда здесь скапливается молодь для нагула.

Осенью перед нерестом, а также весной – в марте и апреле – сига ловят в реках Белого моря: Крлежме, Вирме, Суме, Выге и ряде других. С наступлением холодов, особенно когда по реке начинает плыть шуга (комья снега и льда), сиг косяками поднимается в верховья на нерест... Рыболовы на всех типах суденышек днями просиживают на реке в ожидании подхода сига. Самый удачливый успевае поймать десяток и более серебристых рыбин, а иной уходит с реки, рассказывая, как у него ушел самый крупный сиг.

С началом ледостава на Выге близ судоверфи, у причала лесопильно-деревообрабатывающего комбината, где проходит фарватер Беломорско-Балтийского канала, в местечке Кишкиха можно встретить «сижатников». В это время сига успешно ловят на комбинированную насадку – опарыша и мотыль, на личинку репейника и березового короеда. Рыбацкая изобретательность не знает границ. Некоторые вытаскивают блесны и мормышки из серебряных ложек, красной меди и шлифуют до блеска. К леске диаметром 0,3 мм привязывают груз, чтобы при сильном течении снасть не сносило, и крепят тонкий поводок с мормышкой или блесной. Жало крючка должно быть остро заточено. Весной по последнему льду сиг хорошо берет на мушек, которые в теплые солнечные дни в массовом количестве появляются на льду. Их собирают также на перилах мостов в мотыльницы или стеклянные баночки и хранят до рыбалки, добавляя снег или лед. Иногда просто смачивают водой марлю, кладут в банку и запускают в нее мушек.

В марте – апреле, когда зоопланктон развит еще слабо, сиг клюет лучше. В это время он активно охотится за мелкой корюшкой и хорошо берет со льда на узкие игровые блесны. Их делают из металла серебристого или золотистого оттенка с наливом олова. Очень уловистой получается блесенка, изготовленная из кусочка серебра (серебряной монеты или ложки). К ней припаивают два крючка. Крючок и головку блесны нужно подкрасить голубой эмалевой краской. Леска для ловли сига должна быть прочной, но не толще 0,25 мм.

На заметку путешественнику

Суровая северная природа выковала в человеке упорство и трудолюбие в постоянном общении с морской стихией. Поморы славятся не только мужеством и отвагой, но и гостеприимством, самобытной культурой. Радужно встречают гостей в поморских селах Сумской Посад, Нюхче и многих других населенных пунктах всего побережья Белого моря. Для туристов не страшны трудности, связанные с климатическими особенностями. Даже в летнее время погода и условия ловли могут меняться несколько раз в сутки. Если в период отлива путешественник рискнет перейти по камням лагуну, чтобы полюбоваться красотами встретившегося острова, то может увлечься и не заметить прилива. Тогда придется остаться там на несколько часов. Экипировка должна быть полной: палатки, спальные мешки, продукты и

прочие припасы. Пешим туристам берега Белого моря практически трудно преодолеть без болотных сапог даже в летние месяцы, поскольку на большом протяжении они сильно заболочены, заросли высокой трестой. К тому же многочисленные ручьи и реки с илистыми, вязкими берегами приходится обходить по верховьям, чтобы снова вернуться к морю.

Летом – в самое удобное время для посещения наших мест – из Кеми и Архангельска регулярно курсируют теплоходы с туристами на Соловецкие острова – жемчужину Белого моря. Кремль и его соборы – интересные образцы старинного русского зодчества. На острове имеется база для туристов. На север от Кеми раскинулся живописный Карельский берег – скалистый, заросший лесом, труднопроходимый и малозаселенный. Рекомендуем застаться путеводителями по западному побережью Белого моря (книги Г. А. Стройка «У самого Белого моря» и Д. И. Еремина «Беломорье»).

Для тех, кто путешествует морем, нужна особая осмотрительность и осторожность. У западных берегов, где много живописных островов, прибрежная часть моря – рельеф дна, течения – очень слабо изучены. Подводная часть острова порой круто обрывается вниз на десятки метров. А резкий перепад глубин обычно связан с резким перепадом температуры и давления. Узкие проливы между островами отличаются сильными течениями при смене фазы прилива – отлива. В проливах с широким и сильным потоком, на местах, где встречаются воды приливного и отливного течения, возникают мощные водовороты. Для неопытного судоводителя-путешественника подобное незнание местных особенностей может закончиться купанием в воде.

Путь в Беломорье открыт с юга и с востока – через Архангельск и с запада – через Онегу, Беломорск, Кемь, Кандалакшу. Из Архангельска пролегают пароходные маршруты: на северо-запад – до Кандалакши, на юго-запад – до Онеги, на северо-восток – до Мезени и далее, на северо-запад – до Мурманска.

Пленительную красоту могучей и суровой природы Севера трудно передать обычными словами. Белое море воспето во многих произведениях искусства, но ничто не может сравниться с тем, что видишь собственными глазами, когда чувствуешь свежее дыхание морского ветра и видишь, как из моря по утрам выплывает, лаская лучами, нежаркое северное солнце. Итак, в путь – рюкзак и палатку на плечи. И противокomarиную мазь не забудь!

СИБИРСКИЕ МОРЯ

С севера азиатскую часть нашей страны омывает цепь морей: Карское, Лаптевых, Восточно-Сибирское, Чукотское. Самое крупное, оно же и самое мелкое – Восточно-Сибирское. Площадь его 936 тыс. кв. км, средняя глубина 45 м, максимальная – 155 м. В нем обитает около 30 видов рыб. Карское море занимает площадь 880 тыс. кв. км. Средняя глубина 127 м, максимальная – 620 м. В этом море, благодаря соседству Баренцева моря, ихтиофауна богаче – 56 видов рыб. По 43 вида рыб встречается в море Лаптевых (площадь 700 тыс. кв. км, средняя глубина 578 м, максимальная – 3385 м) и Чукотском (площадь 582 тыс. кв. км, средняя глубина 77 м).

Хотя ихтиофауна сибирских морей не отличается большим видовым разнообразием, ценность обитающих здесь рыб велика, поскольку в основном это лососевые, осетровые, тресковые. Но собрать урожай с голубой нивы далеко не просто. Арктические моря, тесно связанные с Северным Ледовитым океаном, большую часть года скованы двухметровым льдом. Суровый климат дополняют отдаленность, безлюдье, бездорожье. Все это делает спортивную и любительскую ловлю рыбы в сибирских морях, по крайней мере в настоящее время, практически невозможной.

ПРИЛОЖЕНИЕ

Словарь морских терминов

Аванпорт – часть акватории порта

- Балл* – единица измерения силы ветра или шторма
Банка – сидение на морских шлюпках (лодках); мель
Бар – единица измерения атмосферного давления; песчаная отмель, намываемая рекой
Бон – морской или речной причал; заграждение у входа в гавань
Бриз, – ветер, дующий днем с моря на сушу (морской бриз), ночью с суши на море (береговой бриз)
Волнолом – каменная или железобетонная стена для защиты от волн
Дрейф – смещение (движение) судна, лодки, льда и т. п.
Катамаран – двухкорпусное судно высокой остойчивости
Коса – подводная или надводная часть суши, отходящая от берега
Котловина – углубление на отмели с пологими скатами; яма около подводных камней
Мол – каменная или бетонная стена для защиты от волн, течений, наносов песка, ила
Накат – прибой
Пал – то же, что и причальная тумба (кнехт)
Пирс – причальное сооружение в портах, перпендикулярное к берегу
Приливы и отливы – периодически чередующиеся подъемы и падения уровня воды в океанах и открытых морях. Разница уровня полной и малой воды в различных местах земного шара колеблется от 3 см в Финском заливе до 18 м в открытых заливах океана
Причал – место для швартовки судов
Промилле – одна тысячная часть числа, десятая часть процента, обозначаемая знаком ‰
Рейд – место для якорной стоянки судов
Риф – гряда возвышающихся над водой камней; подводными рифами называют банки с каменистым дном или отдельные скалы, опасные для судоходства
Торосы – нагромождение льдин под влиянием ветров, волнения и напора ледяных полей
Удавка – самозатягивающийся узел
Фарватер – путь для судов, проходящий между мелями, рифами, заграждениями; обозначается буйами, вехами, створными знаками
Фиорды – узкие, извилистые, вдающиеся далеко в скалистые берега заливы

Литература

- Березина М. Гидробиология. Изд. 3-е. М., «Высшая школа», 1973.
Богоров В. Жизнь моря. М., «Молодая гвардия», 1954.
Гиргенс Г. С удочкой у Черного моря. Симферополь, «Таврия», 1980.
Зенкевич Л. Моря СССР, их фауна и флора. М., Учпедгиз, 1956.
Киселев Я. На море с удочкой. М., «Физкультура и спорт», 1977.
Краснов М. Рыболов в море. Рига, «Лиесма», 1972.
Кушнарев М. Советы рыболовам-любителям. Владивосток, Приморское кн. изд-во, 1961.
Малинин В. Спортивное рыболовство в Магаданской области. Магадан, кн. изд-во, 1967.
Матвеев М. Практика спортивного рыболовства. М., «Советская Россия», 1966.
Настольная книга рыболова-спортсмена. М., «Физкультура и спорт», 1971.
Никольский М. С блесной на хищных рыб. М., Воениздат, 1963.
Рыбоводство и рыболовство, 1976, № 2, 3; 1979, № 1, 4.
Рыболов-спортсмен, вып. 5–8, 10–14, 16, 23, 25, 26, 29, 31, 32, 35–39.
Световидов А. Рыбы Черного моря. М., «Наука», 1964.
Семке Н. С удочкой и блесной. Любительская морская рыбалка. Дальневосточное кн. изд-во, 1965.
Смирнов А. Советы рыболову-любителю. Одесса, кн. изд-во, 1960.
Тарасов Н. Море живет. М., «Советская наука», 1956.
Тиханович В. Узелки на память. Минск, «Беларусь», 1969.
Шубин И. Юный рыболов. М., «Физкультура и спорт», 1952.

Иллюстрации

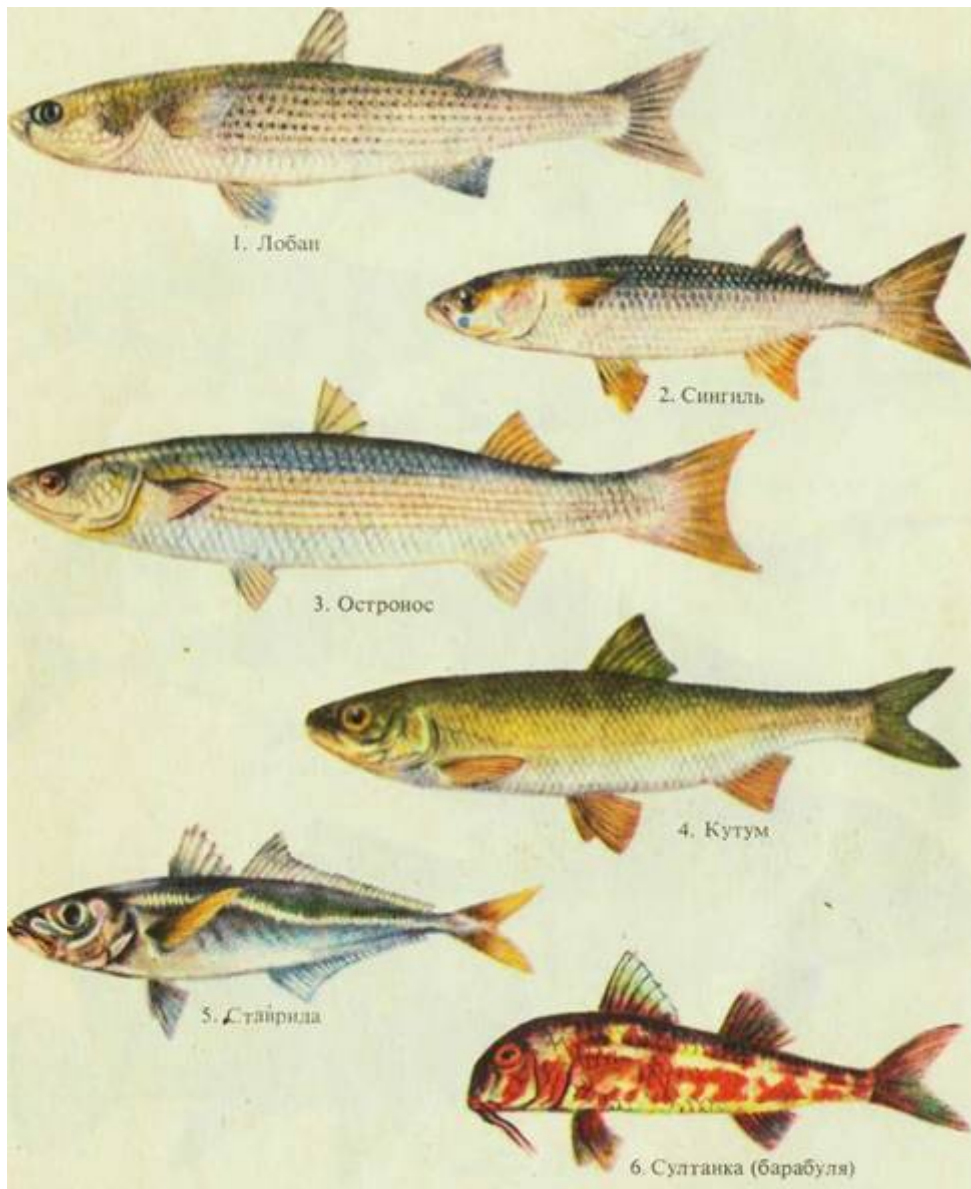

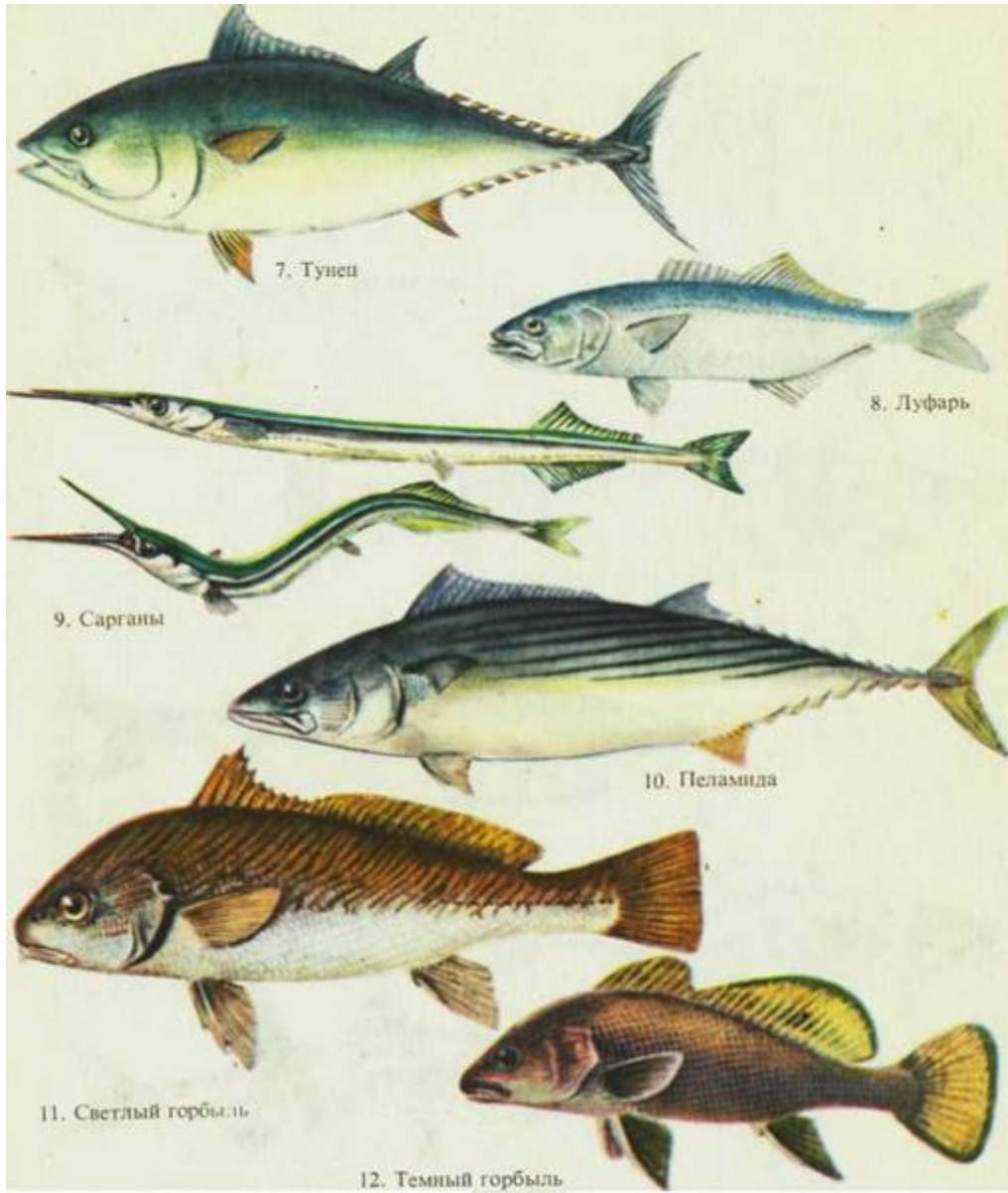

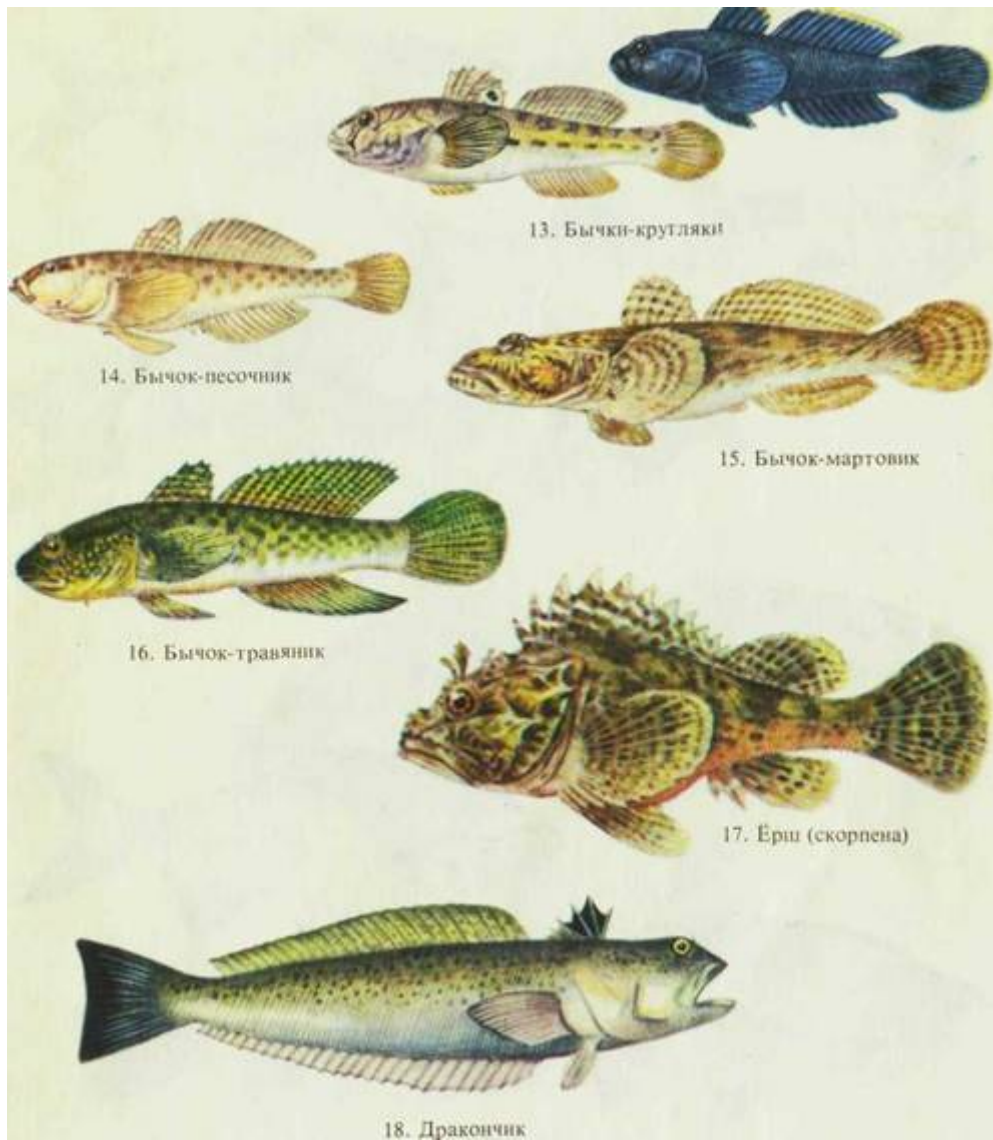

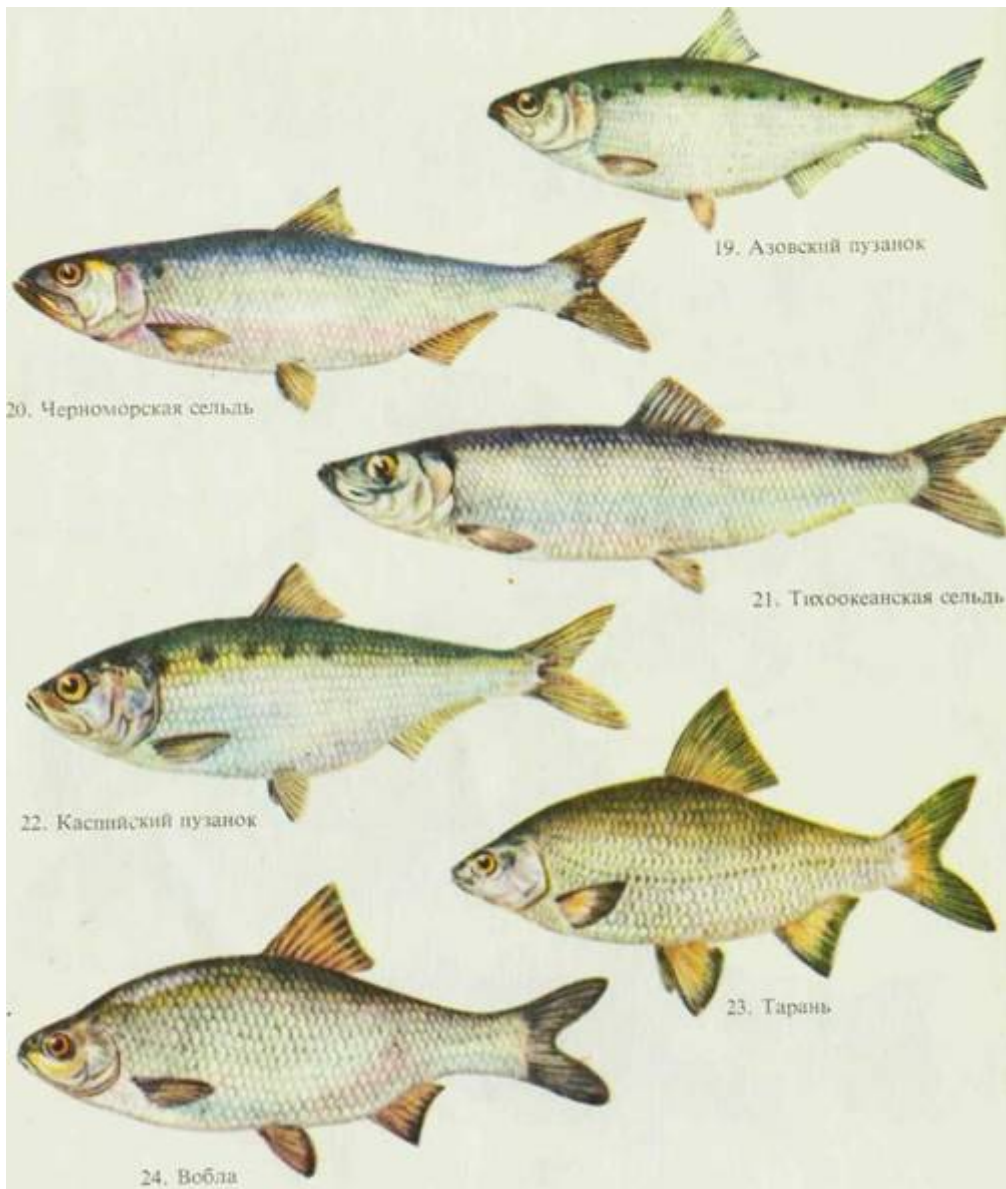

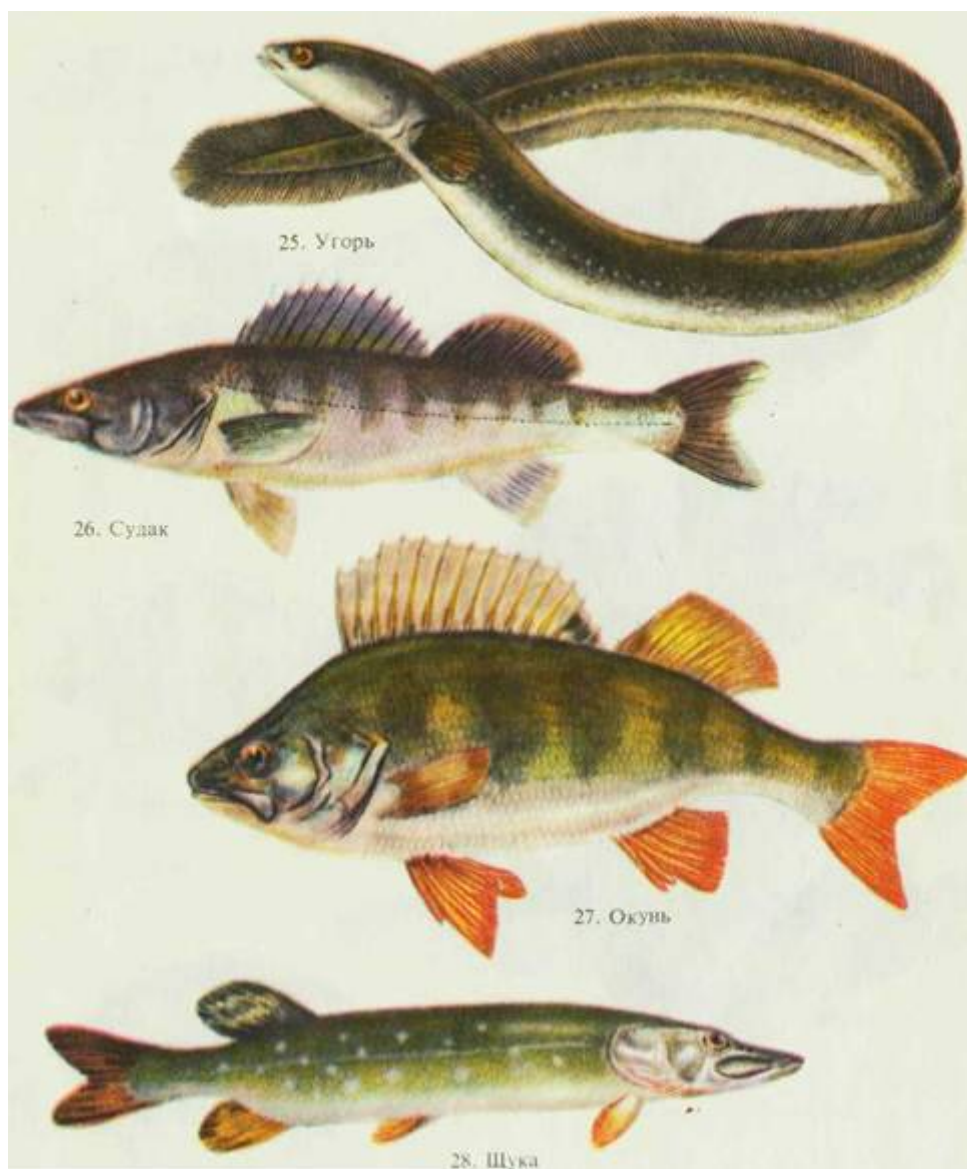

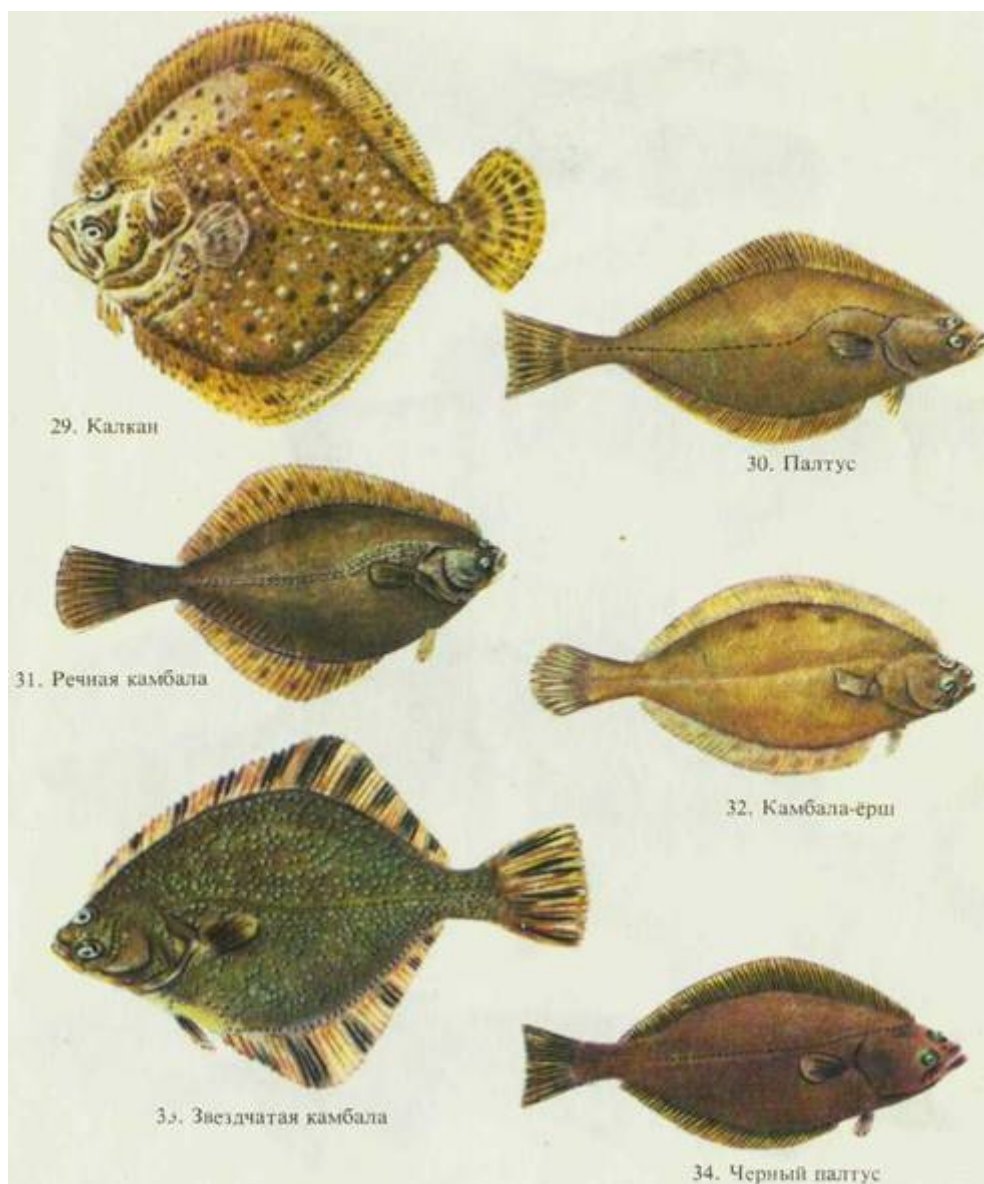

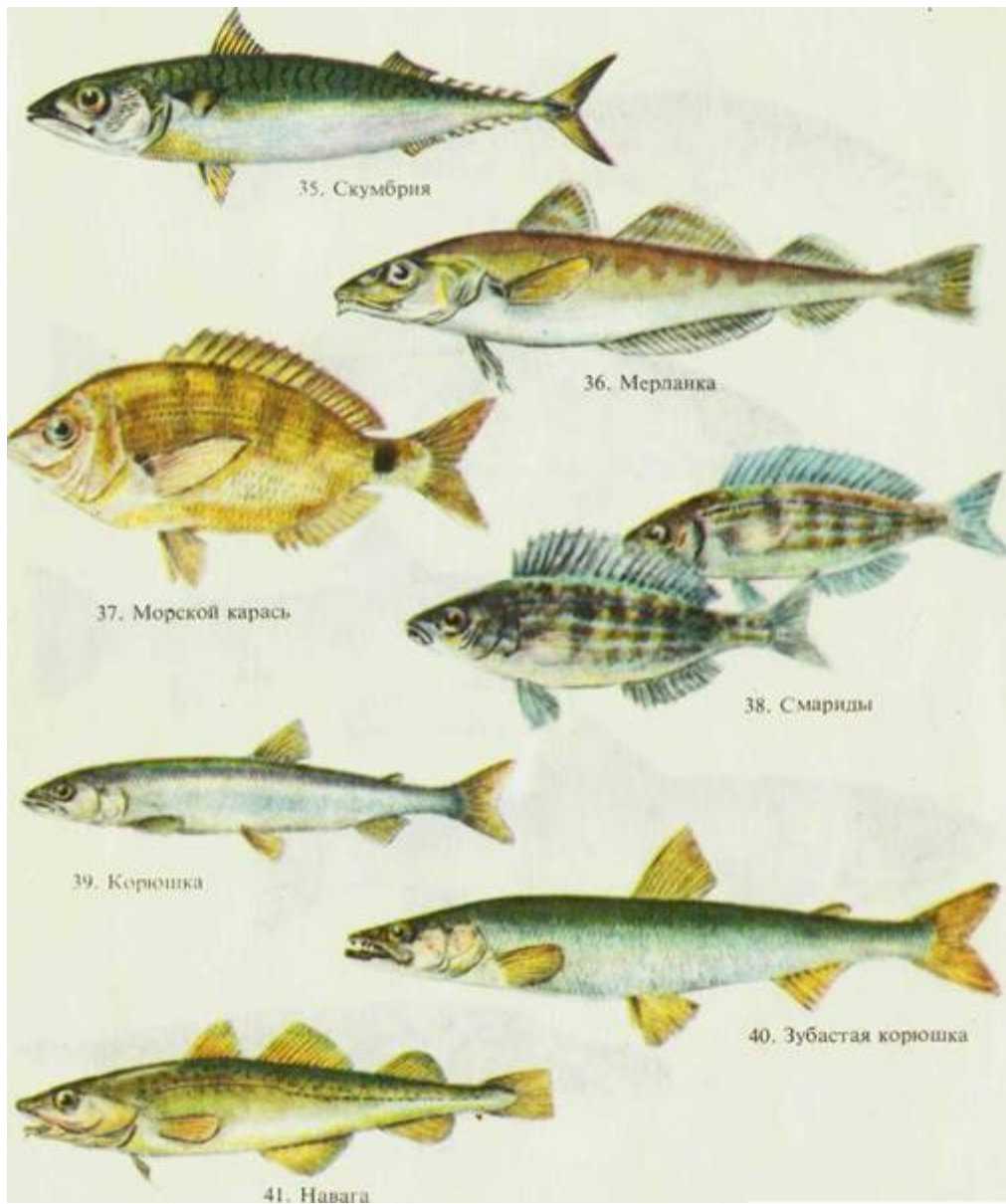

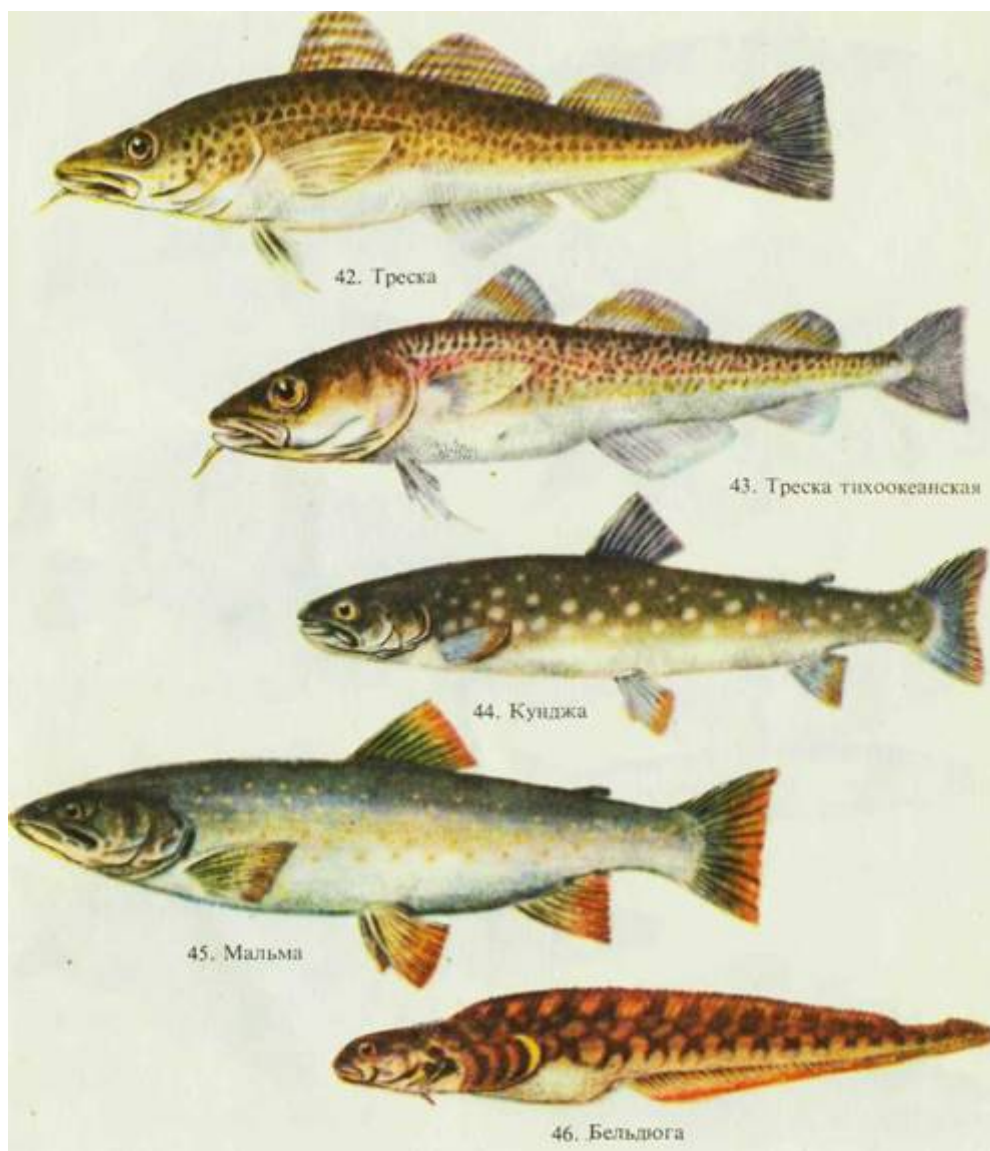

**МОРСКОЙ РЫБОЛОВНЫЙ СПОРТ
МОСКВА**



**«ФИЗКУЛЬТУРА И СПОРТ»
1982**