



С. М. Бернштейн

ЛОВЛЯ РЫБЫ НА КРУЖКИ

*Издание второе,
исправленное и дополненное*

Государственное издательство
“ФИЗКУЛЬТУРА и СПОРТ”
Москва 1955 г.



С. М. Бернштейн

ЛОВЛЯ РЫБЫ НА КРУЖКИ

*Издание третье,
исправленное и дополненное*

Государственное издательство
“ФИЗКУЛЬТУРА и СПОРТ”
Москва 1959 г.

ОГЛАВЛЕНИЕ

ОГЛАВЛЕНИЕ	2
ВВЕДЕНИЕ.....	4
РЫБОЛОВНАЯ СНАСТЬ	7
Диск	7
Палочка	8
Оснастка.....	9
ЛОДКА И ПОДСОБНЫЕ ПРИНАДЛЕЖНОСТИ ЛОВЛИ	14
Лодка	14
Подсобные принадлежности ловли	14
НАСАДКА	18
Породы живцов	19
Ловля живцов.....	22
ТЕХНИКА ЛОВЛИ РАЗЛИЧНЫХ РЫБ	24
Ловля щуки	24
Подготовка к ловле	26
Выбор места ловли.....	27
Приемы ловли.....	28
Регулировка движения кружков	34
Ловля судака	35
Ловля окуня	38
Ловля налима	40
Ловля сома	41
Ловля мирных рыб	42
ВЫВОДЫ.....	43
Знание водоема.....	43
Умение пользоваться рыболовной снастью.	43

Техника ловли.....	44
Умение выбирать насадку.....	44
Знание биологии рыб.....	44
Личные качества рыболова.....	44
Второстепенные факторы.....	46
СПОСОБЫ ХРАНЕНИЯ РЫБЫ.....	47

ВВЕДЕНИЕ

За последние годы развитие рыболовного спорта в нашей стране приняло массовый характер. Он привлекает к себе не только тем, что закаляет здоровье человека, но и тем, что, благодаря разнообразию способов ловли, может удовлетворить и старого и молодого, и спортсмена, и любителя тихого отдыха на берегу реки или озера.

Познакомившись ближе с различными рыболовами, мы встретим и удильщика, и проводочника, и любителя ловли нахлыстом, и спиннингиста, и дорожечника, и кружочника. В каждом способе ловли есть своя техника и то увлекательное, волнующее напряжение, которое зажигает страстью сердце рыболова.

Начинающие спортсмены должны прежде всего изучить рыболовный спорт в целом и не поддаваться слишком раннему пристрастию к какому-нибудь одному способу ловли. Если об опытном рыболове говорят—он удильщик, спиннингист или кружочник, это значит, что, овладев различными способами ловли, он в силу личной склонности начинает специализироваться в каком-нибудь одном—таков правильный путь роста и продвижения к мастерству. Надо знать главное обо всем рыболовном спорте и все о любимом способе ловли.

Эта книга посвящена одному из популярных способов ловли—ловле рыбы на кружки.

Ни один способ не имеет такого будущего, как ловля на кружки. В результате строительства судоходных каналов возникли новые водоемы, где условия ловли для кружочника очень благоприятны. Строящиеся сейчас новые каналы и гидросооружения также создадут большие возможности для широкого распространения и развития рыболовного спорта среди населения обводненных районов.

Ловля рыбы на кружки имеет свои особенности.

Ловить на кружки можно только с лодки, обычно вдали от берегов, на чистых, без растительности, с медленным течением плесах рек, озер и водохранилищ. Кружочник должен быть умелым гребцом, так как большее время ловли он работает веслами, часто при ветреной погоде. В поисках добычливой тони (участок водоема, облавливаемый кружками) ему иногда приходится проезжать много километров. Река или озеро открывает все новые и новые дали. Сменяются леса, луга, поля и снова леса... Привлекательна подвижная ловля в сочетании с греблей! Обнаружить место стоянки рыбы, удачно расставить кружки, внимательно наблюдать за ними, своевременно подъехать к поклевке-перевертке, правильно подсечь рыбу—все это дает большое удовлетворение.

Кружки — снасть высокой уловистости. Охватывая широким фронтом водное пространство, кружки даже при небольшом ветре сами ищут рыбу, наплывают на ее стоянки. Подвижность кружков дает им явное преимущество перед другими снастями, облавливающими только незначительную площадь водоема.

Исключительно интересно ловить на кружки крупную хищную рыбу в крепи—местах, захламленных вершинником, топляками, корягами, у затонувших барж. Кружочник почти не имеет соперников по ловле в такой крепи. Рискуя потерять некоторые снасти при

задеваниях, он бывает вполне вознагражден пойманными великолепными экземплярами хищников. Его добычей становятся глубинная щука почти векового возраста — любитель крепей—старый судак и крупный окунь.

В улове кружочника почти нет мелочи, он ловит крупных хищных рыб: щуку, судака, окуня, иногда сома и налима. Такую рыбу можно поймать лишь при умелой борьбе, так как кружочник ловит на тонкую снасть. За технический промах и горячность он расплачивается обрывом снасти или сходом рыбы.

Ловля с ранней весны до поздней осени дает возможность рыболовам приобретать знания о жизни воды и жизни в воде. Эти знания способствуют повышению мастерства рыболова. Он должен не только ловить рыбу, но и способствовать увеличению рыбных запасов путем зарыбления водоемов ценными породами рыб, устройства рыбных питомников, искусственных нерестилищ и т. д.

Спортсменам необходимо бороться с теми, кто нарушает законы рыболовного спорта. Нарушителями являются не только отдельные рыболовы, но и промышленные предприятия. Так, некоторые директора заводов допускают спуск в реки заводских нечистот, отравляющих все живое, что находится в реке. Рыбзаводы зачастую ловят рыбу во время нереста. Они же перекрывают заколами и сетями реки во всей ее ширине, не оставляя прохода для рыб.

Следует отметить, что особенно приносят зло рыболовные бригады, вылавливающие всю рыбью молодь мелкочейными неводами. Это зло состоит в том, что оно носит массовый характер. Для оправдания своих преступных действий они ссылаются на обязанности выполнения плана и на борьбу с “сорной рыбой”.

Интересно, чего стоит такой план, когда выловленная мелочь в большинстве случаев сдается свинофермам и зверосовхозам. Что же касается вылова “сорной рыбы”, то уже давно доказано, что такой метод борьбы дает обратные результаты, т. е. в первую очередь уничтожаются ценные породы рыб (об этом писал профессор Б. М. Себенцев, ВНИИРХ, том VI, стр. 91).

Общеизвестно, что рыбья молодь, будь это подлещик или плотва, судачок или ерш, концентрируется около береговой растительности. Очутившись в кольце 250-метрового невода, она побитая и помятая, естественно, попадает в рыболовный баркас. Это отмечается потому, что многие рыболовы-спортсмены, услышав аргументы “план” и “сорная рыба”, не решаются составлять акты о нарушении правил рыболовства. Так пусть рыболовов-спортсменов эти аргументы не смущают. Бороться надо против всех нарушителей и помогать местным органам рыбохраны не только составлять акты, но и задерживать их, отбирая запретные орудия лова и плавучие средства.

Рыболовы-спортсмены при поимке мелкой рыбы крупно-растущей породы (щуки, судака и др. менее 26 см) должны аккуратно снять ее с крючка и выпустить обратно в воду.

Ловля рыбы на кружки для личного потребления (без права продажи рыбы) разрешается всем трудящимся бесплатно во всех водоемах, за исключением заповедников и рыбопитомников.

В этой книге, рассчитанной на массового читателя, интересующегося рыболовным спортом, автор ставит своей задачей не только изложить начальные сведения о ловле рыбы на кружки, но и некоторые наблюдения, которые могут пригодиться и опытным кружочникам. Эти сведения — основа знаний, которые избавят новичка от грубых ошибок на первых шагах его как рыболова-кружочника.

РЫБОЛОВНАЯ СНАСТЬ

Кружок представляет собой плавучую снасть для ловли хищных рыб. Он состоит из диска, вставляющейся в диск палочки и оснастки.

Диск

Лучшим материалом для его изготовления служит цельная пробка и пенопласт. Вырезанный из этих материалов диск легкий, достаточно прочен, обладает отличной плавучестью, легко вертится, когда хищник схватит живца и потянет лесу. Такие диски, имея незначительный вес, представляют большое удобство при дальних поездках на рыбную ловлю. Диски изготавливаются из древесины липы, ели, осины и ольхи.

По окружности диска выбран желобок для наматывания лесы. В центре просверлено отверстие, в которое вставляется палочка. На верхней стороне диска (обычно окрашенной в красный цвет) сделаны два выреза для закрепления лесы и устранения произвольного сматывания ее с желоба. Вырезы не доходят до нижнего края красной стороны диска, так как только при этом условии хищник легко сматывает лесу. Неправильный вырез— через всю верхнюю сторону— одна из причин пустых переверток. Леса в таком вырезе заедает, и хищник, почувствовав сопротивление, бросает живца (рис. 1).



Рис. 1 Правильный (а) и неправильный (б) вырезы в диске

Для беспрепятственного сматывания лесы края желобка округляются и шлифуются. Деревянный диск имеет следующие размеры: диаметр—150 мм, толщина—30 мм, ширина желоба—10 мм, глубина желоба—10—15 мм, диаметр центрального отверстия—10—15 мм (рис. 2).



Рис. 2 Кружок в разобранном виде

Диски из пробки и пенопласта по размерам меньше деревянных, их диаметр 130 мм. Здесь указаны обычные размеры деревянного диска для ловли в водоемах, где вес щуки и судака

не превышает 4 кг. При ловле более крупной рыбы диаметр диска нужно увеличить до 180—200 мм. Диски шлифуются наждачной бумагой и шпаклюются замазкой, сделанной на натуральной олифе. Шпаклевка должна быть тонкослойной, потому что утяжеление диска нежелательно.

Диск из пробки и пенопласта лучше шпаклевать мелкой пробковой пылью, которая остается от обработки кружка наждачной бумагой. Составлять шпаклевку рекомендуется на цапоновом лаке, клее “Геркулес” или “БФ 2”. После просушки кружок нужно вторично отшлифовать наждачной бумагой и затем покрасить. Для достижения более ровной окраски кружок следует проолифить и дважды покрыть масляной краской.

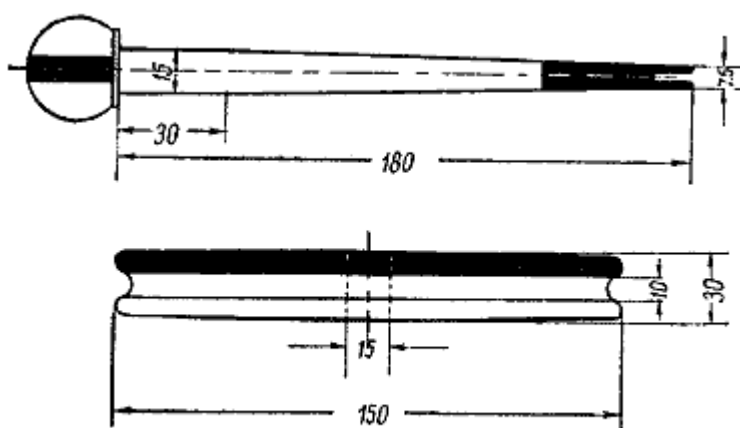
Можно употреблять и нитрокраску, но в этом случае олифить нельзя, так как нитрокраска олифу растворяет и поверхность кружка будет шероховатой. Общепринято красить верхнюю сторону диска в красный или оранжевый цвет, а нижнюю—в белый. Окраска диска имеет большое значение, так как во время ловли она облегчает наблюдение за снастью. Кроме того, изменение цвета находящейся над водой части диска с красного на белый (перевертка) показывает, что живец хищником схвачен.

Палочка

В отверстие диска вставляется круглая палочка с утолщением на нижнем конце—головкой—и прорезью на верхнем. Длина палочки должна быть не менее 150—180 мм, толщина в поперечнике—10—15 мм (см. рис. 2).

Чтобы облегчить вытаскивание палочки из диска, надо вклеить в его отверстие просверленную по размеру диаметра палочки пробку. Пружинящие стенки пробки закрепят палочку на любой высоте и не будут препятствовать выниманию ее, если она разбухнет.

Палочка красится в два цвета: средняя часть—белая, верхушка с прорезью—черная, головка—на три четверти белая и одну четверть черная. Сочетание двух цветов улучшает видимость палочки, а бело-черная головка при перевертке показывает издали, вертится кружок или стоит неподвижно. Палочка служит не только для облегчения перевертывания кружка, но и для регулирования его хода и большей устойчивости. При сборке кружка палочка не всегда вставляется до отказа. Чем меньше опущена палочка в диске, тем устойчивее кружок, что необходимо, если крупный живец его перевертывает. Кроме того, меньшее опускание палочки в диске кружка тормозит его ход при сильном ветре (рис. 3).



Рис. 3
Кружок в собранном виде

Диски кружков и заранее подобранные к ним палочки обычно нумеруются одним номером. Это необходимо, чтобы во время ловли не тратить времени на подбор палочек, так как толщина палочки одного кружка не всегда точно подходит к отверстию другого. Нумерация кружков важна и для техники ловли: кружочник, заметив номера кружков, установленных на разной глубине и наживленных рыбами разных пород, может получить очень ценные для успеха ловли

сведения, — на какой глубине и на какого живца лучше берет хищник. Номера ставятся на обеих сторонах диска и на утолщенном конце палочки.

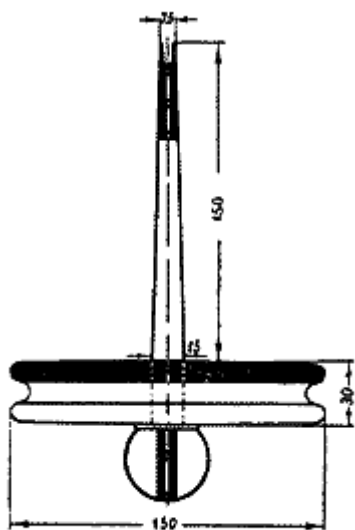

Рис. 4
Кружок с обозначением названия породы живцов

В настоящее время некоторые рыболовы на верхней части диска кружка отмечают название породы живца, это очень удобно при ловле на живцов различных пород. Для этого на верхней части палочки наносится стрелка, а по окружности диска, на одинаковом расстоянии друг от друга, — начальные буквы пород живца, например: П (плотва), К (карась), О (окунь), Е (ерш) и т. д. При оснастке кружка стрелка устанавливается против буквы, означающей название живца, которым будет наживляться снасть (рис. 4).

Кружки должны иметь равные размер и вес для одинаковой скорости движения на воде. Если одни кружки далеко уходят вперед, а другие сильно отстают, кружочник начинает метаться по водоему, рискуя опоздать с подсечкой и растерять кружки. Чтобы предохранить кружки от порчи весной, перед началом сезона ловли их нужно очистить от грязи, снять все шероховатости наждачной бумагой, а затем покрасить. Хранить кружки следует в сухом месте.

Оснастка

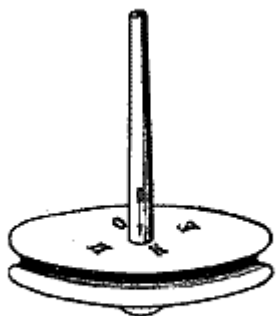

Рис. 5
а-диск,
б-палочка,
в-поплавок,
г-леса,
д-дробинка,
е-груз,
ж-карабин,
з-поводок,
и-крючок-тройник
к-живец

Оснастка состоит из леса, груза, карабина, поводка и крючка (рис. 5). Леса должна быть малозаметной и прочной, выдерживающей не менее 5 кг мертвого веса, так как кружочнику иногда приходится иметь дело с крупным, сильным и увертливым хищником. Непроверенная на прочность леса часто не выдерживает мощных рывков и стремительных бросков под лодку, к которым прибегает щука при вываживании ее.

Лучшие леса для кружков—крученая капроновая (при условии ее обработки натуральной олифой) и плетеная капроновая (№ 1 и 2). Эти леса получили широкое распространение среди московских кружочников. После правильной обработки (пропитки, окраски и дубления) для кружков пригодны также льняные и хлопчатобумажные леса, но они грубее капроновых и скорее изнашиваются.

Леса должна иметь такой цвет, который бы делал ее незаметной в воде. В зависимости от сезона ловли он может быть разным. Большинство рыболовов оснащает кружки лесами блекло-зеленой, темно-зеленой и буро-коричневой окрасок, не меняя их по сезонам. Для лучшего скрадывания снасти рекомендуется к поводку привязывать 3—4 м капроновой жилки (сатурн) сечением 0,4 мм. При связывании нужно помнить, что жилковая леса скользит, обычные узлы для нее не годятся и это может привести к потере снасти.

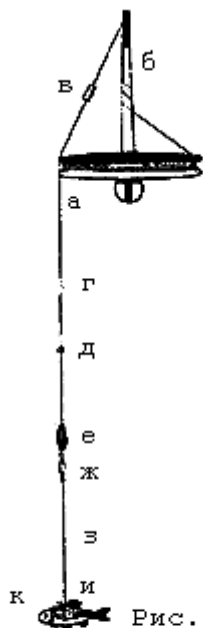
Для связывания такой лесы рекомендуются несколько способов. Один из наиболее надежных следующий: два конца жилки (или жилки с другим материалом) длиной по 5—8 см накладывают один на другой и делают по 3—4 оборота в разные стороны. Затем середина витков раздвигается, и в нее вводятся концы — один сверху, другой снизу. Затем оба конца затягиваются и полностью обрезаются. Получается муфта с одинаковым утолщением (рис. 6).



Полностью оснащать кружок жилковой лесой не нужно, так как он очень пружинит, легко сходит с желоба и трудно закрепляется в расщепе палочки. Это приводит к значительным осложнениям при постановке кружков и к потере времени. Иногда особо тщательное скрадывание лес целесообразно при ловле на малой или средней глубине в

прозрачных осенних водах, и в особенности в тех водоемах, где производится массовая ловля.

Чтобы предохранить лесу от набухания и гниения, ее необходимо продубить и пропитать олифой. Крученая капроновая леса пропитывается натуральной олифой для предохранения от закручивания. Однако шелковые, льняные и хлопчатобумажные лесы от пропитывания натуральной олифой теряют прочность. Можно рекомендовать пропитывать эти лесы новой черной олифой, вырабатываемой из сланцев. Она быстро сохнет, препятствует закручиванию лесы и предохраняет от гниения.

Для дубления применяется кора дуба или ольхи. После кипячения лесы в растворе коры в течение одного-двух часов она лежит в нем до полного остывания, затем вынимается и прополаскивается. После ловли эти лесы нужно просушивать, и чем скорее, тем лучше.

Длина лесы должна превышать глубину водоема на 4—5 м, так как при короткой лесе хищник преждевременно накалывается на крючок и успевает его выплюнуть, еще не заглотав живца. Для подмосковных водоемов обычная длина лесы — 12—15 м.



Рис. 7 Ограничение лишнего запаса лесы

Большой запас лесы не нужен, так как приведет к путанице снасти, в особенности при частых перевертках. При ловле на более мелком водоеме или при ловле окуней лишний запас лесы ограничивается при помощи захлестывания петлей (рис. 7). Леса захлестывается наглухо двойной петлей по желобу диска.

Надетый на лесу передвижной круглый поплавочек, или резинка диаметром 0,5 см служат для отметки длины спуска лесы. Пользуясь им, кружочник не теряет времени на проверку спуска после сматывания лесы с диска при перевертке или задевании, а сразу наматывает лесу до указателя глубины — поплавочка. Установленные на разную длину спуска, они

помогают кружочнику наметить, на каком расстоянии от дна хищник чаще хватает живца. В зависимости от сезона ловли, погоды и водоема хищник может жировать на разной глубине. При вываживании рыбы поплавочек сигнализирует, далеко ли от лодки находится подсеченная рыба.



Рис. 8
Груз разной формы
и размера

Груз (рис. 8) нужен, чтобы держать живца на требуемой глубине. Вес груза зависит от размера живца. Средний вес груза—12—14 г. При слишком легком грузе живец (особенно уклейка и плотва) будет подниматься, ходить на разной глубине и путать лесу. Чрезмерно тяжелый груз тормозит движение кружка и стесняет ход живца. Груз на лесе не закрепляется, он скользит на ее отрезке в 10—15 см над поводком и задерживается дробинкой.

Карабин (рис. 9) соединяет поводок и лесу, препятствуя ее закручиванию. Медные карабины предпочтительнее

железных: последние быстро ржавеют, отчего леса теряет прочность, изнашивается. Удобны заводные карабины, позволяющие при глубоком заглывании рыбой крючка быстро снять поводок вместе с рыбой и поставить запасной.

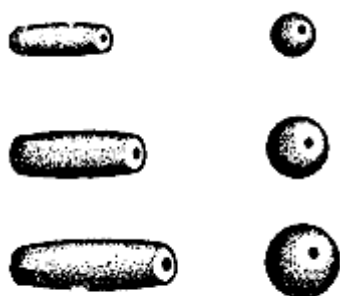

Рис. 9
Карабины: а, б-заводные,
в-простой

Поводок необходим, чтобы предохранить снасть от зубов хищника и повисить ее скрадывание. Толщина металлического поводка—0,10—0,20 мм, длина—30—40 см. Основные его качества—прочность и малозаметность. Поводки — цельные, двухколенные и многоколенные—

делаются из стальной проволоки и других материалов. Хорош для поводков платинит, применяемый в электропромышленности,—он не ржавеет, не захлестывается и не пружинит. Следует отметить, что стальные поводки при ловле хищника с расчетом на заглот живца непригодны. Для такой ловли применяются поводки из мягкой, тонкой проволоки. Прочны и малозаметны поводки, скрученные из двух тонких стальных оксидированных проволок толщиной 0,06—0,08 мм. Для ловли окуня и судака лучшим поводком служит капроновая жилка сечением 0,4—0,5 мм. Чтобы предохранить крючки и металлические поводки от ржавчины, их нужно после ловли смазывать вазелином.

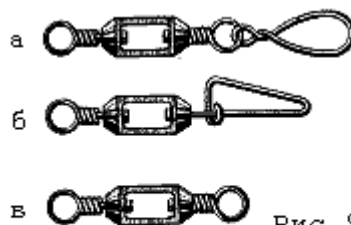

Рис. 10 Крючки: а-тройник,
б-двойник, в-одинарный

Крючки употребляются различных видов: тройники, двойники и одинарные (рис. 10). Выбор крючка зависит от техники ловли. Если кружочник успевае быстро подъехать к перевертке и подсечь еще до полного сматывания лесе, то лучший результат дает тройник. Если ловить, давая хищнику заглотать живца, то более уловистыми будут двойник и одинарный крючок. Этими последними крючками обычно снаряжаются жерлицы. Такая ловля не может удовлетворить кружочника-любителя: она мало

интересна, так как кружок становится самоловной снастью. Размер крючка зависит от величины живца: чем крупнее живец, тем больше крючок. Наиболее ходовые номера



Рис. 11 Номера крючков

крючков-тройников—5—12, одинарных—6—14 (рис. 11).

Следует отметить, что вопрос о выборе крючка до настоящего времени не решен: каждый вид имеет среди кружочников горячих сторонников. Особенно упорно защищают свою позицию сторонники одинарного крючка, указывая на то, что при отличном качестве крючка число верных переверток увеличивается, так как хищник заглатывает живца без преждевременного накалывания.

Однако сторонники одинарного крючка упускают из виду два момента: первый—при ловле на одинарный крючок бывает гораздо больше сходов при вываживании рыбы; второй—одинарный крючок хорош только при мелком живце. Крючок прикрепляется так, чтобы он свободно поворачивался в петле поводка. Для соединения поводка с крючком не следует ставить карабин или заводное кольцо: они делают снасть более грубой и снижают ее прочность.

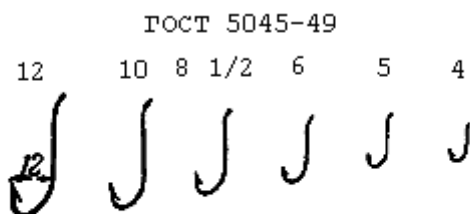

Рис. 12

Способы соединения поводка с крючком

Поводок из капроновой жилки привязывается к крючку с колечком обычным узлом. Для его прочности на конце лесы делается простой узелок. После затяжки такой узел не развязывается (рис. 12).

Острота крючка — одно из основных условий отличного качества снасти. Крючки необходимо точить мелким карборундовым бруском или бархатным напильником (если крючок не скользит по поверхности ногтя, а цепляется, значит он хорошо отточен). Чтобы снасти не путались при сматывании кружков после ловли, очень удобно надевать на желобок с намотанной лесой кольцо из плоской резинки. Такие кольца можно нарезать из старой автомобильной камеры. Следовательно, можно сделать вывод, что для оснастки кружка необходима малозаметная снасть.

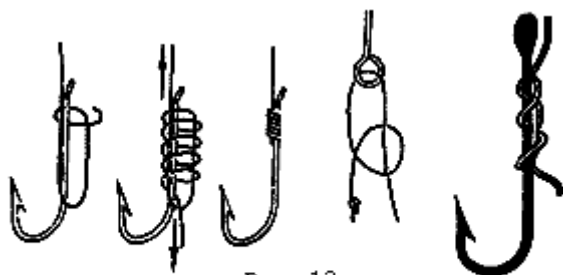
Однако многие рыболовы считают, что на успех ловли хищников (щука, судак, окунь, налим) это не влияет. По их мнению, все зависит от состояния клева: хороший клев—рыба берет на любую, нет клева—и снасть не поможет.

Длительные наблюдения показали, что на тех водоемах, где имеется скудная кормовая база, хищники обращают мало внимания на снасть; так было, например, первые два года после образования водохранилищ канала имени Москвы, где щука и окунь брали на любого живца и любую блесну и совершенно не обращали внимания на снасть, однако после появления молоди плотвы, окуня, ерша и других пород рыб, т. е. с увеличением кормовой базы, хищники стали осторожнее, и число поклевков на грубую толстую снасть значительно сократилось.

Хищные рыбы плохо ловятся на грубую снасть и там, где проводится систематическая массовая ловля.

На основе учения И. П. Павлова об условных рефлексах, его ученику Ю. П. Фролову удалось доказать наличие условнорефлекторной деятельности у рыб. Он установил, что рыбы способны воспринимать звуки, различать цвета, форму предметов и т. д.

Осторожность рыб в тех водоемах, где их систематически вылавливают, объясняется наличием у них условнорефлекторной деятельности. Так, например, при появлении человека около пруда Всесоюзной сельскохозяйственной выставки карпы всплывали наверх в ожидании пищи. Из этих прудов карпы в целях акклиматизации были перевезены в озера Сенеж и Круглое (под Москвой). Первое время они собирались у стоянки около пристани, где находились люди, подплывая к рыболовам, которые ловили рыбу. Когда же рыболовы стали их вылавливать, они стали осторожнее и при виде человека быстро скрывались.

В 1934 г. нам приходилось сталкиваться с такими случаями, когда на некоторых озерах севера с нормальной кормовой базой трое местных рыболовов успешно ловили щук на жерлицы, оснащенные очень грубой снастью, в то время как на водоемах, где производилась систематическая массовая ловля (например, озеро Сенеж), щука брала только на незаметную, тонкую снасть. Окунь, несмотря на прожорливость, еще более осторожен.

О преимуществе тонкой снасти говорят не только результаты лучших уловов кружочников, которые ловят на незаметную тонкую снасть, но и наши опыты. В 1949 г. на Пестовском водохранилище при ловле судаков семь кружков были оснащены кордовой лесой и металлическим платиновым поводком и семь кружков— тонкой капроновой лесой с сатурновым поводком сечением 0,3 мм. Ловля производилась в течение двух месяцев в среднем три раза в неделю. Оба вида кружков применялись одновременно. В результате из 282 переверток 162 были на тонкую снасть и 120 на грубую. Характерно, что на грубую снасть совсем не ловится окунь, а на тонкую, малозаметную было поймано 11 окуней весом от 300 до 600 г. Следует отметить, что на кружках, оснащенных металлическим поводком, пустых переверток было почти в два раза больше, чем на поводке из капроновой жилки.

Все это говорит о том, что незаметной, тонкой снасти всегда следует отдавать предпочтение. Кроме того, тонкая снасть более легка, портативна в перевозке и доставляет любителю значительно больше острых спортивных переживаний при вываживании крупных экземпляров, так как требует большей выдержки, мастерства и хладнокровия, чем при ловле на грубую, толстую снасть.

ЛОДКА И ПОДСОБНЫЕ ПРИНАДЛЕЖНОСТИ ЛОВЛИ

Лодка

Для кружочников при ловле большое значение имеет лодка. Так как по характеру ловли им приходится почти все время передвигаться, лодка должна быть легка на ходу и в управлении. Кроме того; лодка должна быть устойчивой, вместительной, с достаточно высокими бортами. Кружочник часто ловит рыбу вдали от берегов, иногда попадая под сильный ветер и большую волну. Ловить в таких условиях можно только на хорошо подготовленной лодке. Весла должны быть хорошо подогнаны; отверстия в гнездах—соответствовать диаметру уключин. Последние перед поездкой следует смазать тавотом или солидолом.

Подсобные принадлежности ловли

В подсобные принадлежности ловли входят: буюк, глубомер, садок, ведро, сачок, багорик, зевник, экстрактор и отцеп.

Буюк в форме шара или пирамиды изготавливается из дерева или пробки. Он ставится на якорь и служит для отметки начального и конечного пунктов тони. Его размеры зависят от остроты зрения рыболова. Окрашенный в белый цвет, буюк виден издали. Последние годы многие кружочники стали применять в качестве буйка футбольную камеру. Она высоко сидит на воде и хорошо видна, особенно если на нее наклеить несколько полос белой материи. Такой буюк удобен для перевозки: он легкий и занимает мало места. Для буйка можно рекомендовать также надувную резиновую подушку, которая на отдыхе используется по назначению. Буйки показывают также, что тоня занята. В практике кружочников не принято сближать свои кружки с чужими менее чем на 50 м.



Рис. 13
Глубомер



Рис. 14
Нитяной садок

При ловле на кружки необходим глубомер. Чем точнее кружочник изучит дно водоема, тем вероятнее успех ловли. Глубомер (обычно в форме пирамиды) отливаются из свинца и весит 100—200 г. В вершину пирамиды впаивается колечко, через которое пропускается размеченный на метры шнур, привязанный к мотовилу или катушке (рис. 13). Для удобства на шнур можно надевать поплавок, закрепляющийся на первом промере глубины. В дальнейшем по нему определяют изменения глубины.

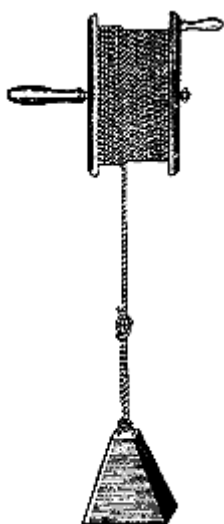
Для хранения всего запаса живцов служит садок из лозы или металлической сетки. В лодке во время ловли нужно иметь садок-бадейку с запасом живцов. Для их сохранности можно пользоваться небольшим нитяным садком с мелкой ячейкой (рис. 14). Садок привязывается к буйку.



Рис. 15 Садки:
а-двойное ведро, б-садок с отделениями,
в-бадейка, г-канна

Еще удобнее двойное ведро, в котором ведерко из металлической сетки вставлено в жестяное (рис. 15, а). При переездах в двойном ведре можно быстро менять воду. На стоянке сетчатое ведро опускается в воду. Металлический садок с отделениями предназначен для размещения насаженных живцов (рис. 15, б), однако многие рыболовы

им не пользуются, так как он неудобен при перевозке. Садок с отделениями можно заменить деревянной бадейкой с разрезами на верхнем крае (рис. 15, в). Во время переезда с одной тони на другую кружки размещаются вокруг бадейки, а поводки — в резервах ее бортов так, чтобы живцы находились внутри бадейки. Для дальних перевозок живцов применяются специальные ведерки—каны (рис. 15, г).

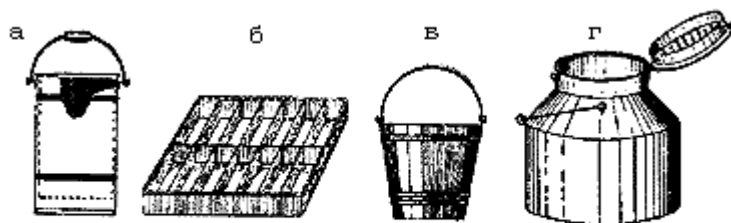

Рис. 16
Чемодан с отделениями

Для удобства можно рекомендовать чемодан с отделениями, сделанный из дюралюминия или белой жести. При перевозке отделения используются для укладки кружков, а при ловле применяются в качестве садка для размещения живца (рис. 16). Внутри чемодана впаяны перегородки, делящие его на 10—14 ячеек. Размеры ячеек должны соответствовать размеру кружка.

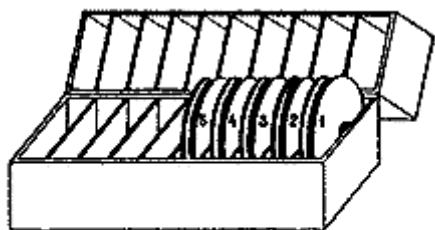

Рис. 17 Сачек

Живец, замятый руками, быстро засыпает. Поэтому вынимают живца из бадейки сачком (рис. 17). Размеры сачка: ручка—380 мм, диаметр металлического обруча — 80 мм, глубина марлевой или тюлевой сетки — 100 мм.

При ловле с лодки наиболее удобен нетонущий подсачек с камышовым обручем овальной формы, обтянутый округлой книзу сеткой коричневого или темно-зеленого цвета (рис. 18). Очень удобен деревянный складной подсачек треугольной формы. Менее пригодны подсачки с металлическим обручем, так как при соскальзывании с лодки они тонут.

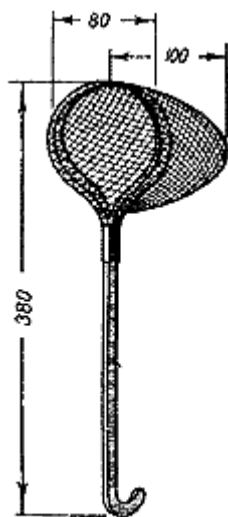

Рис. 18

Подсачек, неразборный и деревянный складной

Полезен при ловле в таком водоеме, где есть крупная рыба, багорик (насаженный на деревянную ручку остро отточенный крупный стальной крючок без зазубрины, рис. 19).

Багорик имеет преимущества перед сачком: он удобнее при перевозке и меньше заметен в воде. Кроме того, рыба нередко запутывается в сетке подсачка, отнимая у рыболова дорогое время на то, чтобы вынуть ее отсюда.

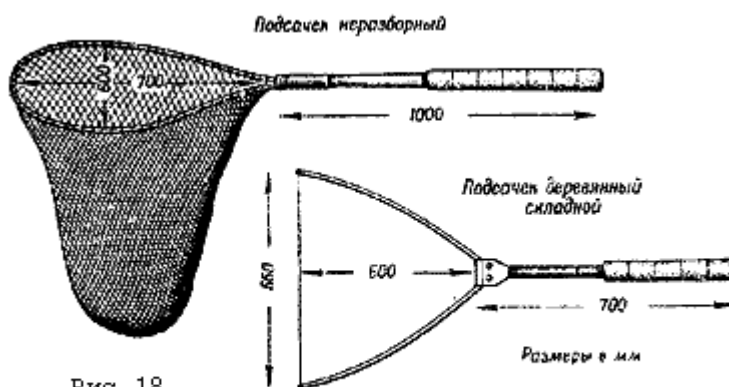

Рис. 19 Багорики

Для раскрытия пасти хищника употребляются различной формы зевники (рис. 20). Наиболее простой зевник может быть изготовлен самим рыболовом из стальной рояльной проволоки диаметром 3—4 мм.

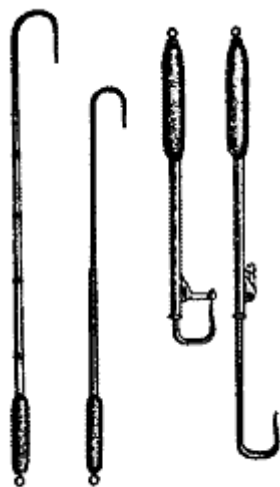

Рис. 20 Зевники

Для извлечения крючка из

пасти хищника нужно пользоваться экстрактором — металлическим стержнем длиной 25 см с двойной вилкой на конце, но лучше применять щипцы (рис. 21). При помощи щипцов крючок извлекается легче и быстрее. Кружочнику необходимо беречь руки от ранений о зубы и плавники хищных рыб. Такие ранения болезненны и долго не заживают.

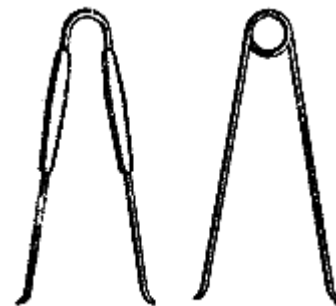

Рис. 21
Экстракторы,
щипцы

Кружочнику приходится ловить и в таких местах, где дно сильно захламлено. Поэтому он должен иметь отцеп, часто спасающий снасть при неизбежных задеваниях (рис. 22). Леса пропускается через привязанный на шнуре отцеп, который своей тяжестью освобождает крючок. Терпеливо поднимая и опуская шнур с разных сторон, можно отцепить крючок при большинстве задеваний, почти устранив потери снасти. Отцеп может одновременно служить и глубомером.

На ловле необходима закрытая сумка из непромокаемого материала, в которой находятся запасные поводки, крючки, грузила, карабины, лесы и инструменты: нож, напильник, плоскогубцы, щипцы-кусачки. В ней же хранятся зевник, экстрактор и пульверизатор (для обогащения кислородом воды в бадейке).

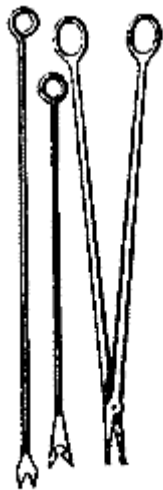

Рис. 22 Отцепы

НАСАДКА

Насадкой при ловле на кружки обычно служит живая мелкая рыба (живец), которой питаются хищники. Лучшими живцами будут рыбы некоторых пород, населяющих облавливаемый водоем. Таких живцов хищник хватает без опасения, поскольку это его привычная пища.

Кроме живца, насадкой могут служить выползок, несколько навозных червей, ракушка, рак, а при ловле сома — лягушка и куски мяса.

Вкусы разных пород рыб, в том числе и хищных, на разных водоемах бывают различны: например, лучшим живцом для ловли судака на Дону считается вьюн, на Волге—ерш, а на озерах, где водится корюшка, судак предпочитает ее всем другим породам. На подмосковных водоемах у рыболовов в почете мелкая плотва. Известны водоемы, образованные из старых торфяных карьеров, где щука хорошо ловится на лягушку, а также водоемы, где крупный окунь лучше берет на пиявку, чем на мелкую рыбку.

Вкусы хищников могут быть различны и на различных участках одного и того же водоема. Например, на озере Сенеж лучшим живцом считались плотва и ерш. При ловле мы обратили внимание на то, что около плотины и ям почти все поклевки были только на плотву. Ловля неводом показала, что у плотины преимущественно ловится ерш, а у дома отдыха—плотва.

Из сказанного понятно, что при ловле на кружки нужно избирать участок в зависимости от направления ветра и породы живца. Выявить преобладающую на данном участке породу живца можно по уловам подъемником или удочкой с мормышкой.

Нельзя делать вывод, что хищник берет только того живца, который водится на данном участке, но можно с уверенностью сказать, что в большинстве случаев он его предпочитает. При сильном жоре хищник берет живца любой породы. Хищники также имеют излюбленную породу рыб, которую они берут независимо от наличия этих рыб на данном участке. Такой насадкой для щук судаков, окуней и налимов является пескарь. Найти любимую насадку для той или иной породы хищных рыб, сообразуясь с типом водоема, его отдельными участками и временем года,—значит обеспечить себе наибольший успех ловли.

Наблюдения показали, что вкусы рыбы в одном и том же водоеме на протяжении ряда лет иногда меняются. Так, в 1948—1949 гг. на водохранилищах системы канала имени Москвы лучшим живцом для ловли судака был ерш, а в последующие годы—плотвичка. В 1951—1952 гг. на Истринском водоеме щука лучше брала на плотву, а в 1953 г. больше всего поклевок было на окуня.

Иногда следует иметь насадку в зависимости от сезона, например, в летнее время щука хорошо берет на карася, а осенью она предпочитает плотву или окуня. Осенью, когда верховка (малек) уходит на глубину, лучшей насадкой для ловли судаков служит крупный малек, насаженный на мелкий одинарный крючок. Во время линьки рака крупный окунь лучше будет брать на линяющего рака, чем на рыбку и т. д.

Породы живцов

Мы остановимся лишь на тех породах живцов, которыми наиболее богаты озера, реки и пруды средней полосы СССР (рис. 23). К ним принадлежат: плотва, пескарь, карась, уклейка, верховка, мелкий окунь и ерш. Некоторые водоемы населены в большом количестве красноперкой, голавликом, ельцом, густерой, подлещиком, подъязком. Живцы всех этих пород также вполне пригодны для насадки, но их значительно труднее поймать и сберечь.

Рис. 23. Породы живца:
а—плотва; б—пескарь; в—карась; г—уклейка; д—верховка; е—ерш

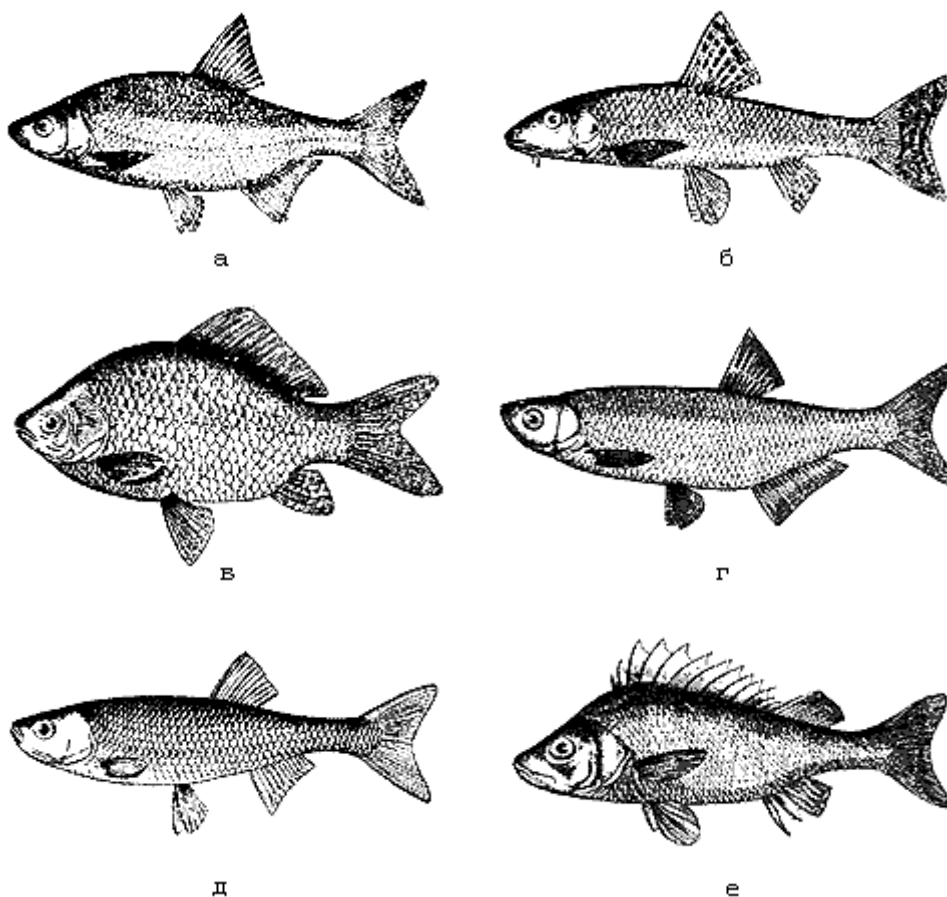

Плотва — один из лучших живцов. Особенно хорошо на нее берет судак в подмосковных водоемах. Недостаток этого живца — плохая живучесть в садке, что создает трудность при хранении его в жаркую погоду. Насаженные плотва и уклейка в отличие от живцов остальных пород пытаются всплывать и часто запутывают снасть. Чтобы избежать этого, нужно поставить более тяжелый груз и цельный укороченный поводок (20 см).

Пескарь—самая лучшая насадка для большинства хищных рыб. В тех водоемах, где его легко добыть, кружочник должен приложить все усилия, чтобы застаться этим живцом.

Насаженный на крючок крупный (и средний) пескарь энергично ходит и долго не засыпает. Мелкий пескарь — хороший живец для окуня.

Карась—как живец ценится рыбаками за свою живучесть и бойкость; он долго не засыпает и активно ходит на крючке. Эти качества имеют большое значение особенно летом, когда хищник сыт и хватает с выбором только очень соблазнительную добычу. Светло-золотистый и серебристый караси более заметны. Как живцы они предпочтительнее, чем карась темно-бронзовой окраски из болот и торфяных прудов.

Уклейка—обычная пища щуки. Усиленно охотятся за ней окунь и судак. Все же уклейку надо считать только сезонным живцом, более подходящим для весны и осени. Летом пойманная уклейка очень быстро засыпает. Она так нежна, что сохранить ее в садке в течение нескольких часов почти невозможно. Выезжать на ловлю, имея в садке только уклейку, рискованно. Насаживать уклейку следует на более мелкие и тонкие крючки и с особой осторожностью.

Верховка (малек). По своим размерам это самая мелкая порода рыб. Имеет большое сходство с уклейкой. Встречается в озерах, прудах и реках с медленным течением. Верховка — хорошая насадка для окуня. Не брезгают ею и щука и судак.

Окунь и ерш. На окуня и ерша щука берет менее охотно, чем на других живцов, но в некоторых водоемах, где они служат ей обычной пищей, щука, привыкнув к уколам, жадно хватается и их.

Близкий к гибели, “снулый”, живец не пригоден для ловли. Пойманных живцов необходимо быстро пересадить во вместительный садок, опущенный на неглубокое место, где температура воды ниже, чем в поверхностных слоях. Такое место можно найти в тени прибрежных деревьев, под крутым берегом, около родника. Нельзя привязывать садок к лодке, так как он мешает ее ходу. Кроме того, при движении лодки живцы бьются о стенки садка и быстро засыпают. При перевозке живцов в садок полезно класть лед.

Необходимый для ловли запас живцов следует держать в деревянной бадейке. Она нагревается медленнее, чем металлический садок. Частая смена воды в бадейке— одно из главных условий сохранения живцов. Живец плохо переносит разницу температур, поэтому, меняя воду, следует наливать в бадейку не более половины свежей воды.

Некоторые рыбаки для этого применяют резиновую трубку, которая одним концом опускается в бадейку с живцами, а другим — за борт лодки. Вода из бадейки постепенно вытекает. Рыболову остается не забыть дополнить ее свежей водой. Для смены воды удобно двойное ведро.

Воду необходимо быстро сменить, если живцы всплывают боком и вверх животом, высовывают голову из воды и часто заглатывают атмосферный воздух. Для пополнения запаса кислорода в бадейку, находящуюся в воде, применяется пульверизатор.

Чем больше объем садка и чем меньше в нем живцов, тем лучше они выживают, поэтому в бадейку не следует сажать больше 12—15 живцов. Если нужен запас, в носовой части лодки ставится вторая бадейка. Многие рыболовы в погоне за количеством привозят на ловлю 80—100 живцов в небольшом садке, обрекая их на гибель еще в дороге. Такая ошибка обычно ведет к срыву ловли или ее задержке.

Никогда не следует хранить вместе с другими породами живцов-ершей, так как выделяемая ими слизь губительно действует на других живцов.

При перевозке живцов на дальнее расстояние лучше всех выживает карась: он менее требователен к кислородному режиму, кроме того, его кожа обладает большой способностью к газообмену и служит ему дополнительным органом дыхания. Рыболову-кружочнику следует знать, что различная продолжительность жизни рыб на воздухе объясняется разной способностью их кожи к газообмену. У рыб с большим объемом кожного дыхания (карася, карпа, сома и угря) продолжительность жизни больше, чем у рыб с небольшим объемом (плотвы, ерша и окуня).

Эта физиологическая особенность дает возможность перевозить карасей даже без воды, достаточно уложить их в корзину с мокрым мхом. Продолжительность жизни карасей во многом зависит от температуры воздуха. При температуре +1 — +5° их можно сохранять без воды до 20 часов, чем выше температура, тем меньше их живучесть. В летнее время рекомендуется класть поверх мха кусочки льда, что удлинит срок их живучести.

Бойкий живец требуемой породы — одно из важнейших условий успеха ловли. Надо попробовать живцов разных пород, отмечая номер кружка с насадкой плотвы, карася и др. По переверткам можно заметить, на какого живца охотнее берет хищник.

Ловля живцов

Случайное отсутствие на базе живцов или плохое качество их ведет к срыву выезда на водоем. Кружочник должен научиться ловить живцов, имея при себе сетку — подъемник из тонкой нити, окрашенную в блекло-зеленый или коричневый цвет. Размер сетки — 1,5 X 1,5 м. Судак и окунь лучше берут на мелкого живца. Для ловли такого живца применяется сетка с ячейей 14—16 мм. Щука лучше берет на крупного живца. Такого живца следует ловить сеткой с ячейей 18—20 мм (рис. 24).

Не лишняя в снаряжении кружочника легкая удочка с лесой 0,15 мм и мелким крючком, на которую можно поймать живца в таких местах и в такое время, когда добыть его сеткой трудно. Необходимо осторожно вынимать крючок изо рта пойманной рыбки, так как раненый и мятый живец скоро засыпает.

Опыт и знание водоема подскажут кружочнику, где искать места ловли живцов разных пород. Мы приводим лишь общие сведения, характерные для большинства водоемов.



Рис. 24 Подъемник для ловли живца

Плотву, красноперку и мелкого окуня следует искать весной и летом на хорошо прогреваемом солнцем мелководье и на местах средней глубины с травянистым дном, а также в плещинах между травами и водяными растениями (особенно около зарослей водяных лилий и кувшинок). В ночное время, особенно в темные ночи, плотву следует искать у песчаных берегов.

В пасмурную погоду и ненастье мелкая рыба жмется ко дну и собирается стаями в более глубоких местах. При сильном ветре она подходит к подветренному берегу.

Стаи пескаря легко найти на песчаных, песчано-каменистых отмелях и в прозрачной воде мелких протоков и перекатов. При ловле необходимо взмутить воду выше опущенной на дно сетки так, чтобы муть натекала на сетку. Ловля пескаря “на муть” очень добычлива.

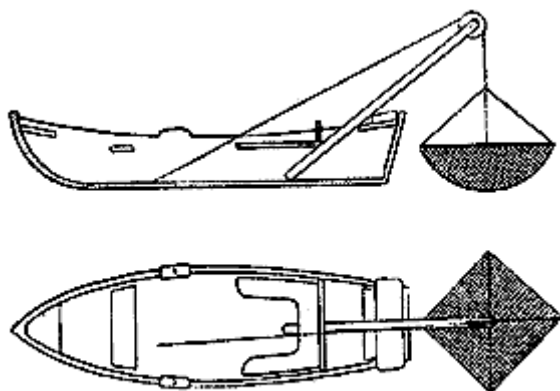
Карась водится почти во всех прудах и озерах. Он может жить в таких водоемах, в каких другие породы рыб не выживают, например в деревенских прудах, торфяных карьерах, лесных пойменных озерках и болотцах.

Мелкого карася следует ловить подъемной сеткой вечером, ночью и перед рассветом, выбирая для ловли неглубокие тинистые затоны, заводи, болотца. Опустив на дно сетку, нужно подождать две-три минуты и начать медленно поднимать ее, ускоряя подъем лишь вблизи поверхности. Пойманный живец вынимается из сетки небольшим подсачком, без прикосновения руками. Чем скорее он будет помещен в садок и опущен на требуемую глубину, тем дольше будет жить. Карась ловится также на удочку и вершу.

Если кружочник ловит живца на одном месте водоема, очень полезна прикормка сахарной пылью, мелким мотылем, пареной овсянкой, смешанной с глиной и песком. Полезно бросать на сетку ту же прикормку.

Уклейка — рыба верховодная. Держится она в местах с тихим течением. Особенно много ее при впадении в реку ручьев и деревенских водостоков, в мути которых она находит обильную пищу. Насадкой при ловле на удочку служат опарыш, комнатная муха, а еще лучше—крупный муравей. В сетку уклейка попадает и при ночной ловле плотвы.

Верховки водятся в большинстве озер и крупных прудов. Ловить их надо в таких подветренных местах, где они держатся поверх воды и в траве. Ловля их не представляет никаких трудностей: найдя место стоянки верховок, опускают подъемник или круг на малявочном полотне (размер ячеек 3—5 мм) на глубину 1—1,5 м, спокойно держат 30—40 секунд и плавно вынимают из воды.

Ерш держится у самого дна, около свай, купален и на глубоких местах под крутоярами. Это — стайная рыба. Найдя стоянку ерша, можно поймать его в большом количестве подъемником, а также на удочку или на мормышку с мотылем.

ТЕХНИКА ЛОВЛИ РАЗЛИЧНЫХ РЫБ

Ловля щуки



Рис. 25 Щука

Главной добычей кружочника при ловле является щука (рис. 25). Разработанную и проверенную на практике технику ловли этого хищника можно считать типичной для ловли на кружки. Кто умеет правильно ловить на кружки щуку, тот в основном овладел этим способом ловли.

Щуку можно встретить в реках, озерах, водохранилищах, прудах и торфяных карьерах. Стреловидная форма ее тела дает ей возможность делать быстрые движения в погоне за добычей. Встречаются щуки весом более 30 кг. В различных водоемах щука растет неодинаково. Чем богаче питательная среда водоема, тем быстрее увеличивается ее рост.

Щука питается главным образом живой мелкой рыбой. При недостатке мелкой рыбы питается лягушками, червями. Нередки случаи, когда в желудках щук находили мышей и водоплавающую птицу. Зубы щуки (клыки) очень острые, и рыболову следует быть осторожным, вынимая крючок из ее пасти, так как малейший укол проходит очень болезненно. Кроме клыкообразных зубов, щука имеет щеточки мелких зубов на верхней челюсти и на языке, благодаря чему она имеет возможность удерживать схваченную добычу. Такое устройство зубов заставляет рыболовов при ловле щук применять металлические поводки, так как жилковые, попадая на зубные щетки, в большинстве случаев бывают перетерты.

Щука обладает хорошим зрением и высокочувствительным органом, который называется боковой линией. Она дает ей возможность воспринимать всякие колебания в водной среде, способствующие нахождению добычи, и сигнализирует об опасности.

Нерест щуки проходит обычно весной. В нормальных температурных условиях нерест продолжается 5—8 дней, при похолодании — затягивается на более продолжительное время. После нереста щука некоторое время (12—15 дней) “отдыхает”, а затем начинает усиленно питаться. Наступает весенний жор. В озерах он часто совпадает с полным расцветом черемухи и продолжается около трех недель.

Начинающим рыболовам полезно запомнить, что нерест рыбы, так же как и клев, начинается при определенной температуре воды. В холодную весну клев начинается позднее. В ясную погоду—лучшее время для ловли— утренние и предвечерние часы, а в пасмурную — днем. В весеннее время кружочник должен внимательно наблюдать за нерестом тех рыб, которыми кормится щука (плотва, уклейка и др.). Он может рассчитывать на хороший улов при насадке живца нерестящейся породы и при ловле вблизи района, где проходит нерест.

Летом щука берет нежадно и не каждый день. Иногда она начинает предъявлять свои “гастрономические” требования: хватает живцов только определенных пород. Опыт и наблюдения кружочника должны подсказать ему, какой живец особенно привлекает щуку в данном водоеме и в данный период.

Осенний жор щуки начинается примерно в последней декаде сентября (когда начинают желтеть листья берез) и продолжается до ледостава. Это желанные спортивные дни для кружочника. При похолодании мелкая рыба постепенно покидает прибрежную полосу и уходит в глубину. Жирующая щука не находит корма на своих обычных местах и ищет пищу по всему водоему. Прочесывающие большие районы кружки дают часто богатую добычу.

Жор щуки может временно прекращаться по разным причинам. На него отрицательно влияет прибывль воды, резкая перемена погоды, ураганный холодный ветер, резкие изменения атмосферного давления и т. д.

В речных условиях щука нерестится раньше озерной. Обычно нерест начинается после ледохода. Икру щука откладывает на прибрежную свежезалитую водой растительность. В реках щука начинает брать немного раньше, чем в озерах, примерно перед цветением черемухи. Клев ее продолжается около трех недель. В жаркую погоду щука берет редко, и то лишь в ранние утренние часы. Осенний клев в реках проходит в таких же условиях, как в озерах.

Новые водоемы-водохранилища открыли большие перспективы для рыболовов-кружочников. Наши двадцатилетние наблюдения за ловлей рыбы в водохранилищах показали, что условия жизни рыб в новых водоемах во многом отличаются от речных и озерных условий и что многие моменты и повадки рыб не совпадают с описаниями известного рыболова А. П. Сабанеева и других авторов, как, например, время и продолжительность нереста и клева.

В новых водоемах щука не придерживается оседлости, а часто мигрирует с одного участка водоема в другой. Если учесть большое количество новых водохранилищ и вновь строящихся плотин по всему Советскому Союзу, то водохранилищам суждено будет играть доминирующую роль для этого вида ловли. В связи с чем мы нашли нужным более подробно остановиться на этом разделе.

В первые два года образования водохранилищ рыболовы-спортсмены брали исключительно богатые уловы на всех подмосковных водохранилищах (Угличском, Рыбинском, Горьковском и др.).

Речная рыба, очутившись в водохранилище, не могла служить достаточной кормовой базой для щуки. Если взять, к примеру, Рыбинское водохранилище, площадь зеркала воды составляла всего 4% по отношению к вновь образованному водоему, т. е. плотность рыбьего стада резко сократилась по отношению к объему воды. В этот период еще отсутствовала растительность, которая служит укрытием для засады щуки, поэтому она голодала и хватала любого живца и любую блесну.

В последующие годы с появлением молоди клев щуки постепенно стал ослабевать, а в таких водохранилищах, где происходят резкие и частые изменения уровня воды, количество щук резко уменьшилось. Известно, что щука кладет икру у прибрежной растительности и после снижения уровня на 10—15 см икра остается на берегу, обсыхает и гибнет.

Такое явление имело место на водохранилищах канала им. Москвы, в котором щука стала редкой добычей. На водохранилищах, где колебание уровня воды происходит реже и в

менее резкой форме, икра успевает пройти инкубационный период и размножение щук в них идет нормально.

В подмосковных водохранилищах нерест щуки начинается обычно при освобождении водоема ото льда. При этом нерест носит затяжной характер. Икрометание начинается в более мелких заливах, а затем около прибрежной растительности более глубоких участков водоема. При похолодании нерест щук иногда затягивается на целый месяц. Надо полагать, что это служит причиной более позднего начала весеннего клева, который начинается при цветении сирени.

Весенний клев щуки в водохранилищах проходит слабее, чем в реках и озерах. Но это явление компенсируется лучшим клевом в летнее время, который в условиях водохранилищ часто бывает лучше, чем весной. В этих водоемах щука берет в течение всего дня, но в большинстве случаев лучше всего в утренние часы. Самый лучший клев щук это осенью. В этот период ловится более крупная щука.

В водохранилищах клев щуки не носит планомерный характер. Он часто меняется в течение дня, месяца, а иногда целого сезона. Причины изменения клева еще недостаточно изучены.

Давая краткие ориентировочные сведения о ловле щуки в различные сезоны, необходимо отметить, что рыболовный спорт почти не имеет незыблемых правил. Только личный опыт, наблюдательность и упорное изучение водоема вскрывают все его особенности, иногда противоречащие тем сведениям, которые рыболов-любитель находил в литературе или почерпнул из обмена опытом с товарищами. Первое условие удачной ловли на кружки — знание водоема.

Подготовка к ловле

Перед выездом на ловлю прежде всего следует так расположить в лодке снасть, принадлежности лова и необходимые вещи, чтобы они были под руками и не мешали управлению лодкой, пуску кружков и вываживанию рыбы (рис. 26).



Рис. 26

Размещение рыболовных принадлежностей в лодке

Кружки укладываются на боковые сиденья кормовой части лодки, а если сидений нет, — на дне. Чтобы кружки не катались, их следует вставить в отверстия, специально сделанные для этого.

Садок с отделениями, подсачек и багорик, в которых еще нет надобности, помещаются в носовой части лодки, там же вещевой мешок. Бадейка или ведро с живцами, буйки — на корме. В дальнейшем при пуске кружков в ветреную

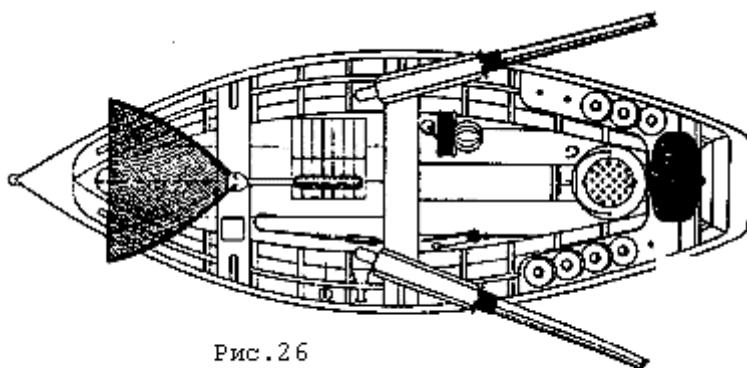
погоду и при переездах садок с двумя отделениями ставится на корме, а бадейка убирается в носовую часть, куда помещается и вторая, запасная, бадейка с живцами, если по условиям ловли она нужна. Глубомер и багорик в процессе лова должны быть под руками.

Перед выездом на ловлю необходимо еще раз проверить, в порядке ли снасти, лодка и все снаряжение, так как из-за малейшего недостатка в снасти и плохого состояния живцов кружочник часто терпит неудачу, упуская добычу. Только после такой проверки можно выезжать на тоню.

Выбор места ловли

Выбор места ловли во многом зависит от типа водоема. На реке выбирается место с очень медленным течением и ровным дном или в заливах. Удачная ловля бывает у запруженных участков реки и около зарослей водяных растений. В последнем случае, чтобы избежать наплыва кружков на водоросли, их ставят на “замок” (рис. 27).



Рис.27 Кружок на замке

На озере выбирают плес с закоряженным или каменистым дном, за прикрытием которых щука подстерегает добычу. Если на пути кружков находятся ямы или овраги—это повышает добычливость ловли.

При выборе места ловли на водохранилище следует учитывать такие места, как устья рек, впадающие в водохранилище, заливы, а в осеннее время на откосах—русла затопленных рек и оврагов. При выборе места ловли в первую очередь следует ориентироваться на направление ветра.

Плес с неровным дном неудобен для ловли. На нем невозможно пустить кружки на определенном расстоянии от дна. Живцы то ходят слишком высоко, то волочатся по дну. Живец при этом часто находится далеко ото дна, что очень невыгодно при ловле таких придонных хищников, - как судак и крупный окунь, особенно в осеннее и весеннее время. Следует отметить, что при всем неудобстве мест с неровным дном они бывают очень добычливыми. В этом случае спуск лесы следует установить по самому мелкому месту.

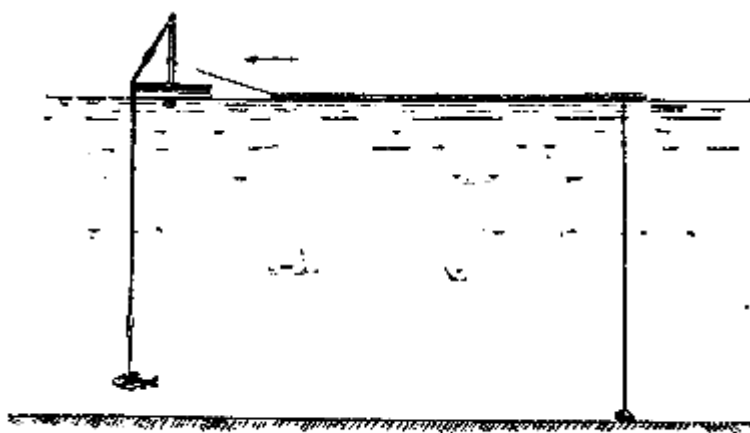
Весной надо ловить на более мелких, раньше и лучше прогреваемых местах, где держатся плотва, уклейка, окунек и др., летом—на средней глубине, ближе к прибрежной полосе или в коряжнике, а осенью;—искать глубокие места с ямами, старыми руслами.

В весеннее и летнее время очень добычливая ловля бывает на “пяточках”,—так рыболовы называют отдельные участки водоема, где глубина не превышает 4 м при обычной глубине 7 м и более, а также около островов озер и водохранилищ. В таких местах, кроме щуки, ловятся судак и окунь.

Начало тони кружочник отмечает буйком. Второй буюк через некоторое время полезно переставить из конца тони туда, где замечены частые перевертки. Как только кружки пройдут этот буюк, их следует собрать и снова пустить выше отмеченного вторым буйком места.

Приемы ловли

Для правильного хода ловли необходимо, чтобы отдельные ее приемы следовали в определенном порядке, которые могут меняться в зависимости от обстановки.

При ловле в одиночку кружочник должен управлять лодкой и одновременно пускать кружки. Количество кружков во время ловли зависит от опыта кружочника, а также от силы ветра, особенностей тони, запаса живцов. Обычная норма кружков для одного кружочника— 10 штук. Начинающий кружочник должен подходить к этой норме постепенно, в противном случае он в силу своей неопытности не успеет вовремя подъехать к перевертке, а запаздывание с подсечкой дает сходы рыбы.

Иногда условия заставляют и опытного кружочника сокращать количество кружков. Например, при неровном дне водоема приходится часто менять спуск или в коряжистом месте быстро подъезжать к перевертке, чтобы хищник не успел забиться в крепь, где задевание почти неизбежно, а с ним часта потеря и добычи и снасти.

Ловля при сильном ветре бывает добычлива, но комплект кружков сокращается, иначе их можно растерять.

Чтобы избежать неудач при запоздалой подсечке, количество кружков сокращается и во время сильного жора, когда перевертки следуют одна за другой или одновременно. В противном случае кружочник теряет живца и драгоценное время на насадку и новый пуск кружка. Пока он занят налаживанием снасти, другие кружки уходят все дальше и дальше. Каждую минуту вероятна новая перевертка и опоздание с подсечкой. Поэтому опытный кружочник придерживается правила: лучше меньше кружков, да выше техника ловли.

В тихую погоду и в ветреный день кружочник по-разному пускает кружки в начале ловли. В безветренное утро, подготовив кружки, рыболов расставляет их один за другим, выдерживая намеченный строй. Управление лодкой не требует усилий, так как ветер не относит ее. Поэтому кружочник успевает последовательно подготовить каждый кружок к пуску.

При ветре лодку несет и крутит и кружочнику можно оставлять весла лишь на очень короткий отрезок времени. Поэтому ему следует встать в удобном месте на якорь,

использовав для этого буюк с грузом, и приготовить все кружки к пуску, разместив живцов в садке с отделениями. Затем кружочник быстро пускает кружки один за другим.

Во избежание наезда лодкой на пущенный кружок последний ставят на воду с борта лодки, находящегося с подветренной стороны.

Разберем подробнее все приемы ловли в их последовательности. Подъехав к начальному буйку тони, кружочник еще раз проверяет глубину. Умение в зависимости от глубины определить длину спуска лесы имеет большое значение для успеха ловли. Весной и осенью живца следует пускать примерно на 30—60 см от дна. Летом, когда щука часто держится в полводы, надо пробовать спуски разной длины и по переверткам определить более уловистый.

При ловле в летнее время на глубоких местах спуск следует делать меньше, чем весной и осенью, так как разность температуры воды в это время между верхними и нижними слоями очень велика, опущенные живцы на глубине 7 м часто засыпают, и ловля срывается.

Объясняется это тем, что прогретые солнцем верхние слои воды при отсутствии течения или ветра не перемешиваются с нижними слоями, в результате чего получается температурное расслоение воды по ее глубине. Обычно оно находится на границе от 3 до 6 м от поверхности. Граница такого расслоения называется температурным скачком (бывает на водоемах типа водохранилищ и озер в жаркое, безветренное лето). В это время лучше всего пробовать ловить на два спуска—один на 1 м выше от дна и второй с полводы.

В сильный ветер спуск следует удлинить. Подгоняемый ветром, кружок дает большой угол наклона лесы, так как снасть с нижнего ее конца тормозит груз, и живец проходит выше установленной глубины спуска (рис. 27, 28).



Рис. 27 Кружок на замке



Рис.28 Положение лесы в ветренную и тихую погоду

Угол наклона лесы зависит от силы ветра. Чем сильнее ветер, тем быстрее ходит кружок и тем больше угол наклона лесы. Чем легче груз и мельче живец, тем длиннее должен быть спуск кружка при ветре. Определив спуск, кружочник заводит лесу в вырез диска и, обернув ее два раза вокруг палочки, закладывает в прорезь палочки на верхнем конце.

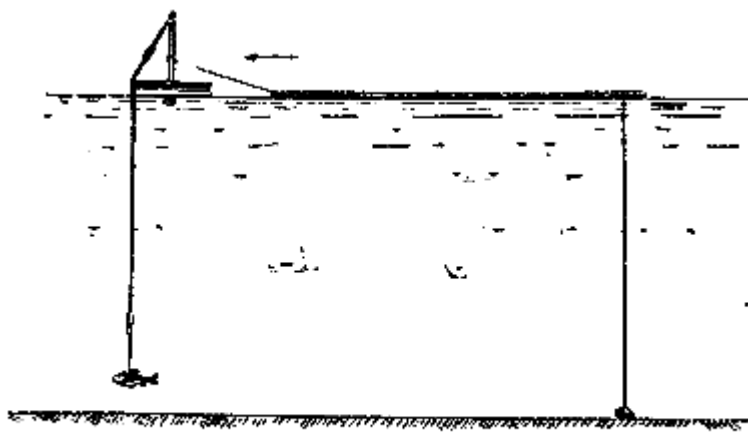
Следующий прием — насадка живца. Мы уделяем внимание насадке его на тройник, так как считаем, что оснастка кружка тройником более спортивна при условии ловли на подсечку щуки, чем ловля на одинарный крючок с расчетом на заглот живца. Чаще всего

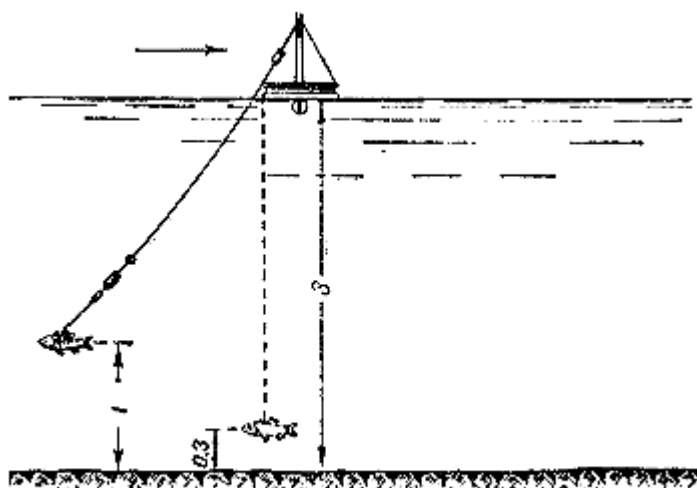

Рис. 29 Способы насадки живцов

применяется следующий способ: спинка живца прокалывается одним крючком тройника впереди спинного плавника с захватом тонкого мышечного слоя мяса. Неправильно захватывать крючком только кожу живца, так как при таком проколе хищник легко его срывает или живец соскакивает при задеваниях. Прокол через толстый слой спинки тоже неправилен, ибо можно задеть кости, что вызывает скорую гибель живца.

Если замечены пустые перевертки со срывом живца, полезно применять снасточку из двух крючков — двойника и тройника. Поводок от двойника пропускается через рот под жабры живца. Его конец прикрепляется к одному из крючков тройника (если на последнем нет специальной петли). На тройник снасточки живец насаживается за спинку (рис. 29). Так как снасточка огрубляет снасть и нередко запутывает лесу, она уместна лишь при клеве с частыми срывами живца и в

малооблавливаемых водоемах, где дает хорошие результаты. Она применяется при ловле с подсечкой хищника. При ловле на заглот живца хищником применяется снасточка из двойника—пропускается через жабры—и мелкий одинарный крючок—прикрепляется за спинку живца.

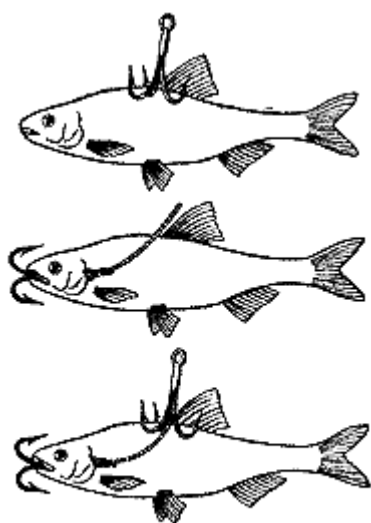
Пускать кружки следует в 4—6 м один от другого, размещая их в шахматном порядке в два ряда. Размещение кружков зависит от сезона ловли, силы ветра, длины тони,

количества кружков, особенностей дна водоема. В начале весны щука берет на мелководье, поэтому кружки выгоднее расставлять по одной линии вдоль берега. Иногда щука и судак берут на скатах русла реки. Сообразуясь с направлением ветра, надо пускать кружки так, чтобы они дольше шли вдоль ската.

Расставив снасть, кружочник отъезжает на такую позицию, с которой все кружки находятся в поле его зрения. Не следует ставить лодку впереди кружков, т. е. на пути их хода. Лодка должна находиться на некотором расстоянии сбоку или позади кружков. Кружочник внимательно следит за их беспрепятственным ходом. Если какой-либо кружок отнесет в сторону, его необходимо вернуть. Сплывшиеся два или три кружка надо развести. Остановившийся при задевании кружок отцепляется, осматривается и пускается на свое место.

При ловле на плотву или уклейку следует чаще проверять кружки, так как эти живцы часто закручиваются вокруг лесы. Такие кружки ловить не будут.

В жаркое время живцы, за исключением карася, часто засыпают на крючке, их необходимо заменять свежими.

Если ловля происходит на незнакомом водоеме или там, где профиль дна имеет большие неровности, необходимо делать частые контрольные промеры глубины и при необходимости менять спуск лесы.

Быстро исправляя все неполадки, кружочник непрерывно наблюдает за остальными кружками. В ветреную погоду лодку следует держать носом к ветру, слегка подгребая вперед, и держаться ближе к кружкам. Чтобы лучше видеть кружки издали, полезно иметь бинокль.

Наступают минуты ожидания переверток, которые происходят при схватывании живца хищником, при задевании во время ветра, при резком рывке крупного живца. Перевернувшийся кружок может медленно или быстро крутиться (иногда стоя ребром), на что указывает мелькание черного или белого пятна на головке палочки. Но может быть и такая перевертка, при которой кружок продолжает двигаться или останавливаться на месте.

Перевертка от хватки—самый волнующий момент ловли, которого с напряженным вниманием ждет кружочник. О такой перевертке-поклевке обычно сигнализирует крутящийся кружок. Перевертки от других причин можно назвать ложными. Перевернувшийся кружок после проверки снова пускается на воду.

Крупный живец является одной из причин ложной перевертки, чтобы этого избежать, надо лесу пропускать не через верхний разрез палочки, а обернуть ее двумя оборотами вокруг основания палочки около верхней части диска. Если перевертка оказалась пустой, необходимо проверить живца. Изрезанный живец — признак хватки его щукой, а помятый — признак хватки его окунем. При частых перевертках окунем полезно изменить щучью оснастку кружка на окуневую, т. е. сменить металлический поводок на жилковый и тройник на одинарник.



Рис. 30
"Перевертка"

Клев начался. Первая перевертка! (Рис. 30). Надо правильно подъехать к кружку против волны, вовремя и без шума подсечь рыбу, подвести ее к лодке и вытащить подсачком или багориком.

Чтобы не напугать рыбу, кружочник, подъезжая к перевертке, замедляет ход лодки вблизи кружка. Нельзя подплывать к кружку с подветренной стороны, так как при этом лодка наезжает на него. Подсечка такого кружка неудобна. Кроме того, щука, схватив живца, часто идет против волны, поэтому лодка, плывущая по ветру, особенно на мелководье, пугает хищника. В прозрачной осенней воде щука водит лодку на глубине 4 м и больше. Напуганная рыба часто срывает живца или выплевывает его изо рта. Подъехав аккуратно к перевертке, кружочник берет лесу и резким, коротким, движением руки, достаточно сильным, чтобы вколоть крючок, подсекает рыбу.

Заглатывая живца на ходу, щука вследствие большой чувствительности к уколу иногда бросается в обратную сторону, ослабляя натяжение лесы. Леса провисает, парализуя подсечку. Если после первой подсечки нет ощущения засеченной рыбы и на лесе остается провис, необходимо подсечь вторично, а иногда и в третий раз.

Есть еще другой способ подсечки рыбы. Взяв в руки кружок, рыболов аккуратно подбирает лесу, пока не почувствует сопротивление. После этого должна последовать немедленная подсечка, причем малейшее промедление с подсечкой — и щука может выбросить живца.

Мелкую щуку кружочник быстро подтаскивает к лодке и берет подсачком. Поспешное подтаскивание крупной щуки без ее вываживания часто кончается обрывом снасти или сходом рыбы. Вываживая крупную щуку, надо выбросить кружок из лодки на воду, чтобы леса не путалась. Выброшенный на воду кружок, ослабляя неожиданные резкие рывки щуки и постепенно ее утомляя, устранит опасность обрыва снасти при сматывании всего запаса лесы. Усталая рыба становится податливой.

Лесу нужно держать между указательным и большим пальцем, притормаживая ход и ослабляя рывки рыбы, и немедленно выбирать при провисании, когда щука начинает уставать. Общее правило вываживания: леса все время должна быть натянута. В борьбе с крупной рыбой необходимо убрать весло в лодку, так как леса может захлестнуться за весло или уключину и снасть будет оборвана.

Старая щука более податлива, чем щука молодая и среднего возраста (1—4 кг). Первая оказывает сопротивление главным образом своим весом; вторая бойка, увертлива и применяет различные способы, чтобы освободиться от крючка или оборвать лесу. Широко раскрыв пасть, она трясет головой, стремительно бросается под лодку, высоко выпрыгивает из воды. Почувствовав такую "акробатику", кружочник должен по возможности быстро подвести ее к лодке, перехватить лесу в левую руку, а правой взять щуку подсачком или багориком. Быстрота вываживания имеет решающее значение.

Подсачивать щуку следует всегда с головы. Поэтому правильнее заблаговременно опустить подсачек в воду и держать неподвижно до того момента, когда рыба будет подведена к нему почти вплотную. Чем незаметнее подсачек, тем легче взять им рыбу.

При ловле щук среднего веса и крупных лучше применять багорик. Держа в правой руке багорик, а в левой лесу, следует подбагрить щуку позади брюшных плавников или между жабрами. Вонзив багорик в рыбу, кружочник, слегка наклонив борт лодки, резким, быстрым движением руки выхватывает щуку из воды.

При глубоком заглатывании живца не стоит терять времени на вытаскивание тройника. Проще отстегнуть поводок вместе с рыбой и оснастить кружок из запаса. пойманную щуку, если она не рассчитана для посадки на кулан, следует немедленно убить, в противном случае она будет долго биться в лодке и путать неубранную снасть.

Иногда при ловле в крепи выгодно пустить кружок на то же место, где была перевертка, так как освободившуюся засаду обычно занимает другая щука.

При хорошем жоре нередко одновременные перевертки. Нужно быстро подъехать к ближайшему перевернувшемуся кружку и подсечь рыбу, не вываживая ее, затем грести ко второму кружку; начинать вываживание рыбы следует с последней дальней перевертки. Такой порядок необходим, чтобы своевременно подсечь рыбу на всех перевертках, в особенности при ловле тройным кружком.

Однако при ловле в крепи этот порядок не годится; щука может запутать снасть в корягах. При задевании почти неизбежен обрыв снасти или сход рыбы. Здесь необходимо быстро подъехать и начать вываживание рыбы на первой перевертке. В тихую погоду иногда полезно расставлять кружки на две группы. Расстояние между ними 50—100 м. В этом случае рыболов должен находиться между двумя группами с расчетом, чтобы все кружки были на виду. В той группе, где будут перевертки, нужно сгруппировать все кружки и продолжать там ловлю.

Тоня заканчивается. Рыболов подъезжает к кружкам, собирает их, наматывает лесы по диаметрам дисков и укладывает живцов в отделение садка со свежей водой. В первую очередь необходимо собрать отставшие и далеко ушедшие кружки. Подъезжать к кружкам с подветренной стороны не рекомендуется, так как от этого часто происходит зацеп крючка с живцом за дно лодки. В случае такого зацепа необходимо выбросить за борт лодки метра два лесы и сильно подгрести в сторону, противоположную зацепу. Тянуть за лесу во время зацепа не следует, так как от этого он будет еще больше усиливаться. При неточном подъезде к кружку во время перевертки никогда не следует тянуться за ним всем корпусом, так как можно упасть в воду.

Собрав снасть, кружочник снова пускает кружки. Он не должен теряться, если во время жора щуки кружки в начале ловли проходят без переверток одну-две тони. Надо найти и устранить причину неудачи, меняя спуск, насаживая разных живцов или же меняя участки водоема.

Не следует тратить времени на дальние переезды. Зная водоем, можно выбрать поблизости новую тоню, отличающуюся от первой по глубине, особенностям дна и т. д. Например, если первая тоня прошла по коряжнику, вторую тоню нужно провести около трав, на ямах или вдоль русла реки, по более мелкому затону и т. д. Если вторая тоня не дала результатов, кружочник в поисках рыбы переезжает на третью, четвертую тоню. Такие упорные поиски обычно дают положительный результат.

Проводимые московским добровольным обществом “Рыболов-спортсмен” соревнования по ловле на кружки показывают, что первые места занимают активные кружочники. Выгоднее хорошо знать несколько участков водоема, чем плохо весь водоем. Опыт и всестороннее изучение участков водоема помогают верно определить стоянку щуки в данное время.

Регулировка движения кружков

Скорость движения кружков зависит в первую очередь от удельного веса материала, из которого они сделаны (кружки из пенопласта и пробки плывут по ветру быстрее чем деревянные). Чем толще кружок, тем быстрее движение. У кружка с толстой и высокой палочкой скорость движения также будет больше, чем у кружка с маленькой и тонкой палочкой.

Однако тяжелый груз и крупный живец тормозят ход кружка больше, чем при легком грузе и мелком живце. Учитывая эти данные, кружочник в известной степени может регулировать скорость движения кружков.

Наиболее частый способ ловли на кружки заключается в свободном пуске их на воду и в дальнейшем движении по ветру или течению. Но иногда может быть такая обстановка, когда кружки выгоднее закрепить на место. Например, летом щука стоит в зарослях водяных растений, сквозь которые кружки не пройдут. В таких местах, если будут найдены достаточно крупные плешины (иногда их можно сделать самому), очень выгодно поставить несколько кружков “на замке” (см. рис. 27). Для кружка “на замке” ставится на якорь палка длиной не меньше 1,5 м. К одному ее концу привязывается якорная веревка, а к другому— тонкий поводок длиной 20 см со свинцовым или железным кольцом. Кольцо надевается на палочку кружка и после перевертки оно спадает. Этот способ удобен при ловле на мелких местах, на глубине не более 4 м.

Можно и другим способом удержать кружки на одном месте. Кружки расставляются на длинном шнуре с прикрепленными через промежутки в 4 м берестяными или пробковыми поплавками. Плавающий шнур на обоих концах удерживает грузы. Вблизи поплавков гонкими поводками длиной 20 см привязаны кольца, надетые на пущенные кружки. Такой способ ловли практикуется при большом количестве переверток в определенном месте и при резком ветре.

Ловля судака



Рис. 31 Судак

По образу жизни судак (рис. 31) имеет некоторое сходство со щукой. Он такой же свирепый хищник, со второго года не дающий пощады даже собственной молоди. Имея удлиненное рыло и неширокую пасть, он питается мелкой рыбой: плотвой, уклейкой, верховкой, вьюном, пескарем, голавликом, ельцом, мелким ершом, окуньюком и карасиком.

Судак любит чистую, свежую, богатую кислородом воду. Он чаще встречается в незагрязненных реках и проточных озерах. Очевидно, для него очень благоприятны по режиму водохранилища и воды каналов.

Судак избегает сильно заросшие участки береговой полосы, предпочитая места с песчано-каменистым дном и глубокие захламленные топляком и коряжником ямы и омуты. Любимые стоянки судака — откосы старого русла реки на водохранилищах, скаты, затопленные остатки плотин и мостов. По сравнению со щукой судак — резко выраженный донный и придонный хищник.

Ловля судака близка по технике к ловле щуки. Здесь мы отметим только главные особенности ее. Судака следует ловить на мелкого живца, имеющего узкое туловище. На некоторых водоемах судак, как исключение, берет на карасика. Живучесть карасика выгодно отличает его от других пород живца. Наблюдения показывают, что судак плохо берет на вялого живца.

Во время сильного жора судак не особенно разборчив в пище, о чем свидетельствует наше исследование желудков у 119 судаков, выловленных во время летнего жора (в 1948 г.) на Пестовском водохранилище. В желудках у 32 судаков были: мальки различных рыб; у 25 — окунь; у 22 — ерш; у 12 — плотва; у 8 — пища была переварена; у 9 — желудки были пустыми.

В отличие от щуки, которая ведет одинокий образ жизни, мелкие и средние судаки часто встречаются стаями. При ловле их бывает несколько одновременных переверток. В этом случае при ловле на чистом, незакоряженном дне спешить к переверткам не следует.

У судака очень жесткое, костистое нёбо, и ловить его, как щуку, на подсечку малоэффективно, так как в большинстве случаев при подсечке живец с крючком вырывается у судака из пасти, его лучше ловить на заглот живца. Если же на дне имеются топляки или коряги, необходимо действовать быстро и не давать рыбе возможности заводиться лесу за корягу, так как это может привести не только к потере добычи, но и к потере снасти.

Кружки оснащаются мелкими тройниками (№ 5—9). Судак очень редко перекусывает поводок, поэтому достаточно надежен поводок из капроновой жилки (0,5 мм), который лучше скрадывает снасть. Кроме того, этот мягкий поводок облегчает ход живца. Обычно судак заглатывает живца сразу. Мягкий поводок и мелкий тройник наименее препятствуют заглатыванию.

При ловле на водоемах, где много щуки, следует ставить металлические поводки. Более крупный тройник необходим, если живцом служит ерш: его колючий спинной плавник препятствует верной подсечке при оснастке кружков тройниками мелких номеров.

Судак часто берет живца с броска. Нужно иметь на кружки достаточный запас лесы, чтобы хищник мог беспрепятственно заглатывать живца, не чувствуя сопротивления снасти.

При слабом жоре судак мнет живца и долго не заглатывает, сжимая его “бульдожьей хваткой” своих сильных челюстей. Признаком слабого жора служит неподвижность перевернутого кружка.

Такую перевертку не следует быстро подсекать. Нужно выждать, пока судак начнет разматывать лесу. При быстрой подсечке, иногда и при вываживании он, не засекаясь, бросает живца. Если кружки оснащены одинарными крючками (№ 9—13), также не следует торопиться с подсечкой, давая судаку время на заглатывание живца.

Лучший клев судака — летом, с ранней зари (при пепельном предрассветном освещении) и до восхода солнца; вечерние часы клева — с заката солнца до темноты. Ближе к осени судак начинает брать все утро и даже днем, особенно в пасмурную погоду.

Весной и осенью пускать кружки следует не выше 60 см от дна. В летнее время мелкие и средние судаки иногда берут с полводы, поэтому в начале ловли следует несколько кружков пустить с различным спуском, но не выше, чем в полводы, и по переверткам определить более уловистый спуск. В жаркое время лучшие результаты бывают при ловле его на более мелких местах.

Практика опровергает мнение, что судак жирует исключительно ночью. В ночные часы его поклевки более редки. Только летом в короткие, светлые и безветренные ночи судака с успехом можно ловить от заката и до восхода солнца. В сумерках легко растерять кружки, поэтому при ловле ночью на большом водоеме целесообразно уменьшить количество кружков и занять для наблюдения позицию против зари. Кружки виднее на фоне ее отсвета на воде.

Подсеченный судак сопротивляется слабее щуки, он никогда не выпрыгивает из воды и очень податлив. Крупного судака, достигающего иногда 5 кг, надо хладнокровно вываживать и умело брать сачком или багориком.

Для успешной ловли судака очень важно знать особенности водоема. Совершенно необходимы точные промеры глубины всей тони. Ловля на сильно уступчатом дне трудна, но иногда дает хорошие результаты.

На некоторых водоемах судак хорошо берет и ранней весной. Клев его обычно продолжается до периода нереста, который в центральной части Советского Союза проходит в конце мая. Нерест судака происходит на глубине, в коряжистых местах, поэтому он не заметен.

Учитывая частые передвижения судака по водоему в поисках пищи, ошибочно ориентироваться на прежние места его жировки. Часто судака на них уже нет. Если одна-две тони безрезультатны, надо быстро переменить участок ловли по возможности ближе к

прежнему, чтобы не терять драгоценного времени клева. Предпочтительна ближайшая тоня с захлавленным дном. Всякая крепь — любимое место стоянки судака. В ветреную погоду не следует спешить с переменой тони, особенно длинной, так как быстро движущаяся снасть сама находит рыбу.

Для кружочников ловля судака имеет большой спортивный интерес по своей обстановке, технике и качеству добычи. Начинающий кружочник под влиянием первых неудач не должен разочаровываться. Успех приходит не сразу.

Совершенствуя снасть, усиливая наблюдательность, изучая повадки рыбы и особенности водоема, знакомясь с опытом мастеров, новичок может и должен добиться успеха.

Ловля окуня



Рис. 32 Окунь

По размерам окунь (рис. 32) уступает щуке и судаку. Вес его достигает 3,5 кг. Его можно встретить во всех озерах и реках и даже в прудах с чистой водой. Особенно много его развелось в водохранилищах, где условия его размножения очень благоприятны и они быстро прибавляют в весе. Например, в реке Истра вес окуня не превышал 1,2 кг. Через 10 лет после организации Истринского водохранилища в

уловах рыболовных бригад мы в плели окуней весной до 3,5 кг, а в уловах на кружки до 2,5 кг.

Окунь нерестится при температуре воды 8—10°, когда у берез начинают распускаться листья. В водохранилищах нерест начинается на несколько дней позднее и носит более затяжной характер, чем в реках и озерах. При холодной погоде, по наблюдению автора, нерест продолжается почти около месяца. Клев окуня очень непостоянен. В различные годы сроки клева не совпадают. Клев среднего и крупного окуня в озерах начинается через 20—25 дней после нереста. Мелкий окунь берет в течение всего сезона открытой воды и даже во время нереста.

В реках окунь начинает брать с просветлением воды. В водохранилище средний и крупный окунь начинает свой жор позднее, примерно в июле (в средней части Советского Союза), на кружки его можно ловить до ледостава.

По нашим наблюдениям, окунь ловится в течение всего дня, но в большинстве случаев лучший клев бывает в утренние часы.

На кружки успешно ловится окунь разных возрастов. Когда кружки наплывают на стаю окуней, начинается очень живая и интересная ловля. Хватки следуют одна за другой, кружочнику приходится торопливо объезжать несколько одновременных переверток. Особый интерес вызывает ловля крупных окуней весом 700—800 г и более; это заманчивая добыча рыболова-спортсмена.

На некоторых водоемах одновременно берут и щука и окунь, но обычно сильный клев окуня начинается летом, когда кончается жор щуки. Об этом можно судить по следующему признаку: окунь чаще попадает на кружки, оснащенные для щуки, но увеличивается и количество пустых переверток. При их проверке можно заметить, что живец не изранен зубами, а только замят— это характерная хватка окуня.

Для ловли окуня кружки, оснащенные на щуку, надо переоснастить так: тройник заменить одинарным крючком (№ 8—13), поводок поставить из капроновой жилки, лесу укоротить, так как на длинной лесе окунь хуже засекается (см. рис. 7).

Для ловли окуней лучше применять кружки более мелкого размера — примерно 8—10 см диаметром и 2 см толщиной. Такие кружки легче перевертываются, а применяемый для ловли мелкий живец не может делать ложные перевертки, как это бывает при ловле щук на крупного живца.

При ловле окуней в реках лучшими местами надо считать участки более глубокие и с медленным течением — заливы, крутояры. При ловле в озерах в весеннее время — более мелкие, закоряженные места; осенью — более глубокие, около ям, коряжистые места и там, где дно неровное. В водохранилищах весной и летом — мелкие закоряженные плесы, устья рек, впадающие в водохранилище, подводные возвышенности (пяточки) и около островов. В осеннее время — закоряженные места, у скатов затопленных русел рек, пруды и необрунные строения.

При ловле окуня весной и осенью пускать кружки следует не выше 50 см от дна; в летнее время при наличии температурных скачков спуск можно делать на 1 м и выше. Для контроля рекомендуем несколько кружков пускать с полводы. Лучшие живцы — мелкая плотва, красноперка, пескарь, уклейка. Можно ловить на любого живца с серебряной чешуей: ельца, голавлика, подъязка, серебристого карасика. Крупный окунь на некоторых водоемах очень хорошо берет на мелкого ерша.

Не следует насаживать слишком мелкого живца (малька), так как на него часто будет брать “травяной” окунь весом до 100 г.

Весной насадкой может служить выползок. Во время сильного жора окунь жадно берет даже на кусочки рыбы, но при такой насадке пустых переверток будет больше, чем при насадке живца.

В тех водоемах, где водятся раки, крупный окунь хорошо берет на мелкого линючего рачка или шейку среднего и крупного рака. Прежде чем насаживать рачка на крючки, следует оборвать у него клешни. На некоторых водоемах окунь хорошо ловится на пиявки.

При ловле окуня необходимо быстро подъезжать к перевертке и подсекать не очень резко, так как крючок легко вкалывается в мясистую пасть рыбы. Окунь имеет слабые губы, при очень резкой подсечке их можно порвать. Для окуня типично глубокое заглатывание живца и самозасекание.

Во время ловли окуней рыболов должен все время находиться вблизи от плавающих кружков, чтобы не опоздать с подсечкой. Опасаться при этом испугать рыбу не следует, так как окунь неосторожен и близость лодки его не пугает.

Ловля налима



Рис. 33 Налим

Налим резко отличается от всех других наших пресноводных рыб (рис. 33).

Активную жизнедеятельность он проявляет только в холодной воде. При температуре воды выше 15° он забивается в нору, под корягу или камень, где проводит летнее время в полусонном состоянии.

Питается налим преимущественно ночью. Особенно хороший клев бывает в пасмурные, холодные и ветреные дни. Отличается налим также и временем икромета, который происходит зимой, примерно в январе.

В дневное время поимка налима — чрезвычайно редкое явление, поэтому специально ловить его нецелесообразно. Однако кружочник может сделать это попутно, используя для ловли налима ночное время. После окончания вечерней ловли к каждому кружку выше поводка привязывается груз: камень или кусок кирпича весом не менее 300 г. Этот груз необходим: он предохраняет от потери кружков в ветреную погоду и не дает возможности налиму затащить снасть под корягу или в нору, а главное — держит живца на дне, что очень важно, так как налим питается только у дна.

Налим не очень разборчив в пище и почти не обращает внимания на оснастку, поэтому можно использовать тех же живцов и ту же снасть, которые применялись при дневной ловле.

Большое значение имеет выбор места. При удачно выбранном месте ловля налимов может быть очень добычлива. Из 12 кружков, оставленных на ночь, мы утром снимали от 6 до 10 налимов весом 1—3,5 кг.

Налима следует искать в коряжистых и каменистых местах водоема, особенно в местах с песчаным дном, и в затопленных старых руслах рек водохранилищ. На жировку налим часто выходит к песчаным берегам.

Весной, как только растает лед, налим заходит жировать в мелкие заливы, где усиленно кормится. В это время его можно ловить на мелких лягушат и выползка.

При ловле налимов необходимо иметь при себе запас поводков с крючками, потому что налим так заглатывает насадку, что освободить крючок из желудка его без “хирургического вмешательства” очень трудно.

Этот вид лова можно рекомендовать кружочникам, имеющим возможность ловить несколько дней подряд, и особенно отпускникам.

Ловля сома



Рис. 34 Сом

Сом встречается чаще в южных районах нашей страны (рис. 34).

Это самый крупный и прожорливый хищник пресных вод. Вес его достигает 250 кг. Ловле его на кружки в речных условиях мешает течение, поэтому этот вид ловли не получил большого развития. В

настоящее время в связи с образованием большого количества водохранилищ, где течение замедленное, этот вид ловли имеет большие перспективы для его развития. Сом, как и налим,—ночной хищник. Ловить его можно от сумерек до рассвета. Чтобы не растерять кружки, лучше ловить его в светлые безветренные ночи. Иногда он ловится в утренние часы. Например, были случаи, когда при ловле судаков попадались сомы. Для ловли применяется прочная снасть, капроновая или шелковая леса, выдерживающая не менее 10 кг веса. Поводок можно применить жилковый сечением 0,7—0,9 мм. Крючок одинарный № 16—26, двойной или тройной № 12—20. Насадкой может служить мелкая живая рыбка, лягушки, кусок мяса или сала. Некоторые ловят сомов на жареное мясо различных птиц. Мелких сомов можно ловить на кучку крупных червей-выползков или пиявок.

Сом—рыба донная, поэтому насадка кладется на самое дно. Лучшее время клева сомов в южных районах—конец мая, июнь и июль. Ловить их надо в сильно закоряженных и захламленных местах, а также там, где имеются ямы и затопленные овраги.

При ловле сома надо учесть одну особенность: он всегда стремится уйти со схваченной добычей под камень или корягу, откуда его трудно вывести. К перевертке надо подъезжать не медля и после подсечки стараться вывести его на поверхность.

При поклевке крупного сома надо его немного утомить, а затем подбагрить. Очень крупного сома рекомендуется оглушить ударом по голове специальной колотушкой, а при ее отсутствии использовать весло, после чего грести к берегу. В борьбе с крупным сомом надо быть очень осторожным.

Леса не должна путаться, для этой цели капроновую лесу нужно обработать олифой. При вываживании ее следует натягивать (подтормаживать). В случае необходимости допускать буксировку лодки—от этого сом быстрее устанет и прекратит борьбу.

Ловля сомов на кружки очень увлекательна, и надо полагать, что она в будущем получит большое развитие.

Ловля мирных рыб

Обычно на кружки ловят хищных рыб. Некоторые же рыболовы в последние годы применяют этот вид для ловли мирных рыб. Для этой ловли применяются маленькие кружки — диаметр диска 5—6 см, толщина 2 см, длина палочки 10—12 см (палочка в два раза длиннее, чем у обычных кружков). Такое устройство облегчает перевертку кружка. Лесу для ловли лещей применяют 0,35—0,5 мм, для ловли сазанов—0,6—0,8 мм. Крючки в обоих случаях применяются одинарные: для ловли лещей № 6—10, для ловли сазанов № 6—12. Величину крючков берут сообразуясь с величиной насадки, т. е. насадка должна в известной степени замаскировать крючок. При ловле мелких рыб можно применить более мелкие крючки, чем при ловле крупных.

Насадкой может служить пучок червей, пареная кукуруза, крутая манная каша, вареный картофель и т. д., в зависимости от условий данного водоема. Насадка обычно кладется на дно.

В этой ловле большое значение имеет нахождение мест стоянки рыбы. Касаясь этой ловли, я должен оговориться, что лично мне, несмотря на 40-летнюю практику ловли хищных рыб на кружки, не приходилось ловить мирных рыб. В данном случае передаю вкратце опыт ловли моих товарищей и считаю, что в условиях водохранилищ и в устьях рек, впадающих в водохранилище, где отсутствует течение или на слабом течении, можно с успехом применить ловлю мирных рыб на кружки, особенно в южных районах нашей страны.

ВЫВОДЫ

Рыболову-спортсмену необходимо знать, что успех ловли рыбы зависит от целого ряда факторов, которые в совокупности решают успех ловли. Это—знание водоема, умение пользоваться рыболовной снастью, техника ловли, умение выбирать насадку, знание биологии рыб, личные качества рыболова и другие так называемые второстепенные факторы.

Знание водоема.

Нам часто приходилось наблюдать рыболовов с большим опытом, которые, попадая на незнакомый водоем, терпели неудачу, между тем как в это время местные рыболовы с успехом ловили рыбу. Неудачу первых и удачу вторых следует отнести исключительно за счет знания водоема. Знать водоем — это значит иметь представление о его глубинах, о рельефе дна, имеющихся ямах и отмелях, о затопленных руслах рек и т. д. Надо знать, каково рыбное население водоема. Эти знания помогают находить рыбные места. Знакомиться с водоемом надо в первую очередь путем опроса местных рыболовов и измерения глубины каждого участка водоема глубомером. В таких водоемах, как водохранилища, изучить водоем можно в конце зимы, когда огаляются все подводные возвышенности и мелкие затопленные участки после зимнего водосброса воды.

Чтобы запомнить эти места после наполнения водохранилища водой, необходимо записать четыре створных ориентира. Например, север—острый мыс—одинокая ель, юг—ветвистая береза—угол сарая, запад—высокий куст—четыре березы, восток—мыс—труба высокого дома. Для нахождения близких мест от берега достаточно запомнить один береговой ориентир.

Умение пользоваться рыболовной снастью.

Тяжелый большой кружок на короткой палочке, который трудно переворачивается, или неправильный вырез у верхней части диска, мешающий сходу лесы — служат причиной преждевременного накола рыбы крючком. В результате получаются пустые перевертки. Небольшие легкие кружки, которые переворачиваются от рывка живца, дают ложные перевертки и мешают нормальной ловле. Причиной неудачи ловли бывает плохая оснастка кружка; толстый поводок, большой крючок (по отношению к величине живца) отпугивают хищника, в особенности в тех водоемах, где производится массовая ловля. Чаще всего нам приходится слушать от рыболовов о сходах крупных рыб из-за обрыва лесы или поводка. Способствует успеху ловли незаметная, но прочная оснастка. Начинающим рыболовам мы рекомендуем перед выездом на ловлю проверить прочность оснастки и остроту крючков.

Техника ловли.

К технике ловли на кружки следует отнести следующие моменты: умение грести (т. е. безошибочно подъезжать к перевертке обязательно против волны); быстро распускать и собирать кружки; своевременно делать подсечку и правильно выводить крупного хищника на тонкую снасть. Кроме того, от рыболова-кружочника требуется, чтобы живцы находились на нужной глубине.

Умение выбирать насадку.

Умение выбирать насадку имеет большое значение при ловле рыбы на кружки (подробно описано в разделе “Насадка”).

Знание биологии рыб.

Как рыба видит, как она реагирует на шум, эти знания дают возможность рыболову применить в известной степени маскировку. Изучение биологии рыб дает возможность рыболову знать, чем питается рыба, что способствует изысканию лучшей насадки. Знание норм кислородного режима по каждому виду рыб облегчает рыболову нахождение лучшего пути для сохранения живца. Многие рыболовы при ловле в летнее, жаркое время на глубине со дна удивляются отсутствию клева и гибели насаженных живцов. Если бы они знали такое явление, как температурный скачок, они бы ловили более успешно при условии ловли выше границы этого скачка. Знание биологии рыб дает возможность лучше разбираться и глубже познавать тайны их подводной жизни, обогащает наблюдения в процессе ловли, а это безусловно способствует успеху ловли.

Личные качества рыболова.

Чтобы стать мастером рыболовного спорта, нужно быть наблюдательным, активным, выдержанным, обладать смекалкой. Область наблюдения охватывает все моменты, имеющие отношение к рыбной ловле (влияние погоды на клев рыбы, атмосферное давление, убыль и прибыль воды, на какой глубине и на какую насадку следует ловить; какая оснастка дает лучшие результаты — крючок, поводок, леса; чем питается рыба — путем вскрытия желудков у выловленных рыб; знать начало и конец нереста рыбы). Наблюдения за жизнью рыб полезны не только рыболову, но и могут обогатить науку о рыбах, так как рыболовы изучают рыбу не в лабораториях, а в ее естественной среде. Свои наблюдения надо заносить в дневник. В последнем надо не только записывать, но и анализировать результаты массового лова.

Активность рыболова заключается в частой смене места лова, если тоня не дает результатов. Такой метод ловли способствует тому, что спортсмен быстро находит рыбу, а это часто решает успех ловли. Проследим на примере за действиями рыболова, который не отличается активностью. Кружочник расставил около берега кружки. После чего он сошел на берег, разжег костер. Удобно расположившись около дымящего огня, он наблюдает за кружками: авось, какой-нибудь перевернется,—но переверток нет, и это понятно, так как дно около берега неровное (зона свала) и часть кружков “сидит” около берега в зацепах, а остальные погнало на глубину — и живцы плавают выше зоны присутствия хищника. Такой метод ловли можно оправдать только с точки зрения отдыха.

Быть выдержанным—значит, быть хладнокровным в процессе ловли. Мы часто были свидетелями, когда “горячие” рыболовы при виде перевертки гребут изо всех сил к ней. В результате получается или наезд на кружок, или проезд мимо кружка. Начинается сильное торможение лодки, шлепание веслами и, конечно, в обоих случаях хищник, если не засекается, бросает живца. Предположим, что подъезд был правильный, т. е. кружочник успел схватить кружок, но быстрое движение лодки мешает правильной подсечке, и чаще всего живец вырывается из пасти хищника. В особенности частое явление схода рыбы из-за горячности рыболова бывает при вываживании рыбы. Мы часто слышим на водоеме такие возгласы: “Эх, погорячился и какую рыбку упустил!” Из этого можно сделать вывод, что хладнокровие рыболова также способствует успеху ловли.

Смекалка рыболова — это в большинстве случаев применение на деле выводов из наблюдений. Например, нам пришлось ловить рыбу на узком проливе шириной 80—100 м. Кружки мы расставили в центре залива и стали ждать переверток. Кружки не стояли на месте. Подтаскиваемые живцами, они меняли свой строй, но они не оправдали наших надежд. Переверток не было. Подъехав к берегу, мы услышали сильные всплески около камыша. Это щука гонялась за мелкой рыбкой. Приятель предложил мне расставить кружки около камышей, но из практики я знал, что расстановка кружков около трав малоэффективна. Я предложил ему проехать на лодке вдоль левого берега, а сам поехал вдоль правого. Испуганная шумом весел щука ушла из береговой зоны. Начались перевертки. Другой пример—летом 1958 г. щука ловилась только на мелководных участках водоема. Местом ловли мы выбрали большой мелководный залив, средняя глубина его составляла 2 м. Еще не успели расставить все кружки, как дальний кружок перевернулся. При подъезде к кружку он быстро завертелся и сразу успокоился. Ясно, щука нас увидела и бросила живца. Закончив расстановку кружков, мы отъехали от них подальше. Перевертки следовали одна за другой, но результат был такой же, как и при первой перевертке. Из восьми переверток мы взяли одну небольшую щуку. В практике у меня уже был такой случай, и я тогда применил, вместо тройников, одинарные крючки с расчетом на заглот живца щукой, при этом мы отъезжали далеко от кружков и не спешили к перевертке. Этот метод ловли тогда себя оправдал, и я опять решил его применить, и в результате мы поймали 7 щук из 11 переверток.

Смекалка рыболова—это значит суметь приспособиться к ловле в данной обстановке. Она может проявиться не только в отношении ловли, но и в отношении снастей, подсобных принадлежностей и т. д.

Второстепенные факторы.

На исход ловли влияют иногда второстепенные факторы, на первый взгляд, казалось бы, не имеющие отношения к рыбной ловле. Возьмем, к примеру, одежду рыбака. Кому из рыбаков неизвестны факты, когда рыбак прекращает ловлю из-за отсутствия непромокаемого плаща во время дождя, а тесная одежда, сковывающая движения во время гребли, вызывает преждевременную усталость. Разве не отражается все это на ловле? Рыболов должен иметь непромокаемый плащ, легкую теплую одежду, резиновые сапоги, которые предохраняют в осеннее время рыболова от простуды и т. д.

Иногда ловля может сорваться из-за отсутствия запасных крючков. На успех ловли влияют тяжелая лодка и плохие подсобные принадлежности. Возьмем такой пример: ружошнику приходится часто измерять глубину, а к глубомеру привязана леса, которая делает закрутки (что очень часто встречается), путается, приходится много времени тратить на распутывание. Все это, казалось бы, мелочи, но они влияют на успех ловли. Чтобы стать хорошим рыболовом-ружошником, надо учесть, что мастерство складывается из суммы знаний всех основных и второстепенных факторов, имеющих отношение к рыбной ловле.

СПОСОБЫ ХРАНЕНИЯ РЫБЫ

В зависимости от условий ловли применяются различные способы хранения. Не измятую при вынимании крючка, а лишь слегка раненную рыбу лучше всего хранить живой на длинном кукане или в большом садке.

Живых щук лучше всего хранить на куканах. Закуканенная щука может прожить весной и осенью до двух недель, а летом— до восьми дней. Для кукана можно использовать мягкую проволоку, лучше всего медную или латунную, длиной 15—20 см. В раскрытую



Рис. 35 Щучий кукан

зевником пасть щуки через пленку нижней губы пропускают проволоку и наглухо закручивают кольцом (рис. 35). К кольцу прикрепляют шнур длиной 2—3 м. Конец шнура обычно привязывают к какому-нибудь кустарнику, а при отсутствии его—к плотно вбитому в землю колышку. При необходимости маскировки кукана шнур привязывают к какому-нибудь тяжелому

предмету (камень, кирпич, кусок железа и т. д.) и опускают в воду недалеко от берега. Садок и кукан надо держать в тени на глубоком месте, в придонной, более холодной, воде. Но при ловле с частой сменой мест и при далеких от берега тонях этот способ хранения не применим.

Если невозможно хранить рыбу живой, ее следует приколоть. Приколотая рыба медленнее портится, чем погибшая от удушья. Ошибочен взгляд, что лишние полчаса или час жизни рыбы в лодке повышают ее сохранность. Избившись о дно лодки, “снулая” рыба теряет вкусовые качества и очень быстро портится.

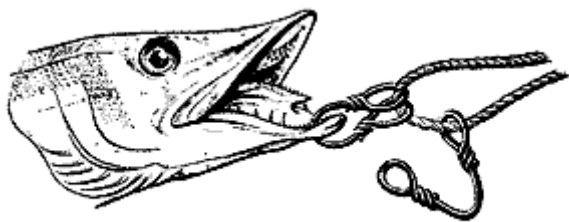
Рыба прокалывается острым ножом или толстым шилом в заднюю треть головы. Кровь на месте укола обтирается, и жабры засыпаются мелкой солью. Приколотую рыбу следует укладывать в корзину не вплотную, а с прослойкой из свежей травы (крапивы, молодой осоки и др.). Корзина ставится в тень на сухое место. Таким способом можно сохранить рыбу примерно сутки. Если же ее в перерывах ловли почистить, протереть солью разрез на брюшке и удалить жабры, рыба сохранится еще дольше.

Совершенно недопустимо держать мертвую рыбу в воде, так как при этом она очень быстро разлагается. Если на рыболовной базе или в деревне можно воспользоваться ледником, конечно, не следует упускать такого благоприятного случая.